

Loewe vega

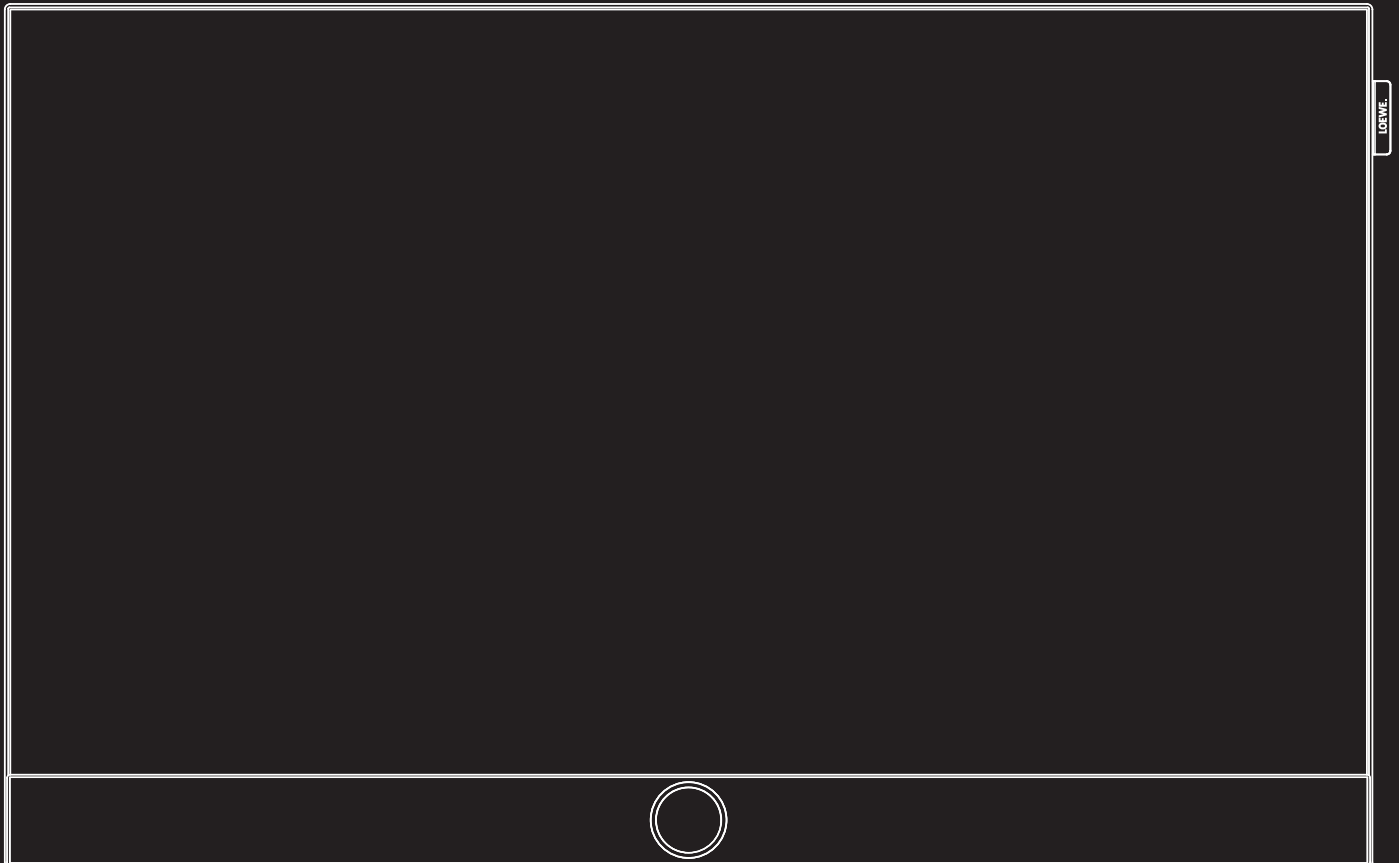

vega 43
vega 32

DE Betriebsanleitung
EN User Manual
NL Gebruiksaanwijzing
FR Manuel de l'utilisateur

IT Manuale utente
ES Manual de uso
PT Manual do Utilizador

LOEWE.

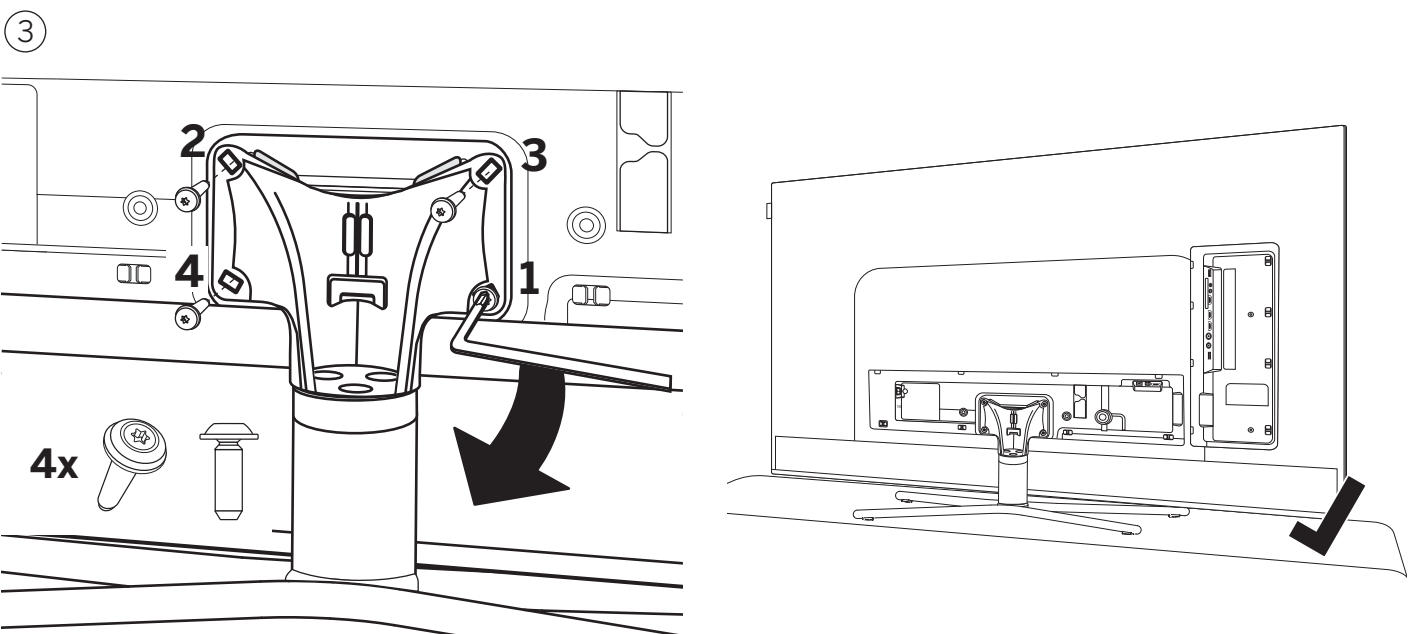
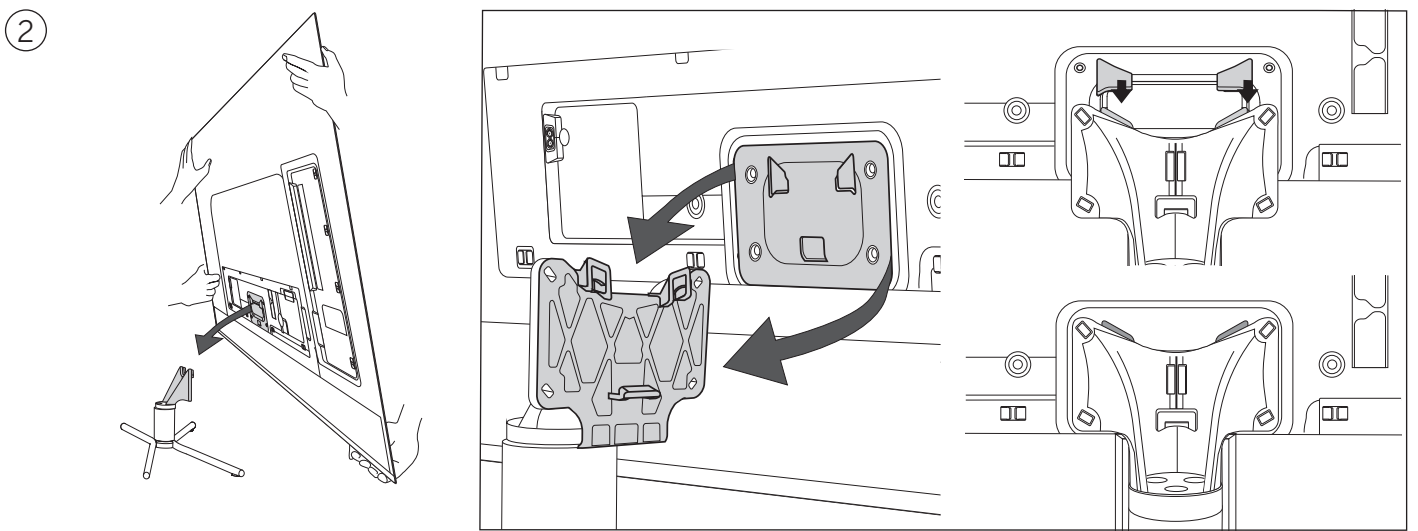
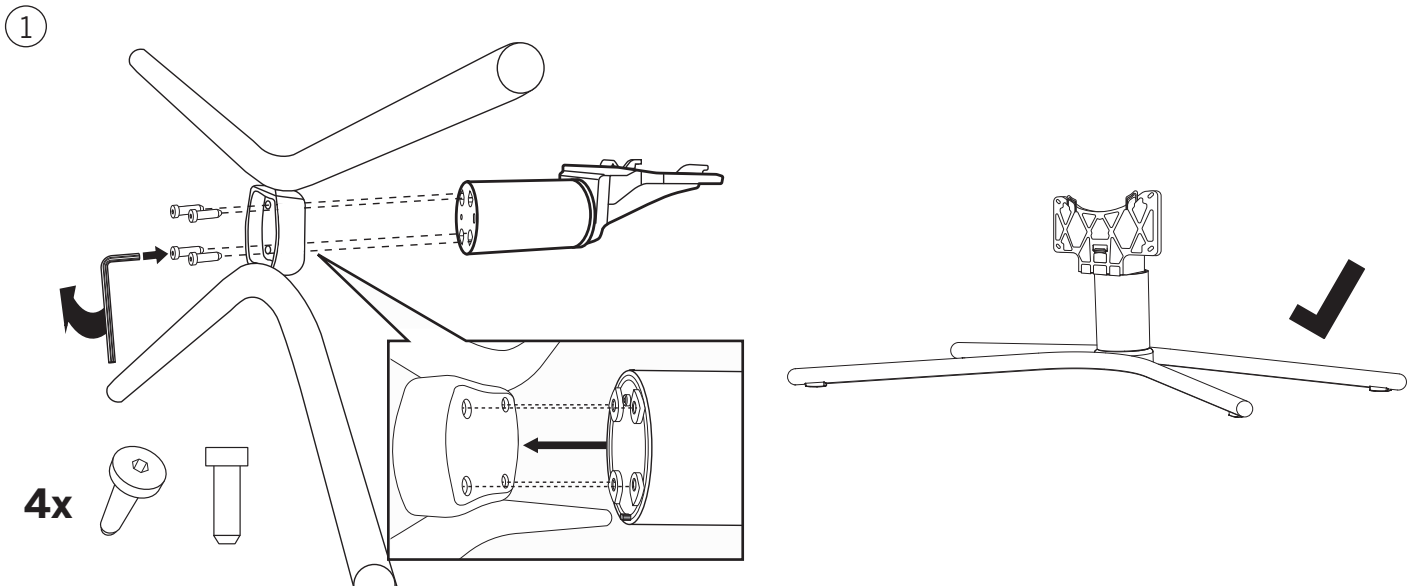

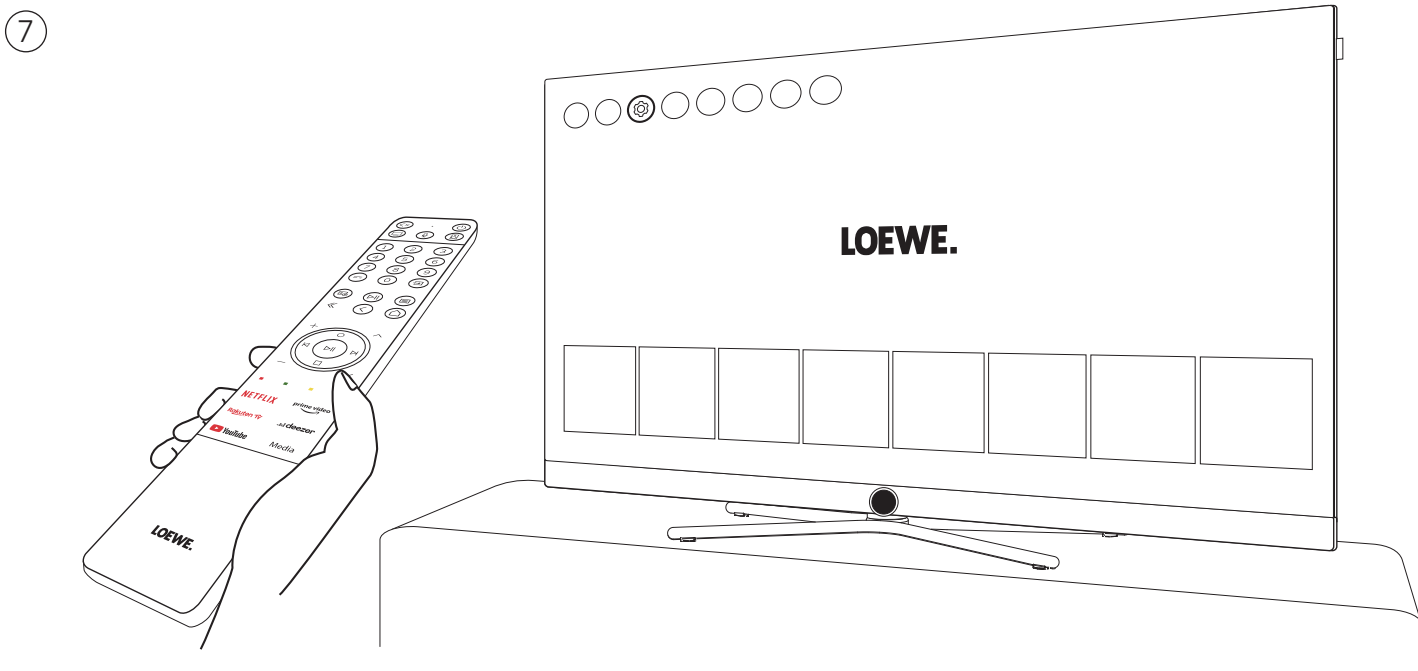
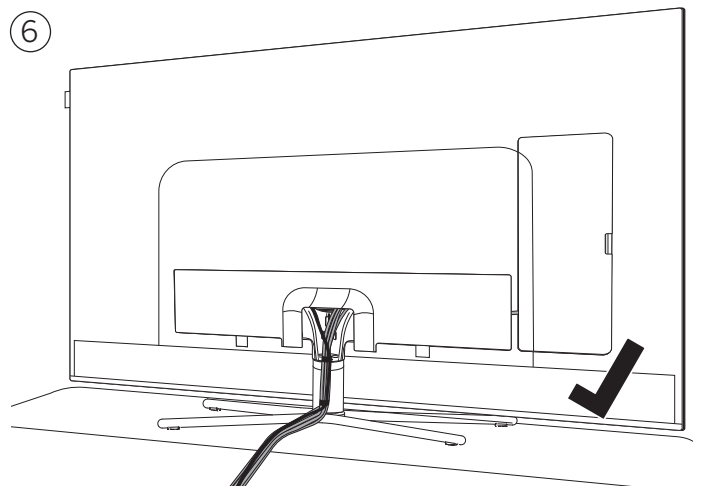
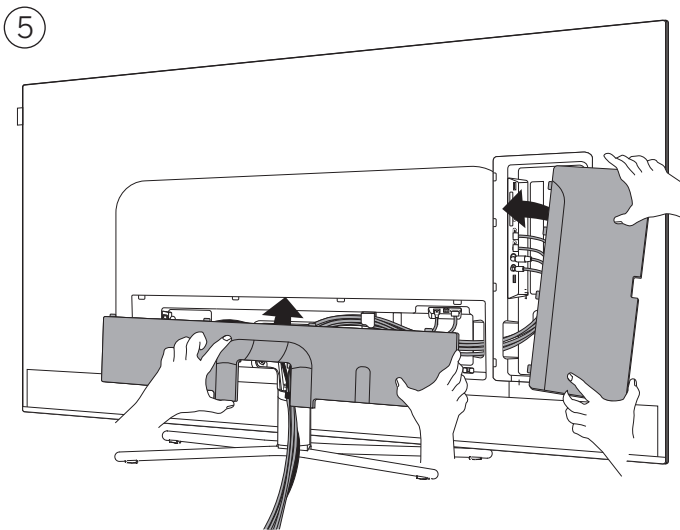
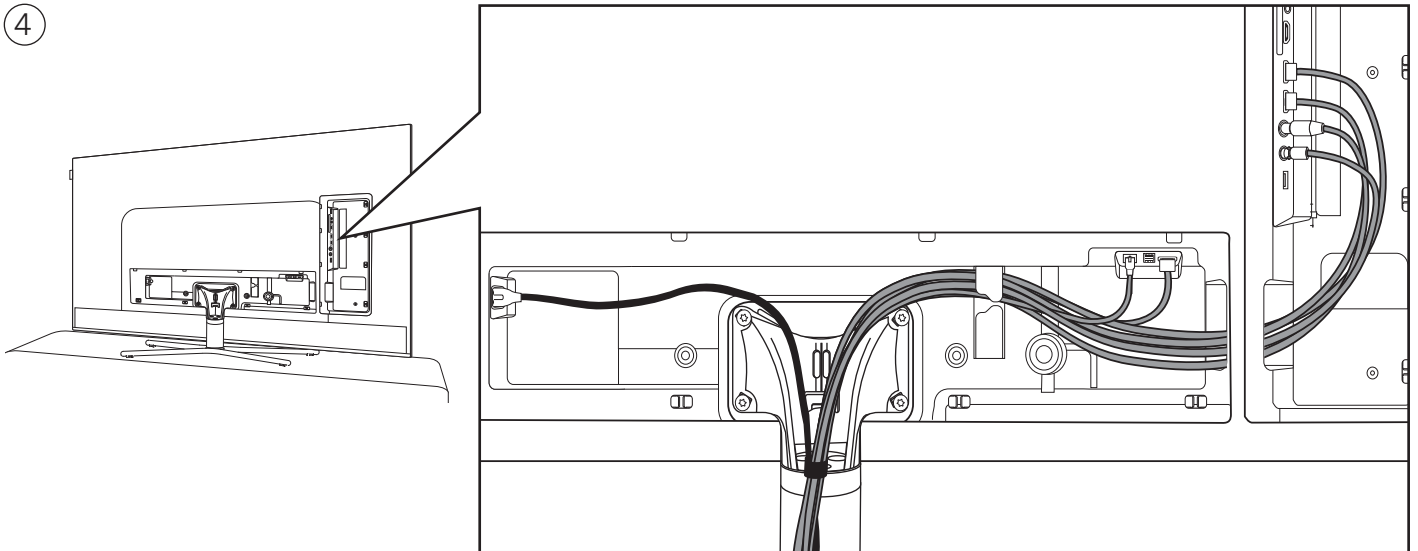

Einleitung

Vielen Dank, dass Sie sich für Loewe entschieden haben und uns Ihr Vertrauen entgegenbringen.

Mit Loewe haben Sie sich nicht einfach nur für einen modernen und technisch innovativen Fernseher entschieden, sondern für zeitloses Design, gestochen scharfe Bildqualität, brillanten Klang bei Film- und Musikgenuss sowie intuitive Bedienung mit der Loewe Fernbedienung, dem Smartphone oder Tablet. Kurz: Loewe steht für perfektes Home Entertainment.

Wir wünschen Ihnen viel Freude mit Premium Home Entertainment von Loewe und freuen uns, Sie als Kunden begrüßen zu dürfen.

Im Interesse einer sicheren und langfristig störungsfreien Benutzung des Gerätes lesen Sie bitte vor der Inbetriebnahme des TV-Gerätes auf der nächsten Seite das Kapitel **Sicherheitshinweise / Warnung**.

Inhaltsverzeichnis

Einführung	4
Lieferumfang	4
Dokumentation	4
Position des Typenschildes	4
Sicherheitshinweise / Warnung	5
Tastenbelegung der Fernbedienung	7
Position und Funktion der Anschlüsse	8
Vorbereiten der Fernbedienung	9
Einlegen oder Wechseln der Batterien	9
Anschluss des Fernsehgeräts	9
Anschluss der Antennen	9
Verbindung eines externen Geräts über HDMI-Kabel	9
Verbindung mit einem Audiosystem über HDMI eARC	9
Verbindung mit einem Audiosystem über ein optisches Audiokabel	10
Verbindung mit einem Audiosystem über ein analoges Audiokabel	10
Anschluss an die Netzversorgung	10
Erste Schritte	10
Startmenü	11
Elektronischer Programmführer – EPG	12
Fernbedienung auf Set Top Box (STB) programmieren	13
Technische Daten	14
Umwelt	15
Entsorgung	15
Technische Informationen	16
Konformität/Herstellererklärung	16
Impressum	16

Lieferumfang

- Loewe vega
- Aufbauanleitung
- Rotation Unit
- table stand Bodenplatte
- Welcome Box:
 - Fernbedienung mit zwei Alkalibatterien vom Typ AAA
 - Netzkabel
 - Betriebsanleitung (dieses Dokument)
 - Montageanleitung für den table stand
 - Schrauben zur Montage der Aufstellösung
 - Werkzeugsatz zur Montage der Aufstellösung

Dokumentation

Scannen Sie den folgenden QR-Code, um alle Teile der Bedienungsanleitung von der Loewe-Website herunterzuladen oder die FAQ anzuzeigen.



<https://www.loewe.tv/support>

Dieses Gerät entspricht den Anforderungen der DSGVO. Für weitere Informationen scannen Sie den QR-Code, um zur Loewe-Website zu gelangen.



<https://www.loewe.tv/dataact>

Position des Typenschildes

Den Aufkleber mit der Modellnummer und der Betriebsspannung finden Sie auf der Rückseite des Fernsehgeräts.

Position des Typenschildes

Den Aufkleber mit der Modellnummer und der Betriebsspannung finden Sie auf der Rückseite des Fernsehgeräts.

Sicherheitshinweise / Warnung

Lesen und befolgen Sie bitte aus Sicherheitsgründen, und um unnötige Schäden an Ihrem Gerät zu vermeiden, die folgenden Sicherheitshinweise.

Symbole

 Dieses Symbol kennzeichnet Gefahren, die durch hohe Spannungen verursacht werden.

 Dieses Symbol weist den Benutzer auf andere, besondere Risiken hin.

 Dieses Symbol kennzeichnet Gefahren, die durch Brandentwicklung entstehen.

 Dieses Symbol weist auf Gefahren durch scharfe Kanten hin.

Entfernen Sie die Rückwand des Fernsehgeräts nicht

Warnung: Wenn Sie die Rückwand des Geräts öffnen oder entfernen, besteht die Gefahr eines Stromschlags und schwerer Verletzungen durch hohe Spannungen.

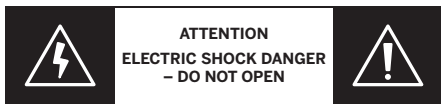

Öffnen Sie die Rückwand niemals selbst. Lassen Sie Reparaturen und Wartungsarbeiten an Ihrem Fernsehgerät nur von qualifizierten, autorisierten Fernsachtechnikern durchführen.

Kontaktieren Sie bitte Ihren Händler oder unseren Kundendienst.

Bestimmungsgemäßer Gebrauch und Umweltverhältnisse

 Dieses Fernsehgerät ist nur für den Empfang und die Wiedergabe von Bild- und Tonsignalen bestimmt.

 Das Fernsehgerät wurde für den Gebrauch in trockenen Räumen (Wohn- und Büroräume) entwickelt. Es darf nicht in Räumlichkeiten mit hoher Luftfeuchtigkeit (z. B. Bad, Sauna) oder im Freien verwendet werden.

Eine hohe Luftfeuchtigkeit und Staubansammlungen im Gerät führen zu Leistungsverlust. Dies kann eine Verletzungsgefahr und/oder eine Beschädigung des Geräts durch elektrische Spannungen oder einen Brand verursachen.

Wenn Sie das Gerät aus einer kalten in eine warme Umgebung transportiert haben, lassen Sie es eine Stunde lang ausgeschaltet, da sich vielleicht Kondenswasser gebildet hat.

Stellen Sie keine mit Flüssigkeit gefüllten Objekte auf das Fernsehgerät. Schützen Sie das Gerät vor Tropf- und Spritzwasser.

Kerzen und andere offene Flammen



müssen zu jeder Zeit vom Gerät ferngehalten werden, um das Ausbreiten von Feuer zu verhindern.

Alle Materialien, die wir für dieses Gerät verwendet haben, entsprechen den gesetzlichen Anforderungen. Es kann jedoch nicht ausgeschlossen werden, dass Materialien Rückstände auf der Kontaktfläche hinterlassen können. Bitte vermeiden Sie daher den dauerhaften direkten Kontakt mit Lebensmitteln auf den Gerätekontaktflächen.

Transport

 Eine unsachgemäße Handhabung beim Transport kann zu Beschädigungen des Displays und zu Verletzungsgefahren führen.

 Der Bildschirm besteht aus Glas oder Kunststoff und kann bei unsachgemäßer Handhabung zerbrechen.

Zum Transport des Fernsehgeräts werden mindestens zwei Personen benötigt. Das Gerät darf nur in vertikaler Position transportiert werden.

Üben Sie während des Transports keinen Druck auf das Glas oder den Kunststoff aus.

Das ordnungsgemäße Auspacken des Fernsehgeräts wird in der Bedienungsanleitung 1 dargestellt.

Damit die mechanische Struktur des Fernsehgeräts und des Standfußes nicht beschädigt wird, nehmen Sie das Fernsehgerät vom Standfuß ab und bewegen Sie die beiden Teile getrennt. Um das Fernsehgerät an seinem neuen Standort aufzustellen, werden zur Montage mindestens 2 Personen benötigt.

Netzkabel/Stromversorgung

 Stecken Sie das Stromkabel sofort ab, wenn Sie etwas Ungewöhnliches bemerken oder das Gerät wiederholte Fehlfunktionen aufweist.

 Eine falsche Spannungsversorgung kann zu Schäden am Gerät führen.

Dieses Fernsehgerät darf nur mit dem im Lieferumfang enthaltenen Netzkabel an eine Netzversorgung angeschlossen werden – achten Sie dabei auf die Spannung und Frequenz, die auf dem Typenschild angegeben ist.

Der Netzstecker des Fernsehgeräts muss jederzeit problemlos zugänglich sein, um das Gerät vom Netz trennen zu können.

Wenn Sie den Netzstecker herausziehen, ziehen Sie nicht am Kabel, sondern am Steckergehäuse. Ansonsten könnten die Kabel im Netzstecker beschädigt werden und beim erneuten Einstecken einen Kurzschluss verursachen.

Ein Netzkabel mit einer beschädigten Isolierung kann einen elektrischen Schlag verursachen und stellt eine Brandgefahr dar. Benutzen Sie niemals ein beschädigtes Netzkabel.

Wenn Sie das Fernsehgerät an eine Mehrfachsteckdose anschließen, dürfen Sie nicht mehrere Mehrfachsteckdosen hintereinanderschalten.

Luftzirkulation und hohe Temperaturen



Wie jedes andere elektronische Gerät muss Ihr Fernsehgerät durch die Luft gekühlt werden. Wenn die Luftzirkulation beeinträchtigt wird, kann es zu einem Brand kommen.

Sie dürfen die Lüftungsschlitze an der Geräterückwand nicht blockieren. Bitte decken Sie das Fernsehgerät nicht ab.

Wandmontage:
Lassen Sie um das Gerät herum seitlich, oben und unten einen Freiraum von mindestens 10 cm.

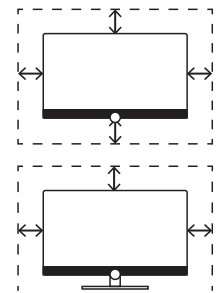

Tisch/Standfuß:
Lassen Sie um das Gerät herum seitlich und oben einen Freiraum von mindestens 10 cm.

Fremdkörper



Wenn Fremdkörper in das Gerät gelangen, kann dies zu Kurzschlüssen und Bränden führen.

Es besteht die Gefahr von Verletzungen und Schäden.

Achten Sie deshalb darauf, dass keine Metallteile, Nadeln, Büroklammern, Flüssigkeiten, Wachs oder Ähnliches durch die Lüftungsschlitze der Geräterückwand in das Innere des Fernsehgeräts gelangen.

Wenn ein Fremdkörper in das Geräteinnere gelangt, ziehen Sie sofort den Netzstecker des Fernsehgeräts und informieren Sie den Kundendienst, damit er das Gerät überprüft.

Aufstellung



Ein Fernsehgerät kann umfallen und ernsthafte Verletzungen oder den Tod verursachen. Viele Verletzungen, besonders bei Kindern, können durch einfache Vorsichtsmaßnahmen vermieden werden, wie:

- IMMER vom Hersteller des Fernsehgeräts empfohlenen Racks, Ständer oder Befestigungsverfahren verwenden;
- IMMER nur Möbel mit sicherer Stellfläche für das Fernsehgerät verwenden;
- IMMER sicherstellen, dass das Fernsehgerät nicht über die Kante der Stellfläche ragt;
- Kinder IMMER über die Gefahren des Kletterns auf Möbel, um das Fernsehgerät oder dessen Bedienelemente zu erreichen, aufklären;
- IMMER die am Fernsehgerät angeschlossenen Anschlussleitungen und

Kabel so verlegen, dass sie nicht gelöst, gezogen oder gegriffen werden können;

– NIEMALS das Fernsehgerät an einem instabilen Ort aufstellen;

– NIEMALS das Fernsehgerät auf hohe Möbel stellen (z. B. Küchenschrank oder Bücherschrank), ohne sowohl das Möbel als auch das Fernsehgerät an einer geeigneten Stütze zu verankern;

– NIEMALS das Fernsehgerät auf Textilien oder andere Werkstoffe zwischen Fernsehgerät und Möbel stellen;

– NIEMALS Gegenstände, wie Spielzeug und Fernbedienungen, auf die Oberseite des Fernsehgeräts oder das Möbel, auf denen der Fernseher steht, stellen, die Kinder zum Klettern verleiten können.

Ist es vorgesehen, das vorhandene Fernsehgerät umzustellen, sollen für dieses die gleichen Sicherheitsbetrachtungen gelten.

Die Fernsehgeräte von Loewe sind für das Zubehör von Loewe ausgelegt. Wir empfehlen nachdrücklich, dass Sie die originalen Aufstellösungen von Loewe benutzen.

Beachten Sie die Montagehinweise für die verschiedenen Aufstellungsmöglichkeiten! Eine entsprechende Anleitung liegt jedem Loewe-Produkt bei.

Halten Sie sich bitte an die übliche Gebrauchsstellung des Fernsehgeräts. Das TV-Gerät kann nur in horizontaler, aufrechter Position betrieben werden (A). Bei der Wandmontage darf die Neigung maximal 10 Grad betragen (B). Das Fernsehgerät darf niemals im Hochformat (C), horizontal liegend (D) oder horizontal an der Decke (E) betrieben werden.

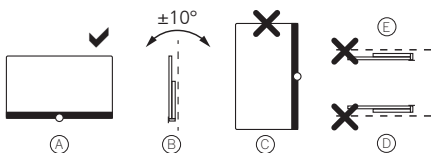

Stellen Sie das Fernsehgerät an einem Ort auf, an dem es keiner direkten Sonneneinstrahlung und keiner zusätzlichen Erwärmung durch Heizkörper ausgesetzt ist!

Wenn Sie Zubehör von Fremdherstellern verwenden, achten Sie bitte darauf, dass sich das Fernsehgerät problemlos an die jeweilige Einrichtungslösung anpassen lässt.

Vergewissern Sie sich bei der Anpassung des Fernsehgeräts, dass der Druck auf den Geräterahmen nicht zu groß ist. Sonst kann es vor allem bei großformatigen Displays zu einer Beschädigung des Displays kommen.

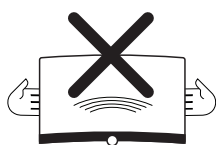

Wenn Sie das Fernsehgerät auf einer

Halterung nach VESA-Standard montieren, müssen zwingend die VESA-Adapterbolzen von Loewe verwendet werden. Ansonsten könnte es zu Schäden am Fernsehgerät kommen.

Die VESA-Adapterbolzen von Loewe müssen mit einem Drehmoment von etwa 4 Nm angebracht werden. Diese sind bei Ihrem Loewe-Fachhändler erhältlich (weitere Informationen finden Sie im Online-Benutzerhandbuch).

Vergewissern Sie sich, dass nach dem Auspacken und Aufstellen des Fernsehgeräts keine Kinder mit dem Verpackungsmaterial spielen.

Beachten Sie bitte auch die Entsorgungshinweise für die Verpackung und Kartonagen (lesen Sie dazu **Umwelt/Entsorgung/Lizenzen**).

Aufsicht



Das Fernsehgerät darf nicht von unbeaufsichtigten Kindern bedient werden – achten Sie auch darauf, dass Kinder nicht in unmittelbarer Nähe des Fernsehgeräts spielen!

Sie könnten das Fernsehgerät umstoßen, verschieben oder von der Standfläche herunterziehen, was zu Personenschäden führen kann.

Lassen Sie das Fernsehgerät nicht unbeaufsichtigt, wenn es eingeschaltet ist!

Lautstärke



Lauter Musik kann zu Hörschäden führen. Vermeiden Sie extreme Lautstärken, besonders über längere Zeiträume und wenn Sie Kopfhörer verwenden!

Gewitterstürme



Eine elektrische Überspannung durch einen Blitzschlag kann das Gerät sowohl über die Antennenanlage als auch über die Netzversorgung beschädigen.

Ziehen Sie bei einem Gewitter den Netzstecker und trennen Sie alle angeschlossenen Antennenkabel vom Fernsehgerät!

Falls Sie ein Netzkabel an den LAN-Anschluss angeschlossen haben, sollten Sie es ebenfalls ausstecken!

Auch bei längerer Abwesenheit sollten Sie den Netzstecker aus der Steckdose ziehen und alle angeschlossenen Antennenkabel vom Fernsehgerät trennen.

Reinigung und Pflege/Chemikalien



Trennen Sie den Fernseher vor dem Reinigen vom Stromnetz.



Schäden, die durch Chemikalien verursacht werden, können unerwünschte Folgen haben und zu einer Brandentwicklung führen.

Setzen Sie das Fernsehgerät und das Zubehör niemals aggressiven (beispielsweise ätzenden) Chemikalien wie Laugen oder Säuren aus!

Reinigen Sie das Fernsehgerät, die Scheibe des Displays und die Fernbedienung nur mit einem feuchten, weichen, sauberen und farbneutralen Tuch und verwenden Sie dazu niemals aggressive oder scheuernde Reinigungsmittel!

Die Lautsprecherblende Ihres Fernsehgeräts ist mit Stoff bespannt. Saugen Sie die Oberfläche regelmäßig mit einem weichen Bürstenaufsatz ab!

Bei Verunreinigungen oder Flecken:

Befeuchten Sie ein weiches, farbneutrales Tuch mit Reinigungslösung oder handelsüblichem Fleckentferner und reiben Sie den Fleck vorsichtig weg! Sie können den Fleck auch direkt mit einem handelsüblichen trockenen Fleckentfernerspray behandeln (saugen Sie den Staub auf).

Befeuchten Sie den Bespannungsstoff nicht direkt mit Waschmittel oder Fleckentferner (es besteht die Gefahr, dass sich kreisförmige Flecken bilden)! Reinigen Sie das Gewebe nicht mit Lösungsmitteln!

Wenn Sie Fleckentferner verwenden, sollten Sie die Anwendungshinweise des Herstellers beachten!

Beim Reinigen von Lautsprecherblenden, die mit Nikotin in Berührung gekommen sind, besteht ein erhöhtes Risiko, dass sich kreisförmige Flecken bilden.

Tastenbelegung der Fernbedienung

Je nach Anwendung (Fernsehen/Video/Audio/Foto/Apps) und Funktion (beispielsweise, EPG, Teletext, HbbTV usw.) kann die Tastenbelegung von der hier beschriebenen Belegung abweichen.

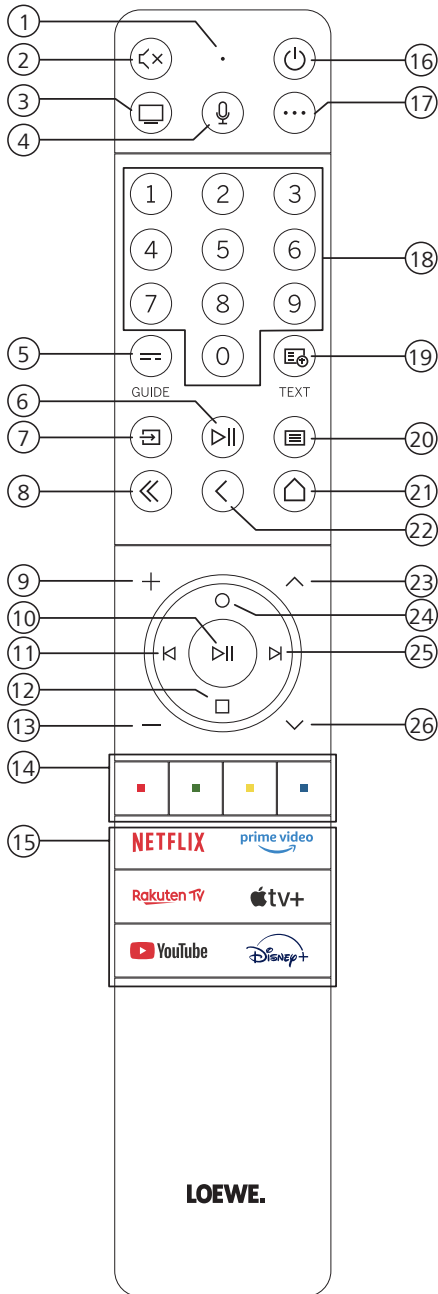

- ① Mikrofon.
- ② Ton stumm/aktivieren.
- ③ Den Fernsehmodus aufrufen.
- ④ Lange gedrückt halten, um mit dem Sprachassistenten zu sprechen.
- ⑤ Kurz Drücken: EPG (Elektronischer Programmführer) ein/aus.
Länger Drücken: Zeigt die Liste der Aufnahmen an.
- ⑥ Kurz drücken: Medien wiedergeben/anhalten oder zeitversetztes Fernsehen starten/pausieren/fortsetzen.
Länger drücken: beleuchtete Mediensteuertasten anzeigen.
- ⑦ Quellenmenü aufrufen.
- ⑧ Angezeigtes Menü/Anwendung verlassen.
- ⑨ Lautstärke erhöhen.
- ⑩ Ohne Beleuchtung: Kanalliste aufrufen.
Mit Beleuchtung: Medien wiedergeben/anhalten oder zeitversetztes Fernsehen starten/pausieren/fortsetzen.
Im Menü: OK Taste (Auswahl bestätigen)
- ⑪ Ohne Beleuchtung: Bewegen Sie sich im Menü nach links oder öffnen Sie das Informationsfeld der aktuell gesehenen Sendung. Wenn Sie aufzeichnen, öffnen Sie das Aufnahmebedienfeld.
Mit Beleuchtung: Rückwärts springen
- ⑫ Ohne Beleuchtung: Bewegen Sie sich im Menü nach unten.
Mit Beleuchtung: Zeitversetztes Fernsehen anhalten/beenden (zurück zum Live-Bild).
- ⑬ Lautstärke verringern.
- ⑭ Farbtasten – Ausführen der entsprechenden aktuellen Funktion.
- ⑮ Auf Medien und Video-on-Demand zugreifen.
- ⑯ Das Fernsehgerät einschalten oder in den Bereitschaftsmodus schalten.
Kurz drücken, während das Fernsehgerät eingeschaltet ist: Fernsehgerät und alle CEC-fähigen Geräte, die mit den HDMI-Anschlüssen verbunden sind, werden auf Stand-by geschaltet (System-Stand-by).
- ⑰ Geräte-Taste. Diese Taste ermöglicht Ihnen, andere Geräte mit der Loewe Fernbedienung zu kontrollieren.
- ⑱ Kanäle direkt mit den Zahlentasten auswählen.
- ⑲ Teletext/MediaText ein/aus.
- ⑳ Kurz drücken: Systemeinstellungen aufrufen.
Länger drücken: Koppelt die Fernbedienung über Bluetooth mit dem Fernseher.
- ㉑ Das Startmenü aufrufen.
- ㉒ Im Menü einen Schritt/eine Ebene zurück. Beim Fernsehen: zum zuvor gesehenen Kanal wechseln.
- ㉓ Nächster Kanal.
- ㉔ Ohne Beleuchtung: Im Menü nach oben bewegen.
Mit Beleuchtung: Aufnahmemenü öffnen.
- ㉕ Ohne Beleuchtung: Bewegen Sie sich im Menü nach rechts oder öffnen Sie das Informationsfeld der aktuell gesehenen Sendung. Wenn Sie aufzeichnen, öffnen Sie das Aufnahmebedienfeld.
Mit Beleuchtung: Vorwärts springen
- ㉖ Vorheriger Kanal.

Hinweis: Die Tastenbelegung kann sich in Abhängigkeit der Software oder der Geräteversion unterscheiden.

Position und Funktion der Anschlüsse

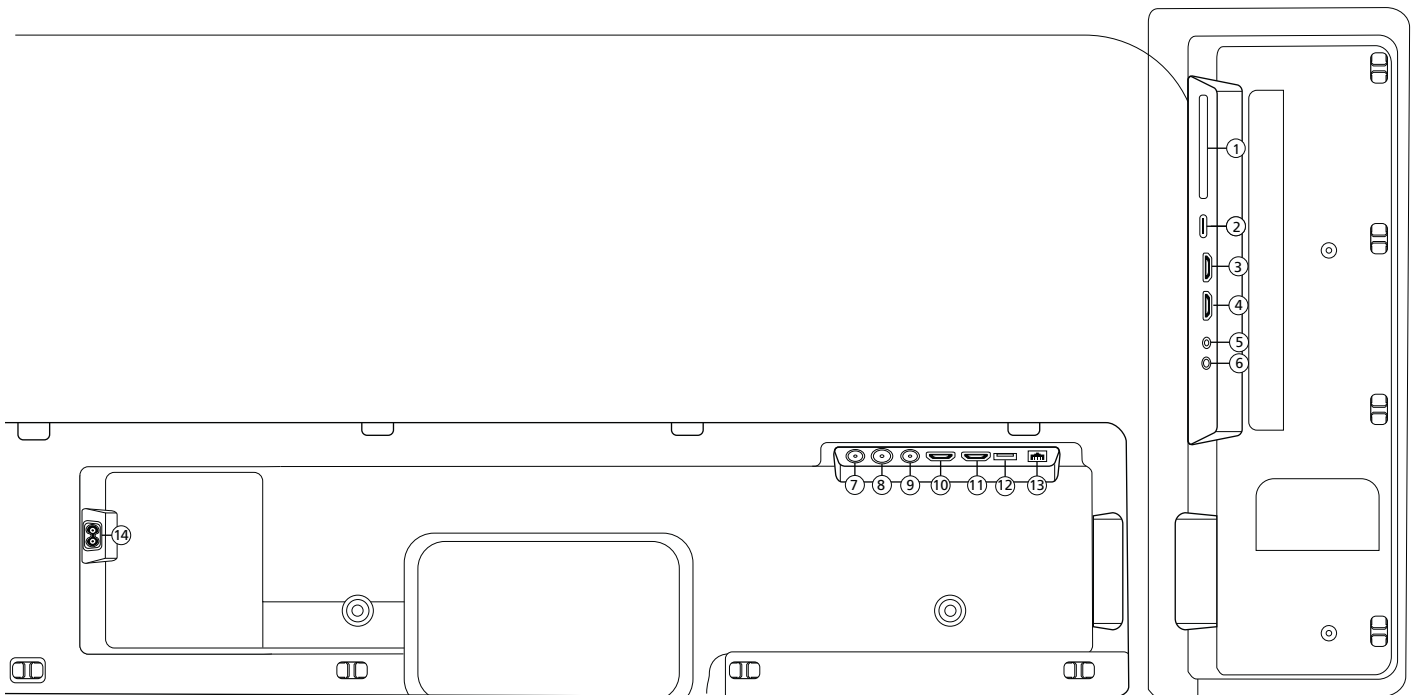

- | | |
|---|---|
| <p>① COMMON INTERFACE – CI-Schacht
(Standard V1.4)</p> <p>② USB C – USB-Anschluss
USB Typ C – (max. 1000 mA)</p> <p>③ HDMI 1 – HDMI-Eingang 1
HDMI (4K@60Hz) – Digital Video IN / Audio IN</p> <p>④ HDMI 2 – HDMI-Eingang 2
HDMI (4K@60Hz) – Digital Video IN / Audio IN</p> <p>⑤ AUDIO IN – Audioeingang
Klinke 3,5 mm (analog) L/R</p> <p>⑥ AUDIO OUT/TOSLINK – Audioausgang
(analog/digital)¹⁾
Klinke 3,5 mm (analog) L/R
Mini-TOSLINK (digital)</p> <p>⑦ ANT SAT SUB – Satellitenantenne
DVB-S/S2 HD
F-Buchse – 75 Ohm / 13/18 V / 400 mA</p> | <p>⑧ ANT SAT MAIN – Satellitenantenne
DVB-S/S2 HD
F-Buchse – 75 Ohm / 13/18 V / 400 mA</p> <p>⑨ ANT TV – Terrestrisch/Kabel
analog / DVB-T/T2/C HD
IEC-Buchse – 75 Ohm / 5 V / 80 mA</p> <p>⑩ HDMI 4 – HDMI-Eingang 4
HDMI (4K@120Hz)²⁾ –
Digital Video IN/Audio IN</p> <p>⑪ HDMI 3 – HDMI-Eingang 3
(mit enhanced Audio Return Channel)
HDMI (4K@120Hz)²⁾ –
Digital Video IN / Audio IN / OUT</p> <p>⑫ USB 2.0 – USB-Anschluss
USB Typ A – USB 2.0 (max. 1000 mA)</p> <p>⑬ LAN – Netzwerkverbindung
RJ-45 – Ethernet / Schnelles Ethernet</p> <p>⑭ AC IN – Netzanschluss
Netzsteckdose – 220-240 V – 50 / 60 Hz</p> |
|---|---|

1) Das analoge oder digitale Ausgangssignal am AUDIO-OUT-Anschluss kann nicht gleichzeitig verwendet werden.
2) Loewe vega 32 unterstützt ein maximales Eingangssignal von 60 Hz an HDMI 3 und HDMI 4.

Vorbereiten der Fernbedienung

Entfernen des Batterieschutzes

Die Fernbedienung wird mit Batterien geliefert. Entfernen Sie den Kunststoffstreifen, wie unten abgebildet, um sie einsatzbereit zu machen.

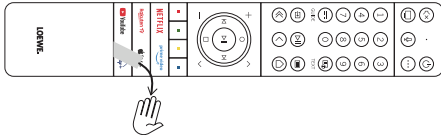

Einlegen oder Wechseln der Batterien

Drücken Sie auf die Oberseite des Batteriefachdeckels der Fernbedienung und schieben ihn auf.

Verwenden Sie nur auslaufsichere Mikrozellen des Typs LR 03 (AAA) Alkali-Mangan. Verwenden Sie keine verschiedenen Batterietypen und benutzen Sie keine alten und neuen Batterien gleichzeitig.

Vergewissern Sie sich, dass die Batterien nicht in die Hände von Kindern gelangen können. Die Batterien dürfen keiner übermäßigen Hitze ausgesetzt werden – wie etwa direktem Sonnenlicht, Feuer oder Ähnlichem!

Hinweis: Die Position der Batterien ist im Batteriefach angegeben (sie werden in entgegengesetzter Richtung eingelegt). Achten Sie auf die richtige Polarität von + und -, wenn Sie die Batterien einlegen. Achten Sie beim Einlegen nicht auf die Batteriekontakte (Federn), sondern auf die Abbildung am Boden des Batteriefachs.

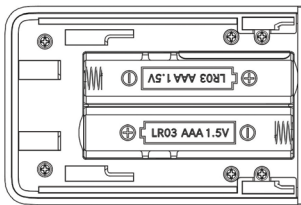

Entsorgen Sie die leeren Batterien umweltverträglich (lesen Sie dazu das Kapitel Umwelt/Rechtliche Hinweise).

Schieben Sie die Abdeckung nach dem Einlegen der Batterien wieder auf die Fernbedienung.

Anschluss des Fernsehgeräts

Ehe Sie eine Verbindung zu einem externen Gerät herstellen, müssen Sie sich vergewissern, dass sowohl das Fernsehgerät als auch das externe Gerät von der Stromversorgung getrennt sind.

Die TV-Anschlüsse sind unter der hinteren Abdeckung verborgen. Entfernen Sie die hintere Abdeckung und schließen Sie die Kabel wie in den Abbildungen unten gezeigt an.

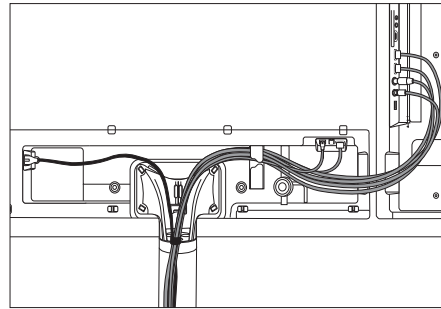
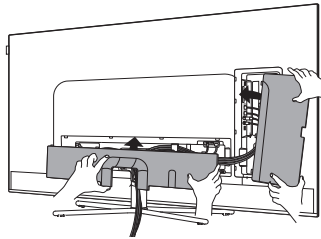

Wenn Sie alle erforderlichen externen Geräte an das Fernsehgerät angeschlossen haben, bringen Sie die hintere Abdeckung wieder an.

Anschluss der Antennen

Terrestrisch / Kabel analog / DVB-T/T2/C HD-Antenne:

Stecken Sie das Kabel der Antenne, der Kabel-TV-Anlage oder die Zimmerantenne in die Buchse „ANT TV“.

Wenn Sie analoge Kabel/einen DVB-C-Anschluss und eine DVB-T-Antenne zusammen verwenden möchten, benutzen Sie einen externen Antennenschalter (bei Ihrem Händler erhältlich).

Satellitenantenne DVB-S/S2 HD:

Je nach verwendetem Satellitensystem schließen Sie ein Verbindungskabel vom Multischalter oder direkt vom LNB an die Buchsen ANT SAT MAIN und ANT SAT SUB des Fernsehers an.

Wenn Sie den Fernseher an eine Gemeinschaftsantenne mit einem einzigen Kabel anschließen, verbinden Sie die Buchsen ANT SAT MAIN und ANT SAT SUB direkt mit der entsprechenden SAT-Antennenbuchse.

Wenn Sie den Fernseher an eine DiSEqC-Antenne anschließen, verbinden Sie die Buchse ANT SAT MAIN direkt mit der entsprechenden SAT-Antennenbuchse.

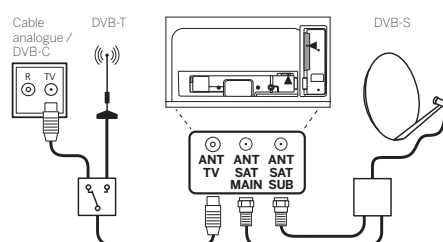

Verbindung eines externen Geräts über HDMI-Kabel

Die HDMI-Anschlüsse (High Definition Multimedia Interface) ermöglichen die Übertragung von digitalen Video- und Audiosignalen von einem Abspielgerät (z. B. DVD-Player, Blu-ray-Player, Camcorder, Set-Top-Box) über ein einziges Kabel.

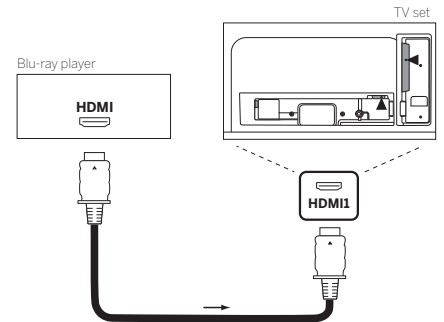

Verbinden Sie das Gerät über ein HDMI-Kabel mit einem Typ-A-Anschluss (nicht im Lieferumfang enthalten) mit einem der HDMI-Anschlüsse des Fernsehgeräts. Um die Funktionen Ihres Fernsehers voll auszuschöpfen, benutzen Sie ein Kabel mit der Kennzeichnung „Premium High-Speed HDMI-Kabel“ oder besser.

Verbindung mit einem Audiosystem über HDMI eARC

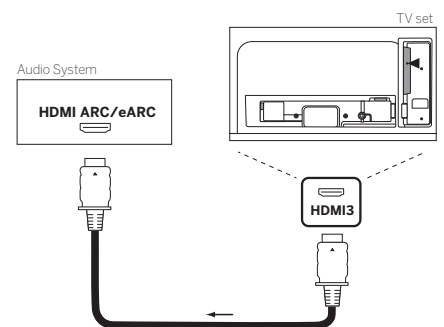

Benutzen Sie ein HDMI-Kabel (nicht im Lieferumfang enthalten), um die HDMI-eARC-Buchse des Fernsehgeräts mit der HDMI-ARC/eARC-Buchse eines Audiosystems oder einer Soundbar zu verbinden. Wir empfehlen, dass Sie ein als „Ultra-High-Speed-HDMI-Kabel“ gekennzeichnetes Kabel mit einem Typ-A-Stecker verwenden.

HDMI-Kabel mit der Bezeichnung „Ultra High Speed“ werden entwickelt, um neben den Videomodi mit der höchsten Auflösung auch die neue eARC-Funktion zu unterstützen. Das Standard-HDMI-Kabel mit Ethernet und das High-Speed-HDMI-Kabel mit Ethernet werden eARC ebenfalls unterstützen.

Verbindung mit einem Audiosystem über ein optisches Audiokabel

Für diese Verbindungsart brauchen Sie ein digitales optisches Kabel (nicht im Lieferumfang enthalten) mit einem Mini-TOSLINK-Anschluss an einem Ende und einer Standard-TOSLINK-Anschluss am anderen Ende. Sie können auch ein Standard-TOSLINK-Kabel mit einem Mini-TOSLINK-Adapter verwenden.

Ehe Sie diese Verbindung herstellen, sollten Sie sich vergewissern, dass Sie die Kunststoffschutzkappen von den Kabelsteckern entfernt haben.

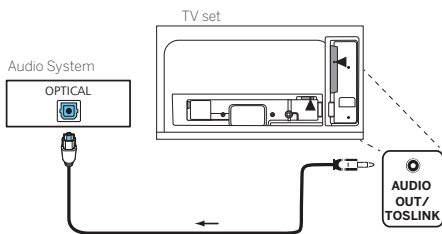

Verbinden Sie den Audioausgang des Fernsehgeräts mit der Bezeichnung „AUDIO OUT TOSLINK“ mit dem digitalen Audioeingang eines Audiosystems.

Verbindung mit einem Audiosystem über ein analoges Audiokabel

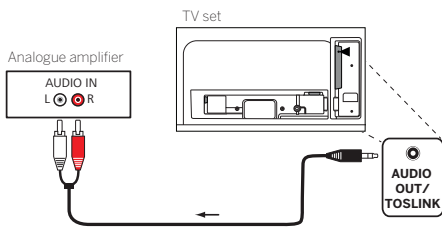

Verbinden Sie den Audioausgang „AUDIO OUT“ über ein Stereo-Cinch/Klinken-Adapterkabel mit dem analogen Audioeingang der Audioanlage.

Verwendung der TV-Lautsprecher in einem Heimkino

Sie können die TV-Lautsprecher als Center-Kanal in Ihr Heimkinosystem integrieren.

Um sie mit einem AV-Receiver zu verwenden, wenden Sie sich bitte an den Loewe Service, um den richtigen Adapter (Cinch auf 3,5 mm) zu erhalten.

Verwenden Sie diesen Adapter zusammen mit einem Cinch-Audiokabel, um den PRE OUT CENTER-Ausgang Ihres AV-Receiver mit dem AUDIO IN-Eingang des Fernsehers zu verbinden.

Warnung: Schließen Sie die passiven Lautsprecherausgänge des AV-Receiver niemals direkt an den Fernseher an, da dies zu dauerhaften Schäden führen kann.

Anschluss an die Netzversorgung

Verbinden Sie das Fernsehgerät mit einer Netzsteckdose mit 220-240 V.

Stecken Sie das Netzkabel in den Netzanschluss (AC IN) des Fernsehgeräts und führen Sie das Kabel wie in der unteren Abbildung aus dem Fernsehgerät heraus.

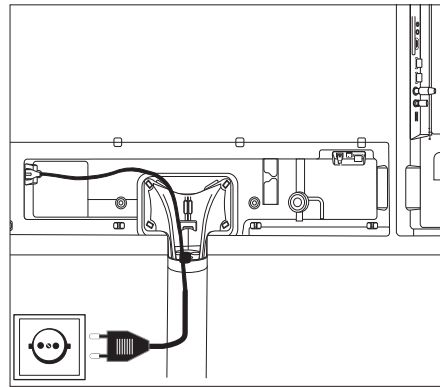

Verbinden Sie den Netzstecker des Netzanschlusskabels mit einer Steckdose.

Erste Schritte

Vor der ersten Inbetriebnahme des Fernsehgeräts sollten Sie sich vergewissern, dass Sie den Anschluss Ihrer externen Geräte abgeschlossen haben und das Fernsehgerät an die Stromversorgung angeschlossen ist.

1. Drücken Sie die Taste auf der Fernbedienung, um das Fernsehgerät einzuschalten.
2. Der Installationsassistent begrüßt Sie und hilft Ihnen, das Fernsehgerät in wenigen einfachen Schritten einzurichten.

So navigieren Sie im Installationsassistenten:

- Verwenden Sie die Pfeiltasten, um den gewünschten Menüpunkt auszuwählen.
- Drücken Sie die OK-Taste, um den ausgewählten Menüpunkt zu bestätigen.
- Drücken Sie die Taste um einen Schritt zurückzuschalten.

SCHRITT 1 - Wählen Sie die Sprache

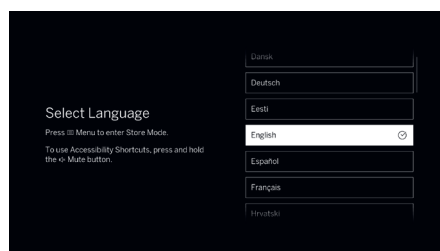

SCHRITT 2 - Wählen Sie das Land

Wählen Sie das Land, in dem das Fernsehgerät verwendet werden soll. Durch diese Auswahl kann das Fernsehgerät optimale, auf das ausgewählte Land zugeschnittene Funktionen installieren.

Je nach ausgewähltem Land werden Sie im nächsten Schritt aufgefordert, Ihre Postleitzahl einzugeben, um die korrekten regionalen Einstellungen zu gewährleisten.

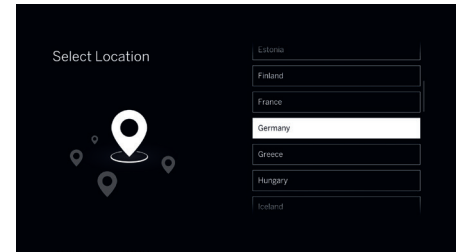

SCHRITT 3 - Kanalsuche

Wenn Sie eine Antenne an einen oder beide Tuner angeschlossen haben, können Sie jetzt die Kanäle abstimmen. Wählen Sie die Option [Automatische Sendersuche] und wählen Sie aus den Optionen aus, wo Sie die Kanäle abstimmen möchten: [Satellit], [Antenne], [Kabel]. Je nach gewählter Abstimmungsmethode müssen weitere Abstimmungsoptionen vorgenommen werden. Die Kanäle werden im Hintergrund abgestimmt, während Sie mit den nächsten Schritten des Installationsassistenten fortfahren.

Wenn Sie den Sendersuchlauf überspringen möchten, wählen Sie die Option [Überspringen]. Sie können die Kanäle später über das Menü [Einstellungen] suchen.

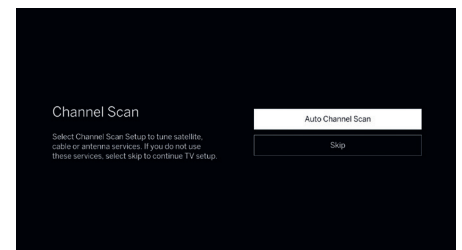

SCHRITT 4 - Verbindung mit dem Internet

Wenn Sie das Fernsehgerät über ein Ethernet-Kabel mit Ihrem Heimnetzwerk verbunden haben und Ihre Netzwerkkonfiguration DHCP zulässt, werden Sie automatisch mit dem Internet verbunden.

Alternativ können Sie auch eine Wi-Fi-Verbindung verwenden. Wählen Sie zunächst Ihr Netzwerk aus einer Liste verfügbarer Netzwerke aus. Sie werden dann aufgefordert, Ihr Wi-Fi-Passwort einzugeben, was Sie über die Bildschirmtastatur tun können.

Wenn Sie diesen Schritt überspringen möchten, blättern Sie in der Liste der Netzwerke nach unten und wählen Sie die Option [Überspringen].

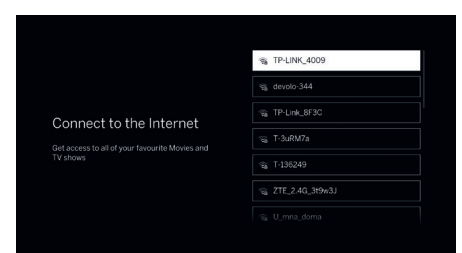

SCHRITT 5 - Bedingungen und Konditionen

Lesen Sie alle Informationen zu den Nutzungsbedingungen sorgfältig durch. Wenn Sie einige oder alle Kontrollkästchen nicht ankreuzen, werden einige oder alle intelligenten Funktionen ausgeschaltet. Sie können diese Einstellungen später im Menü [Support] ändern.

Fahren Sie mit dem nächsten Schritt fort, indem Sie [OK & Weiter] wählen.

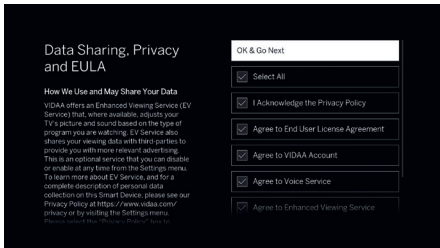

SCHRITT 6 - Postleitzahl

Geben Sie die Postleitzahl Ihres Standorts ein. Dies hilft, genauere lokale Nachrichten und TV-Dienste anzubieten.

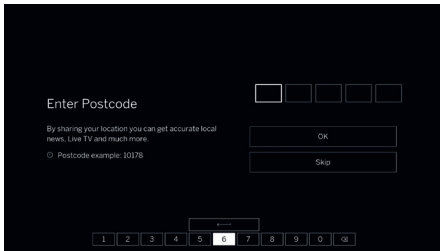

SCHRITT 7 - Anmeldung beim VIDAA-Konto

Melden Sie sich bei Ihrem bestehenden VIDAA-Konto an oder erstellen Sie ein neues. Mit einem VIDAA-Konto können Sie die besten Funktionen Ihres Smart-TVs nutzen und ihn auf dem neuesten Stand halten. Wenn Sie diesen Schritt überspringen möchten, wählen Sie [Überspringen].

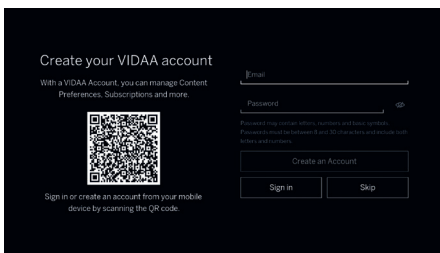

SCHRITT 8 - Benennen Sie den Fernseher

Wählen Sie einen der voreingestellten TV-Namen aus oder erstellen Sie einen eigenen Namen für das Gerät. Mit diesem Namen können Sie Ihren Fernseher in Streaming-Anwendungen finden und identifizieren.

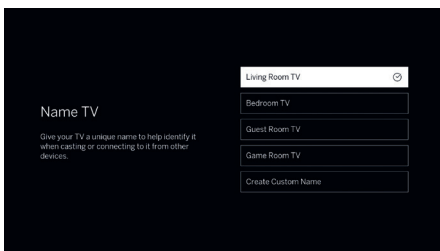

SCHRITT 9 - Herzlichen Glückwunsch!

Sie haben die Einrichtung des Fernsehers abgeschlossen. Auf dem Bildschirm können Sie Werbeinformationen anzeigen. Drücken Sie die rechte Pfeiltaste so lange, bis die Einrichtung Sie zum Startbildschirm oder zu den Ergebnissen des Sendersuchlaufs führt.

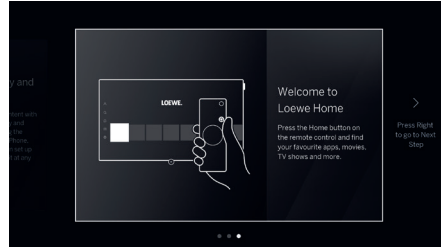

Menü Startseite

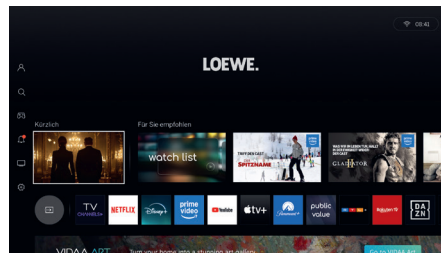

Das Home-Menü dient als zentrale Übersichtsseite Ihres Fernsehgeräts. In diesem Menü können Sie nach Inhalten suchen, Ihr VIDAA-Profil verwalten oder auf die Systemeinstellungen zugreifen.

Sie können das Home-Menü aufrufen, indem Sie die Taste (Home) drücken.

Verwenden Sie die Pfeiltasten, um den Cursor auf dem Bildschirm zu bewegen. Drücken Sie die OK-Taste, um die ausgewählte Anwendung oder den Inhalt zu starten.

Sie können die Position von Anwendungen anpassen. Wählen Sie die App aus, deren Position Sie ändern möchten, und halten Sie dann die OK-Taste gedrückt, bis sich der Bildschirm verdunkelt. Verwenden Sie die Pfeiltasten, um die App an die gewünschte Position zu verschieben. Drücken Sie kurz auf die OK-Taste, um die neue Position zu bestätigen.

Hinzufügen von Anwendungen

Um weitere Apps hinzuzufügen, navigieren Sie zur App-Reihe und wählen Sie die App "App Store". Im App Store finden Sie eine Liste mit allen verfügbaren Apps. Apps mit einem grünen Häkchen sind bereits installiert und in Ihrem Home-Menü verfügbar. Wählen Sie die App, die Sie installieren möchten, und drücken Sie die OK-Taste auf der Fernbedienung. Wählen Sie dann [Installieren] und drücken Sie erneut OK. Die App wird am Ende der App-Reihe im Home-Menü hinzugefügt.

Entfernen von Anwendungen

Um Apps zu entfernen, navigieren Sie zur App-Reihe und starten Sie die App "App Store". Suchen Sie im App Store die App, die Sie entfernen möchten, und drücken Sie die OK-Taste

auf der Fernbedienung. Wählen Sie dann [Deinstallieren] und drücken Sie zur Bestätigung OK. Die App wird aus Ihrer App-Reihe entfernt. Bitte beachten Sie, dass vorinstallierte Apps nicht entfernt werden können.

Homescreen Menüleiste (Profil, Suche, Benachrichtigungen, Eingaben, Einstellungen)

Um vom Startbildschirm aus auf die Homescreen Menüleiste zuzugreifen, drücken Sie die Taste (Home) und dann die linke Pfeiltaste. Dadurch wird das Menü auf der linken Seite des Bildschirms geöffnet, das mehrere Elemente enthält:

[Konto] - Ermöglicht es Ihnen, sich bei Ihrem VIDAA-Konto anzumelden oder ein solches zu erstellen. Wenn Sie angemeldet sind, können Sie zusätzliche Profile für Familienmitglieder erstellen, um das Home-Menü und die Empfehlungen auf der Grundlage ihrer Präferenzen zu personalisieren. Sie können über dieses Menü einfach zwischen den Profilen wechseln.

[Suche] - Ermöglicht Ihnen die Suche nach Inhalten und Anwendungen anhand von Schlüsselwörtern.

[Spiel] - Öffnet einen TV-Bildschirm, der dem Spiel gewidmet ist. Hier können Sie auf einfache Spiele zugreifen, die mit der Fernbedienung gespielt werden können, auf Spiele-Streaming-Dienste (für die ein angeschlossener Game-Controller erforderlich ist) und auf Videoinhalte, die sich auf Spiele und Gaming beziehen.

[Benachrichtigung] - Zeigt eine Liste von Benachrichtigungen an. Sie können hier einstellen, welche Arten von Benachrichtigungen Sie erhalten möchten. Um die Benachrichtigungseinstellungen zu verlassen, drücken Sie die Taste (Zurück).

[Live TV] - Wenn Sie diese Option auswählen, wird die Quelle auf Live TV umgeschaltet.

[Einstellungen] - Öffnet das TV-Konfigurationsmenü, das unter anderem Einstellungen für Bild, Ton und Netzwerk bietet.

Elektronischer Programmführer – EPG

Der elektronische Programmführer EPG (Electronic Programme Guide) bietet Ihnen Einzelheiten zum Programm und zeigt diese auf dem Bildschirm an. Mit diesem System können Sie sich über das aktuelle Programm informieren, wie mit einer gedruckten Programmzeitschrift. Außerdem können Sie Programme speichern und sogar Aufnahmen programmieren.

Um den EPG zu öffnen/zu schließen, drücken Sie die Taste  (EPG).

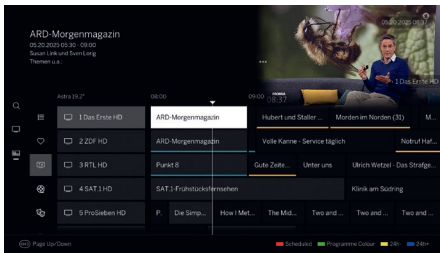

Hinweis:

- Je nach Land und Region können Anzeige und Informationen variieren.
- Je nach der Anzahl der für den EPG ausgewählten Sender dauert es einige Zeit, bis die Programminformationen angezeigt werden.

EPG-Betrieb

In der ersten Spalte finden Sie die folgenden Optionen:

Suche: Verwenden Sie die Bildschirmtastatur, um nach einem bestimmten Live-TV- oder Streaming-Kanal zu suchen. Wählen Sie den gewünschten Sender aus und drücken Sie OK, um zu ihm zu wechseln.

Für Sie (optional, je nach Land): Eine Liste mit empfohlenen Streaming-Kanälen.

Programmübersicht: Kehrt zum TV-Guide-Bildschirm zurück.

In der zweiten Spalte wird festgelegt, welche Kanäle auf dem EPG-Bildschirm angezeigt werden. Sie enthält die folgenden Optionen:

Alle: Zeigt alle verfügbaren Live-Sender und Streaming-Kanäle im EPG an.

FAV: Zeigt Ihre Lieblistensenderliste an. Halten Sie die OK-Taste gedrückt, während FAV ausgewählt ist, um eine der 4 verfügbaren Favoritenlisten auszuwählen.

Live-TV: Zeigt die aktuell eingestellten Live-TV-Kanäle an (z. B. Antenne, Satellit).

FAST-Kanäle (optional, je nach Land): Dieser Bereich befindet sich unterhalb von Live-TV und bietet Kanäle, die nach Inhaltstyp geordnet sind (z. B. Filme, Unterhaltung). In jeder Kategorie werden Streaming-Kanäle für das jeweilige Genre angezeigt. Internetverbindung erforderlich.

In der dritten Spalte wird die Liste der Kanäle angezeigt.



- Wählen Sie einen Sender aus und drücken Sie OK, um zu diesem zu wechseln.
- Um einen Live-TV-Kanal zur aktuell ausgewählten Favoritenliste hinzuzufügen, wählen Sie ihn aus und halten Sie die Taste OK gedrückt. Wiederholen Sie den Vorgang, um ihn aus der Favoritenliste zu entfernen.

Der letzte Bereich des Bildschirms zeigt die Programmliste an.

Sendungen, die gerade ausgestrahlt werden, sind durch hellere Hintergrundfelder hervorgehoben. Eine weiße vertikale Linie zeigt die aktuelle Zeit innerhalb der Programmzeitleiste an.

OK: Schalten Sie zu der ausgewählten Sendung um, wenn sie gerade ausgestrahlt wird.

Drücken und halten Sie OK: Detaillierte Informationen über die gewählte Sendung anzeigen.

 (**Menü**): Zugänglichkeitseinstellungen. Im TV-Guide werden nur Sendungen angezeigt, die die ausgewählten Bedienungshilfen unterstützen. Wählen Sie die gewünschten Optionen aus und verlassen Sie das Menü, indem Sie die Taste  (Zurück) drücken.

channel +/-: seitenweise durch die Senderliste blättern.

Pfeile nach oben/unten: durch die Senderliste scrollen.

Pfeile links/rechts: durch die Programme scrollen.

Rote Taste: öffnet den Zeitplan-Bildschirm.

Grüne Taste: Ruft ein Menü auf, in dem Sie Farben für bestimmte Sendehalte zuweisen können (z. B. Nachrichten, Filme, Sport). Ordnen Sie den gewünschten Inhaltstyp mit den Pfeilen und der OK-Taste einer bestimmten Farbe zu. Sie verlassen dieses Menü, wenn Sie die  Taste drücken. Programme, die zu Ihren ausgewählten Kategorien gehören, sind jetzt im Programmführer farblich hervorgehoben.

Gelbe Taste: Ansicht der Programmliste des vorherigen Tages.

Blaue Taste: Ansicht der Programmliste des nächsten Tages.

Aufnahme einer Sendung über EPG

Sie können Timer-Aufnahmen von Fernsehsendungen bequem über EPG programmieren.

Halten Sie die OK-Taste gedrückt, um detaillierte Informationen über die ausgewählte Sendung zu erhalten.

Wählen Sie die Option [Aufnahme] und drücken Sie die Taste OK.

Prüfen Sie die Timer-Daten und aktualisieren Sie sie bei Bedarf (z. B. Start, Ende, Aufnahmeart).

Im EPG wird hinter dem Titel der Sendung ein Aufnahmesymbol eingeblendet.

Speichern einer Sendung über EPG

Sie können ein Programm, das noch nicht gestartet wurde, abspeichern. Bei gespeicherten Programmen fragt das Fernsehgerät, ob es zu Beginn einer Sendung den Sender entsprechend wechseln soll.

Markieren Sie das gewünschte Programm mit Pfeilen.

Halten Sie die OK-Taste gedrückt, um detaillierte Informationen über die ausgewählte Sendung zu erhalten.

Wählen Sie die Option [Erinnerung] und drücken Sie die Taste OK.

Im EPG wird hinter dem Titel der Sendung ein Erinnerungssymbol eingeblendet.

Fernbedienung auf Set Top Box (STB) programmieren

Sie haben die Möglichkeit, Ihre Fernbedienung für die Nutzung bestimmter Set Top Boxen zu programmieren. Hierfür ist nur die Eingabe eines dreistelligen Zahlencodes erforderlich.

Eine Liste aller verfügbaren Geräte und der zugehörigen Codes finden Sie in der Online-Bedienungsanleitung.

Gehen Sie folgendermaßen vor:

- Zunächst den Geräte-Modus durch drei Sekunden Druck auf die Geräte-Taste (⋯) aktivieren.
- Anschließend drücken und halten Sie die Geräte-Taste (⋯) und die Taste (7), um den Set Top Box bzw. Lern-Modus aufzurufen. Ein zweimaliges Blinken der LED bestätigt die Ausführung.
- Innerhalb des STB-Modus führen Sie dann die folgenden Schritte aus:
 1. Zur Programmierung drücken und halten Sie die Geräte-Taste (⋯) und die **OK**-Taste fünf Sekunden lang.
 2. Die Audio-LED blinkt zweimal auf.
 3. Geben Sie nun den Code ein.
 4. Die Audio-LED blinkt einmal zur Bestätigung auf.
 5. Drücken Sie die Ein/Aus-Taste (⏻) zum Test.
 6. Wenn die Set Top Box reagiert, beendet ein Druck auf die **OK**-Taste den Vorgang und die LED blinkt zwei Mal zur Bestätigung. Andernfalls fahren Sie wieder ab Schritt 3. fort.

Falls ein falscher Code eingegeben wurde, leuchtet die LED zwei Sekunden lang, um den Fehler anzuzeigen. Der aktuelle Modus bleibt aktiv.

Wenn Sie nach der Code-Eingabe zehn Sekunden lang keine Taste drücken, wird der Prozess automatisch beendet. Die Audio-LED leuchtet danach zwei Sekunden lang, um den Abbruch zu signalisieren.

Automatischer Suchlauf

Sie können das gewünschte Gerät aus der Liste auch suchen lassen. Dazu gehen Sie wie folgt vor:

1. Drücken und halten Sie die Geräte-Taste (⋯) und die **OK**-Taste für 5 Sekunden.
2. Die LED wird zweimal zur Bestätigung aufleuchten.
3. Navigieren Sie mit dem Steuerkreuz auf- oder abwärts, um ein Gerät aus der Liste zu wählen.
4. Bei erfolgter Auswahl leuchtet die LED für eine Sekunde auf.
5. Drücken Sie die Ein/Aus-Taste (⏻) zum Test.

6. Wenn die STB reagiert, beendet ein Druck auf die **OK**-Taste diesen Modus und die LED blinkt zweimal auf, um den Erfolg anzuzeigen.

Auch hier wird 10 Sekunden, nachdem keine Eingabe erfolgt, der Prozess beendet. Die LED leuchtet zwei Sekunden lang, um den Abbruch zu signalisieren.

Fernbedienung anlernen

Alle Tasten mit Ausnahme der Gerätetasten können für die Bedienung von Geräten angelernt werden, die nicht in der integrierten Datenbank enthalten sind. Die Funktionen der gewählten Taste werden dann ganz oder teilweise mit den neuen Codes überschrieben.

Hierzu muss die Loewe Fernbedienung mit der zu ersetzenden Fernbedienung so positioniert werden, dass sich die Infrarot-Fenster in einem Abstand von 1-5cm gegenüber in Sichtverbindung befinden.



Der Lernvorgang wird im STB/Lern-Modus gestartet.

- Zunächst den Geräte-Modus durch drei Sekunden Druck auf die Geräte-Taste (⋯) aktivieren.
- Anschließend drücken und halten Sie die Geräte-Taste (⋯) und die Taste (7), um den Set Top Box bzw. Lern-Modus aufzurufen. Ein zweimaliges Blinken der LED bestätigt die Ausführung.
- Innerhalb des STB-Modus führen Sie dann die folgenden Schritte aus:
 1. Drücken und halten Sie die Geräte-Taste (⋯) und die rote Farb-Taste (■) für fünf Sekunden.
 2. Die LED leuchtet zweimal zur Bestätigung auf und bleibt bei aktivierter Lernfunktion erleuchtet.
 3. Drücken Sie die Taste auf der Loewe Fernbedienung, die angelernt werden soll. Die LED blinkt einmal auf.
 4. Drücken Sie nun die gewünschte Taste auf der Original Fernbedienung.
 5. Die LED blinkt zweimal zur Bestätigung und bleibt dann weiterhin erleuchtet. Sollte ein Lernfehler auftreten, blinkt die LED zehn mal, aber bleibt danach erleuchtet.
 6. Wiederholen Sie gegebenenfalls den Vorgang oder lernen Sie weitere Tasten gemäß Schritt 3. an.
 7. Drücken Sie die Geräte-Taste (⋯) abschließend oder warten Sie länger als zehn Sekunden ohne eine Taste zu drücken.

Technische Daten

Loewe vega	43	32
Bild		
Bildschirmauflösung (Pixel)	Ultra HD (3840 x 2160)	Ultra HD (3840 x 2160)
Displaytechnologie	LCD + D-LED	LCD + D-LED
Bildschirmdiagonale (cm / inch) / Reaktionszeit (ms)	108 / 43 / 8	81 / 32 / 6,5
Panel-Helligkeit ¹ (ca. cd/m ²) / Betrachtungswinkel (h/v)	800 / 178°	500 / 178°
Ultra HD Scaling / Auto Dimming / AIPQ / Adaptiver Kontrast / 24p	●/●/●/●/●	—/●/—/●/●
HDR (HLG / HDR10 / HDR10+ / Dolby Vision™) / WCG	●/●/●/● (inkl. IQ PD)/●	●/●/●/● (inkl. IQ PD)/●
Ton		
Leistung (ca. Watt Sinus / Musik) / Treiber (aktiv + passiv)	2 x 15 / 2 x 30 / 4	2 x 15 / 2 x 30 / 4
Akustisches Lautsprecherkonzept	speaker box + bass reflex	speaker box + bass reflex
Nach vorne / unten gerichtet / 2-Kanal Weiche	●/—/—	●/—/—
Dolby: Audio / Digital / Digital Plus / Atmos / DTS: HD	●/●/●/●/●	●/●/●/●/●
Class-D Amp / Auto Volume (AVC)	●/●	●/●
7-Band EQ / Dynamic Loudness	●/●	●/●
Energy		
EU Energieeffizienzklasse: SDR / HDR	F / G	G / G
EPREL Registrierungsnummer: https://eprel.ec.europa.eu	2497280	2497430
Netzspannung AC / Netzschalter	220-240 V, 50/60 Hz / —	220-240 V, 50/60 Hz / —
WoLAN / WoWLAN	●/●	●/●
Energieverbrauch SDR / HDR (ca. kWh/1000h)	50 / 65	33 / 63
Leistungsaufnahme max. @ Audio 1/8 Volume (Watt)	140	100
Leistungsaufnahme Standby / Netzwerkstandby (Watt)	0,3 / 0,5	0,4 / 0,5
Abmessungen		
Gewicht (ca. kg) ohne / inkl. Standard-Aufstelllösung	11,4kg / 14,2kg	7,3kg / 10,3kg
B* x H x T (cm) ohne Aufstelllösung	96,8 x 58,9 x 7,6	72,4 x 45,1 x 7,5
B* x H x T (cm) inkl. table stand (* inkl. signature flag)	96,8 x 60,3 x 20,2	72,4 x 46,8 x 20,2
VESA support / Kensington Lock	200 x 200 / ●	100 x 100 / ●

Technische Daten

SL8		
Empfang		
DVB-T2/C/S2 HD / Unicable / Dual Channel	●/●/●	
MPEG / MPEG2 / MPEG4 (H.264) / HEVC (H.265)	●/●/●/●	
DiSEqC / Sat over IP / DVB-C over IP / DVB radio	●/—/—/●	
TV+ / Zattoo app / HD+ app	● (VIDAA tv) / ●/●	
Bedienung und Apps		
Loewe chassis / os / Home Screen / App Store	SL8 / os9 / ●/●	
my Loewe App / Smart Apps (alle: Android + iOS)	● / VIDAA Smart TV app	
Voice control: Alexa Skills / other	● / Vidaa voice	
EPG / Anzahl der Stationen in Senderlisten	● / 10.000	
Mediastext (HbbTV) / Videotext / Splitscreen	●/●/●	
Menü-Sprachen / Inhaltsbezogene Hilfe	●/●	
Kindersicherung / Abschallautomatik / Timer	●/●/●	
Software Update (via USB / Internet) / Hotel Mode	●/●/●	
Umwelt		
Zulässige Umgebungstemperatur im Betrieb	5-40° C	
Relative Luftfeuchte (nicht kondensierend)	20-90%	
Höhe über NN (m)	3000	
Multimedia		
Loewe dr+: Kapazität (GB) / USB-Recording / Timeshift		—/●/●
Multi Recording		● (via USB)
Media-Player / DLNA-Rrenderer / Web-Apps / Browser		●/●/●/●
YouTube / Amazon prime video / Netflix / Disney+ / Apple tv+		●/●/●/●/●
Netzwerk		
LAN Standard 100Base-T Fast Ethernet		100 Mbit/sec
WLAN (Wi-Fi) Standard		IEEE 802.11a/b/g/n, 802.11ax
WLAN (Wi-Fi) Leistung (max. mW)		<100mW @2400-2483,5 MHz
		<50mW @5150-5350 MHz
		<50mW @5490-5710 MHz
		<25mW @5725-5850 MHz
		<25mW @5900-6425 MHz
WLAN (Wi-Fi) Verschlüsselung		WEP 64, 128 Bit (ASCII, HEX)
WLAN (Wi-Fi) Verschlüsselung WPA		WPA PSK, WPA2 AES
Bluetooth Standard		Bluetooth 5.0
Bluetooth Leistung (max. mW)		<10mW
Bluetooth Frequenzbereich		2400-2483,5 MHz
Bluetooth Protokolle		A2DP SRC, A2DP SNK, HID
Heimnetzungsstandard		UPnP AV

Optionales Zubehör

Auswahl empfohlener Aufstellösungen und Audiosysteme	43	32
	floor2ceiling stand	floor2ceiling stand
	floor stand flex (2026)	floor stand flex (2026)
	floor stand universal black	floor stand universal black
	floor stand chrome	floor stand chrome
	wall mount slim 432	wall mount slim 221
	wall mount universal	wall mount universal
	klang bar3 mr	klang sub1
	klang sub1	We. BOOST
	We. BOOST	

● = verfügbar, ○ = optional, — = nicht verfügbar

1) entsprechend Panel Spezifikation typ. Wert @ HDR 10%

2) en - de - fr - it - es - pt - nl - el - ru - cs - sk - sl - lt - lv - et - uk - pl - ro - hu - bg - sr - hr - sq - mk - sv - da - fi - no - tr - is - bs - be - kk

Technische Änderungen, Liefermöglichkeiten, Irrtümer sowie Preisänderungen vorbehalten. Darüber hinausgehende Dienstleistungsangebote werden individuell angeboten und berechnet.

Umwelt

Energieverbrauch

Ihr Fernsehgerät ist mit einer Eco-Stand-by-Stromversorgung ausgestattet. Im Stand-by-Modus sinkt die Leistungsaufnahme auf einen niedrigen Wert (lesen Sie dazu das Kapitel „**Technische Daten**“). Wenn Sie noch mehr Energie sparen möchten, trennen Sie das Gerät vom Stromnetz. Beachten Sie dabei, dass die EPG-Daten (Elektronischer Programmführer) verloren gehen und das Fernsehgerät eventuell programmierte Timer-Aufnahmen nicht mehr durchführen kann.

Erst wenn Sie das Netzkabel abziehen, wird das Fernsehgerät vollständig vom Netz getrennt.

Der Stromverbrauch des Fernsehgerätes im Betrieb hängt von den Systemeinstellungen ab. Um die Daten zu erreichen, die in den technischen Daten angegeben werden, muss die Einstellung „Wake-on-LAN“ deaktiviert werden. Wenn Sie diese Funktion aktivieren, erhöht sich der jährliche Energieverbrauch nicht um mehr als 20%.

Wenn Sie das automatische Dimmen aktivieren, wird sich Ihr Fernsehbild an die Umgebungshelligkeit anpassen. Dies verringert den Stromverbrauch des Fernsehgeräts.

Automatisches Abschalten

Wenn das Fernsehgerät 4 Stunden lang nicht bedient wird (Lautstärke-Einstellungen, Programmwechsel usw.), schaltet das Gerät zum Stromsparen automatisch in den Bereitschaftsmodus. Eine Minute vor dem Ablauf dieser 4 Stunden erscheint eine Aufforderung, um den Abschaltvorgang zu beenden.

Entsorgung

Sie haben sich für ein sehr hochwertiges und langlebige Produkt entschieden.

Verpackung und Karton

Ihr Fachhändler kümmert sich gerne für Sie um die Entsorgung der Verpackung. Wenn Sie die Verpackung selbst entsorgen, entsorgen Sie sie getrennt nach Abfällen und entsprechend den örtlichen Entsorgungsvorschriften. Werfen Sie Pappe und Papier in das Altpapier und geben Sie Folien und Styropor in die Wertstoffsammlung.



Das Fernsehgerät



Ihr Loewe-Produkt wird aus hochwertigen, recycelbaren und wiederverwendbaren Materialien und Komponenten hergestellt.

Dieses Symbol bedeutet, dass elektrische und elektronische

Geräte inkl. Kabel am Ende ihrer Lebensdauer getrennt vom Hausmüll entsorgt werden müssen.

Sie können Ihr altes Gerät kostenlos bei den ausgewiesenen Recyclingzentren oder bei Ihrem Händler abgeben, wenn Sie ein ähnliches Neugerät kaufen.

Weitere Informationen über Retouren (auch für Nicht-EU-Länder) erhalten Sie auch bei Ihrer lokalen Regierung. Sie leisten einen wichtigen Beitrag zum Umweltschutz.

Die Batterien



Die Batterien der Erstausrüstung enthalten keine schädlichen Stoffe wie Cadmium, Blei oder Quecksilber.

Leere Batterien dürfen nicht über den Hausmüll entsorgt werden. Sie können leere Batterien kostenlos in den Sammelbehältern entsorgen, die beim Händler oder an den öffentlichen Sammelstellen aufgestellt sind.

Kindersicherung

Verwendung der Kindersicherung

Um auf diese Funktion zuzugreifen, drücken Sie die Home-Taste auf Ihrer Fernbedienung und wählen Sie:

Einstellungen -> System -> Jugendschutzeinstellungen

Aktivieren Sie die Kindersicherung, um zu verhindern, dass Kinder bestimmte Inhalte sehen können.

Wenn Sie zuvor noch keinen PIN-Code festgelegt haben, wird ein Fenster zum Erstellen und Bestätigen des PIN-Codes angezeigt. Erstellen Sie den PIN-Code mit Ihrer Fernbedienung.

Wenn Sie den PIN-Code bereits zuvor festgelegt haben, wird das Fenster zur Eingabe des PIN-Codes angezeigt.

Lichtsensord

Advanced Settings Setup

Drücken Sie die Home-Taste auf Ihrer Fernbedienung und wählen Sie:

Einstellungen -> Bild -> Bildmodus-Einstellungen -> Erweiterte Einstellungen -> Helligkeit -> Lichtsensoreinstellungen

Wenn **Automatischer Lichtsensor** auf **Ein** gestellt ist, passt der Fernseher die Bildeinstellungen automatisch an die Umgebungshelligkeit in Ihrem Raum an.

Abweichung Lichtintensität kann nur eingestellt werden, wenn **Automatischer Lichtsensor** aktiviert ist. Wenn das Bild zu hell ist, verringern Sie den Wert. Wenn das Bild zu dunkel ist, erhöhen Sie den Wert.

Löschen von Benutzerdaten

Auf Werkseinstellungen zurücksetzen

Drücken Sie die Home-Taste auf Ihrer Fern-

bedienung und wählen Sie **Einstellungen -> Support -> Zurücksetzen auf Werkseinstellungen -> Wiederherstellen**.

Durch das Zurücksetzen werden Ihre persönlichen Einstellungen, Informationen und Daten gelöscht. Geben Sie den PIN-Code auf dem Bildschirm ein, um das Zurücksetzen auf die Werkseinstellungen zu aktivieren.

Sichere Nutzung des Fernsehers

Drücken Sie die Home-Taste auf Ihrer Fernbedienung und wählen Sie:

EinstellungenN -> Support -> Haftungsausschluss und Datenschutzbestimmungen -> Benutzerdaten entfernen

Um alle Nutzungsdaten vom lokalen Fernseher und aus dem Cloud-Speicher zu entfernen, wählen Sie „Benutzerdaten entfernen“.

Technische Informationen

Hinweise zum LCD-Bildschirm

Sie haben ein Fernsehgerät mit LCD-Bildschirm erworben, das höchsten Qualitätsansprüchen genügt und auf Pixelfehler geprüft wurde.

Trotz größter Sorgfaltspflicht bei der Herstellung des Displays kann aus technischen Gründen nicht zu 100% garantiert werden, dass keine Subpixelfehler auftreten.

Wir bitten Sie um Verständnis, dass derartige Effekte, solange sie innerhalb der Grenzen liegen, die in der Norm (ISO 9241-307, Fehlerklasse II) festgelegt sind, nicht als Geräterefekt im Sinne der Gewährleistung angesehen werden können.

Vermeiden Sie es, über einen längeren Zeitraum statische Bilder anzuzeigen. Dabei kann es zu Bildkonsistenzfehlern kommen.

Informationen über angeschlossene USB-Festplatten

Das Trennen des TV-Gerätes vom Netz während des Betriebes oder eine versehentliche Unterbrechung der Stromversorgung (z.B. Stromausfall) kann zu einer Beschädigung des Festplatten-Dateisystems und damit zum Verlust der aufgezeichneten Sendungen führen.

Trennen Sie das USB-Speichergerät niemals während einer Aufnahme vom Fernsehgerät ab. Wir empfehlen Ihnen, das Fernsehgerät in den Standby-Modus zu schalten, bevor Sie es vom Stromnetz trennen.

Software-Update

Aktuelle Software-Versionen können von der (unten angegebenen) Loewe-Internetseite her-

untergeladen und mithilfe eines USB-Sticks auf Ihrem Fernsehgerät installiert werden.

Wenn Ihr Fernsehgerät mit dem Internet verbunden ist, können Sie es direkt über das Internet aktualisieren.

Weitere Informationen zum Software-Update finden Sie im Benutzerhandbuch, das auf der Loewe-Internetseite als Download zur Verfügung steht.

Kompatibilität

Es kann nicht gewährleistet werden, dass Loewe-Modell von Anfang an und dauerhaft mit allen anschließbaren Peripheriegeräten funktionieren.

Apps

Scannen Sie mit Ihrem Smartphone den unten stehenden QR Code und laden Sie die empfohlene App herunter.



„my Loewe“ ist der Einstiegspunkt in die Welt von Loewe und bietet Ihnen Zugriff auf alle Benutzerhandbücher für Ihre Produkte von Loewe.

Konformität / Herstellererklärung



Hiermit erklärt die Loewe Technology GmbH, dass dieses Produkt den grundlegenden Anforderungen sowie weiteren

einschlägigen Bestimmungen der Richtlinie 2014/53/EU und sämtlichen anwendbaren EU-Richtlinien entspricht.

Im Frequenzbereich 5150 bis 5350 Mhz darf dieses Fernsehgerät in den folgenden Ländern nur in Innenräumen verwendet werden: Belgien, Bulgarien, Dänemark, Deutschland, Estland, Finnland, Frankreich, Griechenland, Irland, Italien, Kroatien, Lettland, Litauen, Luxemburg, Malta, Niederlande, Österreich, Polen, Portugal, Rumänien, Schweden, Slowakei, Slowenien, Spanien, Tschechische Republik, Ungarn, Vereinigtes Königreich, Zypern.

Hier finden Sie die vollständige Konformitätserklärung in der Produktauswahl:

www.loewe.tv/compliance

Impressum

Loewe Technology GmbH
Industriestraße 11
D-96317 Kronach
www.loewe.tv

© Loewe Technology GmbH, Kronach

Die Informationen in diesem Dokument können ohne vorherige Ankündigung geändert werden und stellen keinerlei Verpflichtung von Seiten der Loewe Technology GmbH dar.

Alle Rechte, einschließlich Übersetzung, technische Änderungen und Irrtümer vorbehalten.

Introduction

Many thanks for choosing Loewe and placing your trust in us.

By opting for Loewe, you have not only chosen a modern and technically innovative television, but also gone for timeless design, razor-sharp picture quality, brilliant sound for film and music enjoyment as well as intuitive operation with the Loewe remote control, smart phone or tablet.

In short: Loewe stands for optimal home entertainment.

We wish you much pleasure with Premium Home Entertainment from Loewe and we are glad to have you as a customer.

With the aim of a safe and long-term fault-free use of the set, before putting the TV set into operation, please read the chapter **Safety/Warning** on the next page.

Table of contents

Introduction.....	17
Delivery specification	17
Documentation.....	17
Position of the rating plate	17
Safety/Warning	18
Remote control button mapping	20
Position and function of the connections ..	21
Preparing the remote control.....	22
Inserting or replacing batteries.....	22
Connecting the TV set.....	22
Connecting antennas	22
Connecting an external device via HDMI cable	22
Connecting to an audio system via HDMI eARC.....	22
Connecting to an audio system via optical audio cable	23
Connecting to an audio system via analogue audio cable	23
Connecting to the mains supply.....	23
Getting started - first steps	23
Home menu	24
Electronic Programme Guide – EPG	24
Programming remote control to Set Top Box (STB)	25
Technical data	26
Environment.....	27
Disposal	27
Technical information	28
Conformity/Manufacturer's declaration..	28
Imprint	28

Delivery specification

- Loewe vega
- Installation instructions
- Rotation unit
- Table stand base plate
- Welcome Box:
 - Remote control with two alkaline batteries type AAA
 - Mains cable
 - User Manual (this document)
 - Installation instructions for table stand
 - Screws for installation of setup solution
 - Tool set for installation of setup solution

Documentation

Scan the following QR code to download all parts of the user manual from the Loewe website or view the FAQ.



<https://www.loewe.tv/support>

This device complies with the requirements of the GDPR. For more detailed information, scan the QR code to go to the Loewe website.



<https://www.loewe.tv/dataact>





Position of the rating plate

Label with model number and operating voltage can be found on the back of the TV set.

Safety/Warning

For your safety, and to avoid unnecessary damage to your unit, please read and follow the safety instructions below.

Key

-  This symbol indicates risks caused by high voltages.
-  This symbol is to alert the user to other, more specific risks.
-  This symbol indicates dangers caused by the development of fire.
-  This symbol indicates dangers caused by sharp edges.

Do not remove set rear panel

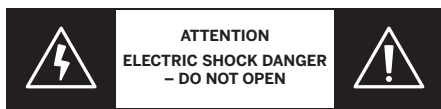

Warning: When opening or removing the rear panel, there is the danger of electric shock and the risk of serious injury from high voltages.



Never open the rear panel yourself. Leave repairs and servicing work on your TV set to qualified, authorised television technicians.

Please contact your dealer or our customer service.

Intended use and environmental conditions

-  This TV set is intended exclusively for the reception and playback of picture and sound signals.
 -  The TV set is designed for dry rooms (living rooms and office spaces). It must not be used in rooms with a high level of humidity (e.g. bathroom, sauna) or outdoors.
- High humidity and dust concentrations lead to power leaks in the set. This can lead to danger of injury and damage to the set by electric tensions or a fire.
- If you've brought the set from the cold into a warm environment, leave it off for around an hour due to the formation of condensation.

Do not place objects filled with liquid over the set. Protect the set from dripping and splashing water.





Candles and other open flames must be kept away from the set at all times to prevent the fire from spreading.





The materials we used in this device comply with all regulatory requirements. However, the migration of substances cannot be ruled out. We therefore suggest you avoid permanent contact between food and the TV set.

Transport

-  Improper handling during transportation can lead to damage to the display and risks of injury.
-  The screen consists of glass or plastic and can break if handled improperly. At least two people are required to transport the set. Only transport the set in a vertical position. No pressure should be applied to the glass or the plastic during transport. The correct unpacking of the set is shown in the operating manual 1.

To avoid damaging the mechanical structure of the TV set and the floor stand, remove the TV set from its base and move the two parts separately. When the TV set is set up in its new location, at least 2 people are required to reassemble it.

Mains cable/power supply

-  Unplug the power cord immediately from the mains socket if you notice something unusual, or the unit shows recurring malfunctions.
-  Incorrect voltages can damage the set. This set may only be connected to a mains power supply with the voltage and frequency indicated on the rating plate using the enclosed mains cable. The mains power plug of the TV set must be easily accessible so that the set can be disconnected from the mains at any time. When pulling the mains power plug out, do not pull the cable but the plug housing. The cables in the mains power plug could be damaged and cause a short circuit when plugged in again. A mains power cable with a damaged insulation can lead to electric shock and presents a fire hazard. Never use a damaged mains cable. If you use a portable multiple socket to connect the TV set, do not cascade several multiple sockets consecutively.

Air circulation and high temperatures

-  Like any electronic device, your TV set requires air for cooling. If air circulation is impeded, it may result in a fire.

The ventilation slots on the rear panel of the set must therefore remain free. Please do not cover the set.

Wall mounting: Leave at least 10 cm of space all around the set at the side, above and below.

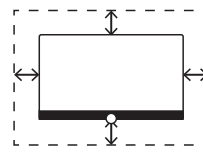
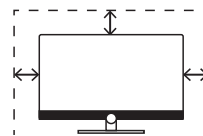



Table / stand foot: Leave at least 10 cm clear space around the set at the side and at the top.



Foreign bodies

-  Foreign bodies inside of the set can lead to short circuits and fires.

Danger of injury and damage exists.

Therefore avoid metal parts, needles, paper clips, liquids, wax or similar passing through the ventilation slits of the rear panel into the interior of the set.

Should something get into the interior of the appliance, immediately pull out the mains power plug of the set and inform the customer service department for checking.

Installation

-  A television set may fall, causing serious personal injury or death. Many injuries, particularly to children, can be avoided by taking simple precautions such as:
 - ALWAYS use cabinets or stands or mounting methods recommended by the manufacturer of the television set.
 - ALWAYS use furniture that can safely support the television set.
 - ALWAYS ensure the television set is not overhanging the edge of the supporting furniture.
 - ALWAYS educate children about the dangers of climbing on furniture to reach the television set or its controls.
 - ALWAYS route cords and cables connected to your television so they cannot be tripped over, pulled or grabbed.
 - NEVER place a television set in an unstable location.
 - NEVER place the television set on tall furniture (for example, cupboards or bookcases) without anchoring both the furniture and the television set to a suitable support.
 - NEVER place the television set on cloth or other materials that may be located between the television set and supporting furniture.
 - NEVER place items that might tempt children to climb, such as toys and remote controls, on the top of the television or furniture on which the television is placed.

If the existing television set is going to be retained and relocated, the same considerations as above should be applied.

Loewe TV sets are specified for Loewe accessories. We strongly recommend the use of original Loewe setup solutions.

Note the instructions regarding the mounting for the different possible setup solutions! A corresponding documentation is included with every Loewe product.

The usual usage position of the TV set should be followed. The TV set can only be operated horizontally upright (A). The inclination can amount to a maximum of 10 degrees for wall mounting (B). The TV set must never be operated in portrait orientation, (C), horizontal (D) or overhead on the ceiling (E).

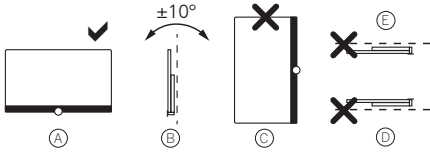

Position the set so that it is not exposed to direct sunlight and additional heating from radiators!

When using accessories from third-party manufacturers, please ensure that you can adjust the TV set easily to the respective setup solution.

When adjusting the TV set, ensure that the pressure applied to the set frame is not too great. Especially in large format displays, there is the danger of damaging the display.



The mounting of a TV set on a holder according to the VESA standard requires **mandatory** use of the Loewe VESA adapter bolts. Otherwise, damage to the TV may result.

The Loewe VESA adapter bolts must be attached to the TV set with a torque of approx 4 Nm. You can obtain these from your Loewe dealer (you can find further information found in the online user handbook).

Make sure that after unpacking and setting up the TV set the packaging material does not fall carelessly into the hands of children.

Please also note the disposal instructions for packaging and carton (see chapter **Environment/Disposal/Licences**).

Supervision

 Do not let unsupervised children handle the TV set nor let them play in the immediate vicinity of the TV set!

The set could be knocked over, moved or pulled down from the stand surface and injure people.

Do not leave the TV set unattended when switched on!

Volume

 Loud music can lead to hearing damage. Avoid extreme sound volume, especially over extended periods of time and when using headphones!

Thunderstorms



Electrical surges due to lightning strike can damage the set both via the antenna system and via the mains power supply.

During thunderstorms, pull out the mains power plug and all connected antenna cables from the TV set!

If you have connected a network cable to the LAN port, remove this as well!

Even in the case of prolonged absence, the mains power plug and all connected antenna cables should be disconnected from the TV set.

Cleaning and care/chemicals



Disconnect the TV from the mains before cleaning!



Damages caused by chemicals can lead to adverse effects and development of fire.

Never expose the set or accessories to aggressive (e.g. corrosive) chemicals such as alkalis or acids!

Only clean the TV set, the front screen and the remote control with a damp, soft, clean and colour neutral cloth, without any aggressive or scouring cleaning agents!

The loudspeaker panel of your TV set is textile-covered. Hoover the surface regularly with a soft brush attachment!

For contaminations or stains:

Moisten a soft, colour neutral cloth with detergent solution or commercially available stain remove and rub the stain gently away! You can also treat the stain directly with a commercial dry stain remover spray (hoover up the dust).

Do not moisten the covering fabric directly with detergent solution or stain remover (risk of stain circle formation)! Do not use solvents to clean the fabric!

Note the usage instructions of the manufacturer when using stain remover!

When cleaning loudspeaker panels which have been exposed to nicotine, there is an increased risk of stain circle formation.

Remote control button mapping

Depending on the application (TV / video / audio / photo / apps) and function (for example, EPG, Teletext, HbbTV etc.), the key assignment can deviate from the assignment described here.

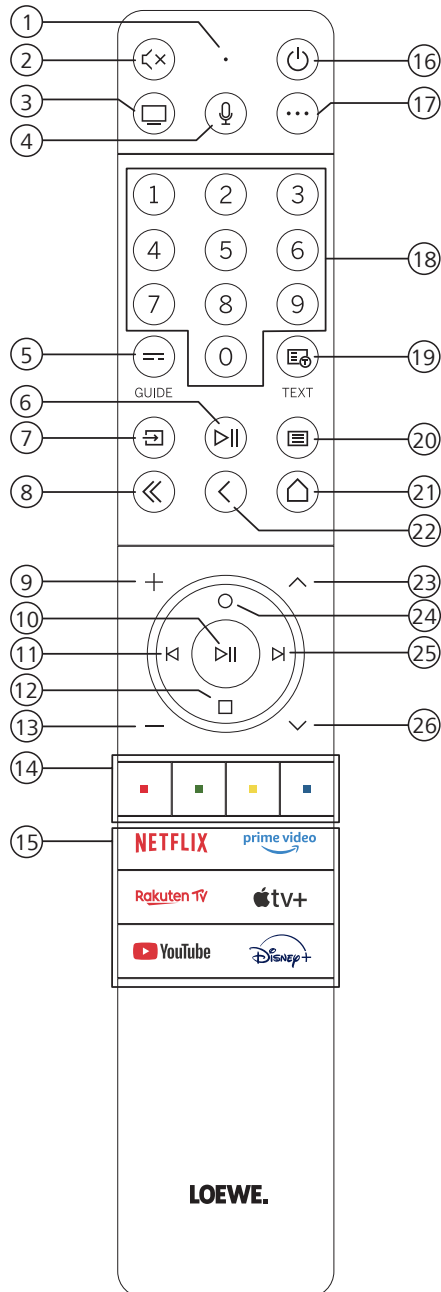

- ① Microphone
- ② Sound mute / on.
- ③ Call the TV mode.
- ④ Press and hold to speak to voice assistant.
- ⑤ Pressing briefly: EPG (Electronic Programme Guide) on / off. Pressing longer: Displays list of recordings.
- ⑥ Pressing briefly: Play / Pause media or Start / Pause / Continue the timeshift television. Pressing longer: Display illuminated media control keys.
- ⑦ Call Sources menu.
- ⑧ Exit displayed menu / application.
- ⑨ Increase volume.
- ⑩ When not illuminated: Call channel list. When illuminated: Play / Pause media or Start / Pause / Continue the timeshift television. In the menu: OK button (confirm selection).
- ⑪ When not illuminated: Move left in the menu or open information panel of the currently watched programme. If recording, open the recording control panel. When illuminated: Skip backwards.
- ⑫ When not illuminated: Move down in the menu. When illuminated: Stop / End timeshift (return to live image).
- ⑬ Decrease volume.
- ⑭ Colour buttons – Execute corresponding function at that time.
- ⑮ Access the media and video on demand.
- ⑯ Switches the TV set on or switches to standby mode. Press briefly while TV set is switched on: TV set and all CEC-enabled devices connected to the HDMI ports will be switched off to standby (System Standby).
- ⑰ Device key. This button allows you to control other devices with the Loewe remote control.
- ⑱ Select channels with numeric buttons directly.
- ⑲ Teletext / MediaText on / off.
- ⑳ Pressing briefly: Call System settings. Pressing longer: Pairs the remote control with the TV via Bluetooth.
- ㉑ Call up the Home menu.
- ㉒ Step / level back in the menu. While watching TV, switch to the previously watched channel.
- ㉓ Next channel.
- ㉔ When not illuminated: Move up in the menu. When illuminated: Opens Record menu.
- ㉕ When not illuminated: Move right in the menu or open information panel of the currently watched programme. If recording, open the recording control panel. When illuminated: Skip forwards.
- ㉖ Previous channel.

Note: The key assignment may differ depending on the software or device version.

Position and function of the connections

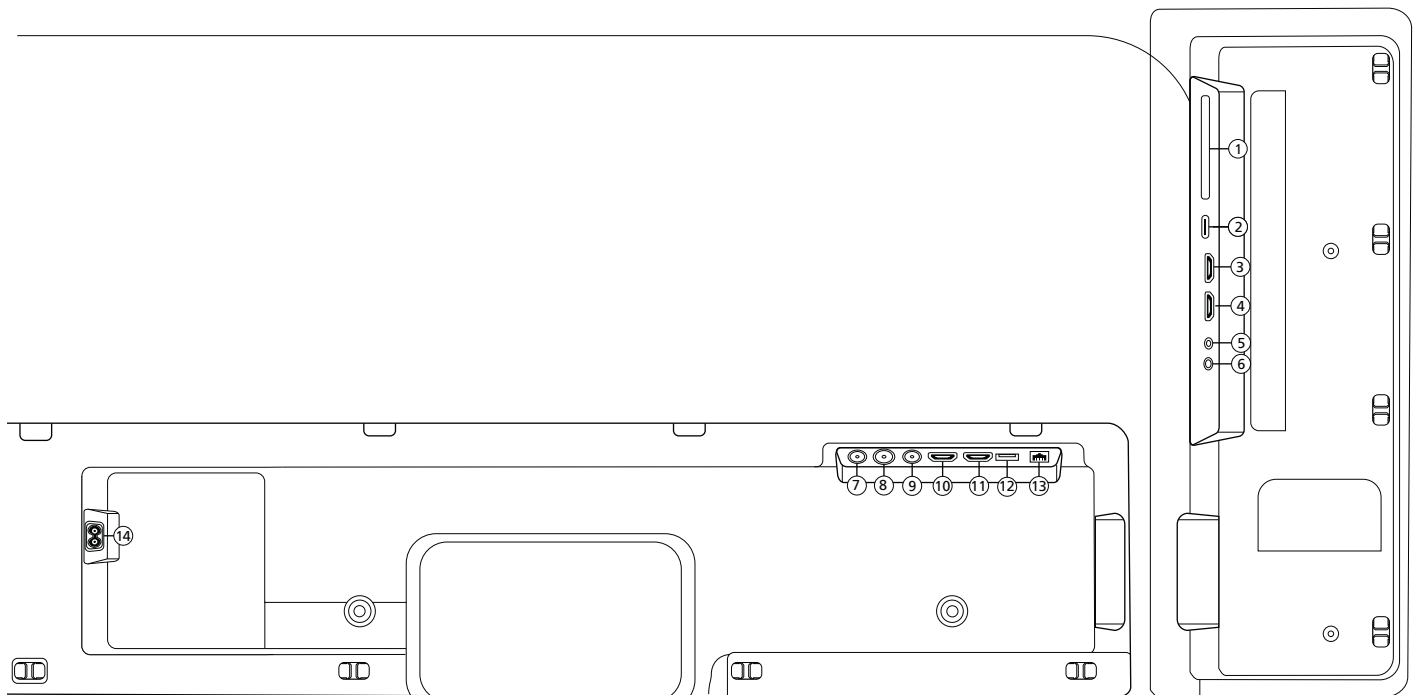

- ① **COMMON INTERFACE** – CI slot
(standard V1.4)
- ② **USB C** – USB connection
USB type C – (max. 1000mA)
- ③ **HDMI 1** – HDMI input 1
HDMI (4K@60Hz) – Digital Video IN/Audio IN
- ④ **HDMI 2** – HDMI input 2
HDMI (4K@60Hz) – Digital Video IN/Audio IN
- ⑤ **AUDIO IN** – Audio input
Jack 3,5 mm (analogue) L/R
- ⑥ **AUDIO OUT/TOSLINK** – Audio output
(analogue/digital)¹⁾
Jack 3,5 mm (analogue) L/R
Mini TOSLINK (digital)
- ⑦ **ANT SAT SUB** – Satellite antenna
DVB-S/S2 HD
F socket – 75 Ohm / 13/18 V / 400mA
- ⑧ **ANT SAT MAIN** – Satellite antenna
DVB-S/S2 HD
F socket – 75 Ohm / 13/18 V / 400mA
- ⑨ **ANT TV** – Terrestrial/cable
analogue / DVB-T/T2/C HD
IEC socket – 75 Ohm / 5 V / 80 mA
- ⑩ **HDMI 4** – HDMI input 4
HDMI (4K@120Hz)²⁾ –
Digital Video IN/Audio IN
- ⑪ **HDMI 3** – HDMI input 3
(with enhanced Audio Return Channel)
HDMI (4K@120Hz)²⁾ –
Digital Video IN/Audio IN/OUT
- ⑫ **USB 2.0** – USB connection
USB type A – USB 2.0 (max. 1000mA)
- ⑬ **LAN** – Network connection
RJ-45 – Ethernet / Fast Ethernet
- ⑭ **AC IN** – Mains connection
Mains socket – 220–240 V – 50 / 60 Hz

1) The analogue or digital output signal at the AUDIO OUT connector cannot be used simultaneously.
2) Loewe vega 32 supports a maximum input signal of 60 Hz on HDMI 3 and HDMI 4.

Preparing the remote control

Removing the battery protection

The remote control is supplied with batteries. To make them ready for use, remove the plastic flag as shown below.

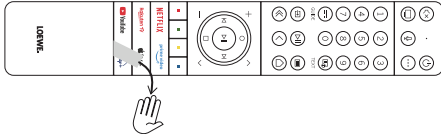

Inserting or replacing batteries

Press and slide open the battery compartment cover on the top of the remote control.

Only use leak-proof micro-cells of the LR 03 (AAA) Alkali-Manganese type. Do not use different types of batteries and do not mix old and new batteries together.

Make sure that the batteries do not get into the hands of children. The batteries used must not be exposed to excessive heat such as sunlight, fire or similar!

Note: The position of the batteries is indicated in the battery compartment (in opposite directions). Pay attention to the correct polarity of + and - when inserting the batteries. Do not be guided by the battery contacts (springs), but by the illustration at the bottom of the battery compartment.

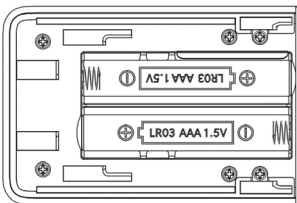

Dispose of used batteries in an environmentally friendly way (see chapter Environment/Legal information).

Push the cover back on after having inserted the batteries.

Connecting the TV set

Before making any connections to an external devices, make sure both TV set and device are disconnected from power.

The TV connectors are hidden under the back cover. Remove the back cover and connect the cables as shown in the illustrations below.

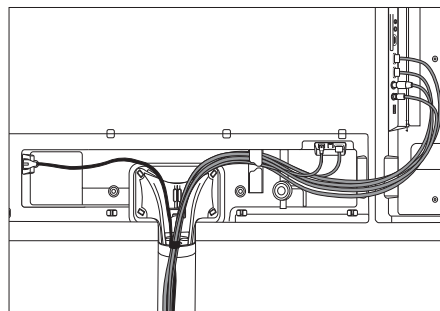
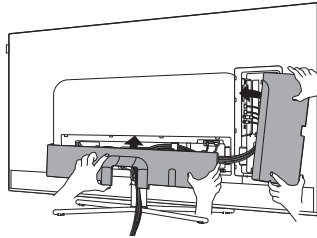

When you have finished connecting external devices to the TV, replace the back cover.

Connecting antennas

Terrestrial / cable analogue / DVB-T/T2/C HD antenna:

Plug the cable of antenna, cable TV system or room antenna into the ANT TV socket.

If you want to use analogue cables/DVB-C connection and a DVB-T antenna together, use an external antenna switch (available from your dealer).

Satellite antenna DVB-S/S2 HD:

Depending on the used satellite system, connect a connecting cable from the multi-switch or directly from the LNB to the ANT SAT MAIN and ANT SAT SUB sockets of the TV respectively.

When connecting the TV to a single cable community antenna, connect the ANT SAT MAIN and ANT SAT SUB sockets directly to the appropriate SAT antenna socket.

When connecting the TV set to a DiSEqC antenna, connect the ANT SAT MAIN socket directly to the appropriate SAT antenna socket.

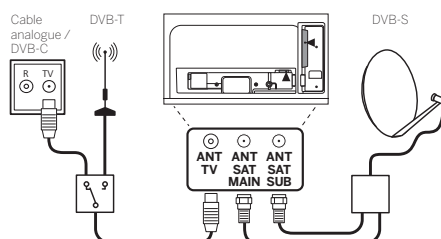

Connecting an external device via HDMI cable

The HDMI connections (High Definition Multimedia Interface) allow the transmission of digital video and audio signals from a player (e.g. DVD player, Blu-ray player, camcorder, set-top box) via a single cable.

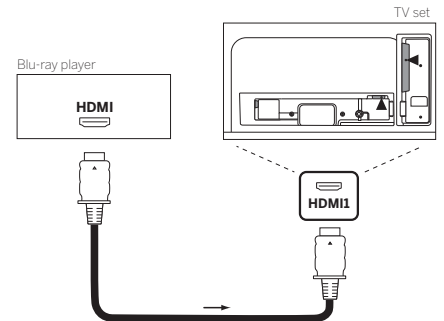

Connect the device by an HDMI cable with a Type A connector (not supplied) to one of the HDMI sockets of the TV set. To fully enjoy the capabilities of your TV, use a cable labelled „Premium High-Speed HDMI Cable“ or better.

Connecting to an audio system via HDMI eARC

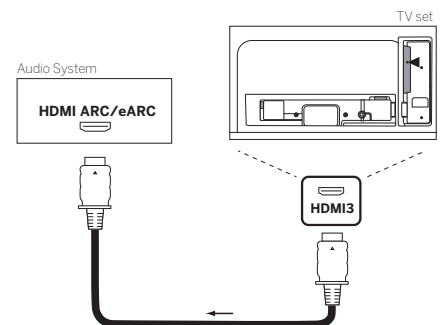

Use an HDMI cable (not supplied) to connect HDMI eARC socket of the TV set to the HDMI ARC/eARC socket of an audio system or soundbar. It is recommended to use a cable marked as „Ultra High-Speed HDMI Cable“ with a Type A connector.

Ultra High Speed HDMI Cables are designed to support the new eARC feature in addition to the highest resolution video modes. The Standard HDMI Cable with Ethernet and the High Speed HDMI Cable with Ethernet will also support eARC.

Connecting to an audio system via optical audio cable

For this type of connection, you will need to use a digital optical cable (not supplied) with a Mini TOSLINK connector on one end and a standard TOSLINK connector on the other end. Alternatively, you can use standard TOSLINK cable with a Mini TOSLINK adapter.

Before making this connection, ensure you removed plastic protection caps from the cable connectors.

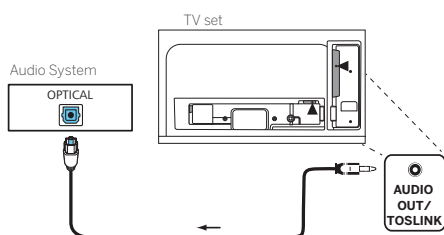

Connect the audio output of the TV labelled AUDIO OUT TOSLINK to the digital audio input of an audio system.

Connecting to an audio system via analogue audio cable

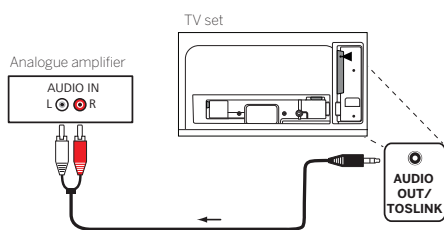

Use a stereo cinch/jack adaptor cable to connect the audio output AUDIO OUT to the analogue audio input of the audio system.

Using the TV speakers in a home cinema

You can integrate the TV speakers as the center channel in your home cinema system.

To use them with an AV receiver, please contact Loewe Service for the correct adapter (cinch to 3.5 mm).

Use this adapter together with a cinch audio cable to connect the PRE OUT CENTER output on your AV receiver to the AUDIO IN input on the TV.

Warning: Never connect the AV receiver's passive speaker outputs directly to the TV, as this may cause permanent damage.

Connecting to the mains supply

Connect the TV set to a 220-240V mains socket.

Plug the mains supply cable into the mains supply connector (AC IN) of the TV and guide the cable out of the TV as shown on the picture below.

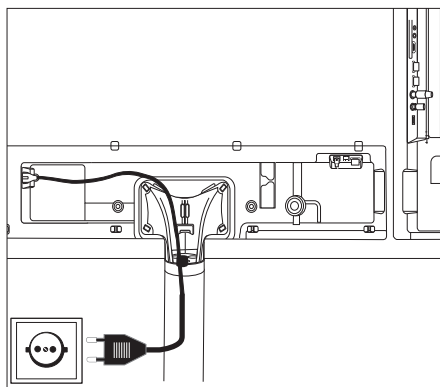

Connect the mains supply plug of the mains supply cable to a power outlet.

Getting started - first steps

Before starting the TV for the first time, make sure that you have completed the connection of your external devices and that the TV is connected to the power supply.

1. Press the  (Standby) button on the remote control to turn on the TV.
2. You will be welcomed by the Installation wizard which will help you to set up the TV set in a few simple steps.

To navigate in the Installation wizard:

- Use the arrow buttons to select the desired item.
- Press the OK button to confirm the selected item.
- Press the  button to go back one step.

STEP 1 – Select the language

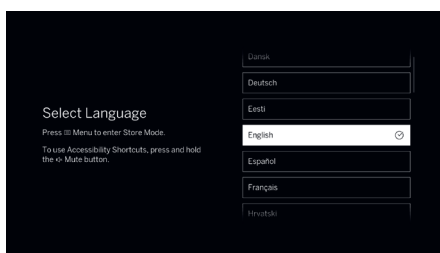

STEP 2 – Select the country

Choose the country in which the TV set will be used. This selection will enable the TV to install optimal functions tailored to the selected country.

Depending on the country chosen, you may be prompted in the next step to enter your postcode to ensure correct regional settings.

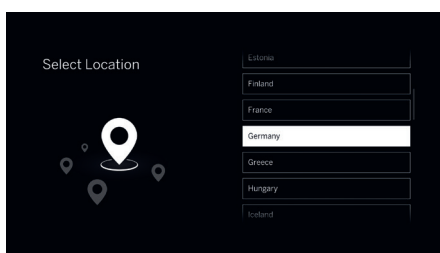

STEP 3 – Channel scan

If you have connected an antenna to one or both tuners, you can now tune the channels. Select the option [Auto Channel Scan] and choose from the options where you wish to tune channels: [Satellite], [Antenna], [Cable]. Further tuning options will need to be made depending on the selected tuning type. The channels will be tuned in the background while you proceed with the next steps of the installation wizard.

If you prefer to skip the channel scan, select the option [Skip]. You can scan channels later from the [Settings] menu.

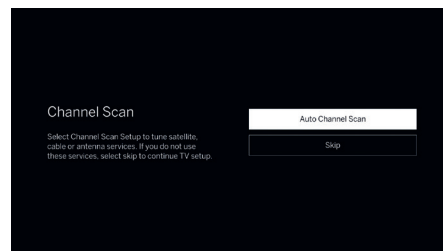

STEP 4 – Connecting to the Internet

If you have connected the TV to your home network with an Ethernet cable and your network configuration allows DHCP, you will be automatically connected to the Internet.

Alternatively, you can use a Wi-Fi connection. First, select your network from a list of available networks. You will then be prompted to enter your Wi-Fi password, which can be done using the on-screen keyboard.

If you wish to skip this step, scroll down the list of networks and select the option [Skip].

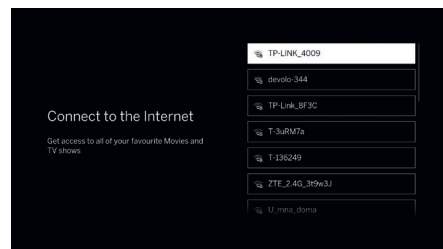

STEP 5 – Terms & Conditions

Carefully read all the information provided about the terms and conditions. If you choose not to tick some or all of the checkboxes, some or all of the smart features will be turned off. You can change these settings later in the [Support] menu.

Continue to the next step by selecting [OK & Go Next].

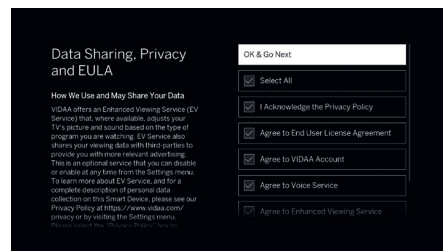

STEP 6 – Postcode

Enter the postcode of your location. This helps provide more accurate local news and TV services.

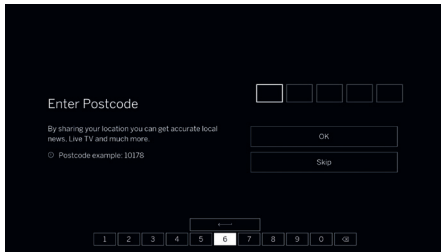

STEP 7 – Sign in to VIDAA account

Sign in to your existing VIDAA account or create a new one. A VIDAA account gives you all the best features of your smart TV and keeps it up to date. If you wish to skip this step, select [Skip].

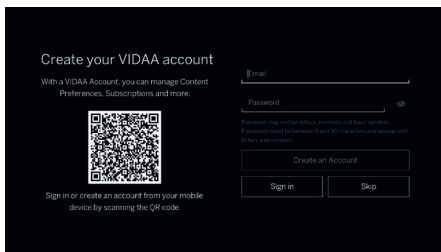

STEP 8 – Name the TV

Select one of the preset TV names or create a custom name for it. This name will allow you to find and identify your TV in casting apps.

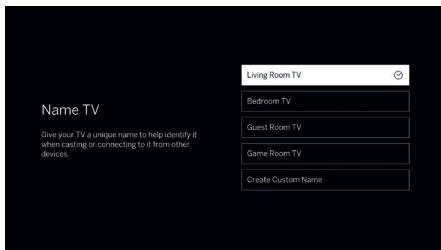

STEP 9 – Congratulations!

You have completed setting up the TV. On the screen, you can view promotional information. Continue pressing the right arrow button until the setup directs you to the home screen or to the Channel scan results.

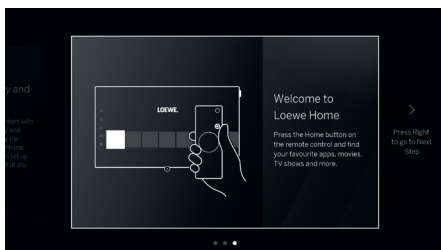

Home menu

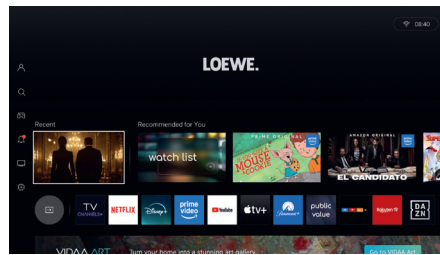

The Home menu serves as the central overview page of your TV set. From this menu, you can search for content, manage your VIDAA profile, or access system settings.

You can enter the Home menu by pressing the (Home) button.

Use the arrow buttons to navigate the cursor on the screen. Press the OK button to launch the selected app or content.

You can customize the position of apps. Select the app whose position you want to change, then press and hold the OK button until the screen darkens. Use the arrow buttons to move the app to the desired position. Press the OK button briefly to confirm the new position.

Adding apps

To add more apps, navigate to the app row and select the "App Store" app. In the App Store, you will find a list of all available apps. Apps with a green tick mark are already installed and available on your Home menu. Select the app you want to install and press the OK button on the remote. Then, choose [Install] and press OK again. The app will be added to the end of your app row in the Home menu.

Removing apps

To remove apps, navigate to the app row and launch the "App Store" app. In the App Store, find the app you want to remove and press the OK button on the remote. Then, select [Uninstall] and press OK to confirm. The app will be removed from your app row. Please note that pre-installed apps cannot be removed.

Side menu (Account, Search, Notifications, Inputs, Settings)

To access the side menu from the Home screen, press the (Home) button and then the left arrow button. This will open the menu on the left side of the screen, which contains multiple items:

[Account] – Allows you to log in to or create your VIDAA account. When logged in, you can create additional profiles for family members to personalize the Home menu and recommendations based on their preferences. You can easily switch between profiles via this menu.

[Search] – Enables you to search for content and apps by keywords.

[Game] – Opens a TV screen dedicated to

gaming. Here, you can access simple games playable with the remote control, game streaming services (which require a connected game controller), and video content related to games and gaming.

[Notification] – Displays a list of notifications. You can configure which types of notifications you wish to receive here. To exit the notifications settings, press the (Back) button.

[Live TV] – Selecting this option will switch the source to Live TV.

[Settings] – Opens the TV configuration menu, providing settings for picture, sound and network, among others.

Electronic Programme Guide – EPG

EPG stands for Electronic Programme Guide and provides you with on-screen programme details. With the system, as with a printed programme guide, you can learn about the current programme. In addition programmes can be memorised and also recordings can be programmed.

To open/close EPG, press the (EPG) button.

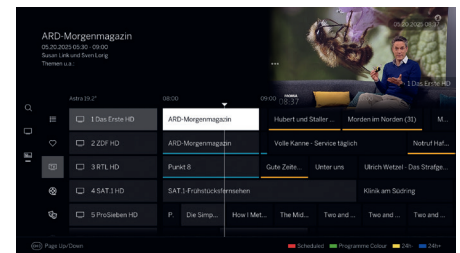

Note:

- Depending on your country and region, display and information may vary.
- Depending on the number of stations selected for EPG, it may take some time until the programme information is displayed.

EPG Operation

In the first column, you'll find the following options:

Search: Use the on-screen keyboard to search for a specific live TV or streaming channel. Select the desired channel and press OK to switch to it.

For You (optional, depending on country): A list of recommended streaming channels.

Guide: Returns to the TV guide screen.

The second column determines which channels appear on the EPG screen. It includes the following options:

All: Displays all available live broadcast and streaming channels in the EPG.

FAV: Displays your Favourite channel list. Press and hold the OK button while FAV is selected to choose one of the 4 available favourite lists.

Live TV: Shows currently tuned live TV channels (e.g., Aerial, Satellite).

Categories (optional, depending on country): Located below Live TV, this section offers channels organized by content type (e.g., Movies, Entertainment). Each category displays streaming channels dedicated to that genre. Internet connection required.

The third column displays the list of channels.

- Select a channel and press OK to switch to it.
- To add a live TV channel to the currently selected Favourite list, select it and press and hold the OK button. Repeat the action to remove it from the favourites.

The last section of the screen shows programme listings.

Programmes currently being broadcast are highlighted with lighter background fields. A white vertical line indicates the current time within the programme timeline.

OK: Switch to the selected programme, if it is currently being broadcast.

Press and hold OK: View detailed information about the selected programme.

(Menu): Accessibility settings. The TV guide will show only programmes that support the selected accessibility features. Select your desired options, then exit the menu by pressing the (Back) button.

channel +/-: Scrolling in the station list page by page.

Up/Down arrows: Scrolling in the station list.

Left/Right arrows: Scrolling through the programmes.

Red Button: Opens schedule screen.

Green button: Displays a menu where you can assign colours to specific broadcast content (for example, News, Movies, Sport). Use the arrows and the OK button to assign the desired content type to a specific colour. Exit this menu by pressing the (Back) button. Programmes that belong to the categories you selected are now highlighted in colour in the program guide.

Yellow button: View the previous day's list of programmes.

Blue button: View the next day's list of programmes.

Recording a programme via EPG

You can programme timer recordings of TV programmes conveniently using the EPG.

Press and hold the OK button to open detailed information about the selected programme.

Select option [Record] and press OK button.

Check the timer data and update it if necessary (e.g. start, end, recording type).

In the EPG a recording symbol is placed behind the title of the programme.

Memorising a programme via the EPG

A programme that has not started yet can be memorised. For memorised programmes, the TV set will ask at the beginning of a programme if it should change the channel accordingly.

Mark the desired programme with arrows.

Press and hold the OK button to open detailed information about the selected programme.

Select option [Reminder] and press OK button.

In the EPG, a memorise symbol is placed behind the title of the programme.

Programming remote control to Set Top Box (STB)

You have the possibility to program your remote control for use with certain Set Top Boxes. All you need to do is enter a three-digit numerical code.

You can find a list of all available devices and their codes in the online user guide.

Proceed as follows:

- First, activate the device mode by pressing the (Device) button for three seconds.
- Then press and hold the (Device) button and the (7) button to enter Set Top Box or Learn mode. The LED will flash twice to confirm execution.
- Within the STB mode, then perform the following steps:
 1. To program, press and hold the (Device) button and **OK** button for five seconds.
 2. The audio LED flashes twice.
 3. Now enter the code.
 4. The audio LED flashes once to confirm.
 5. Press the (On/Off) button to test.
 6. If the Set Top Box responds, pressing the **OK** button will complete the process and the LED will flash twice for confirmation. Otherwise, proceed again from step 3.

If an incorrect code is entered, the LED will light for two seconds to indicate the error. The current mode remains active.

If you do not press any button for ten seconds after entering the code, the process will end automatically. The audio LED lights up for two seconds afterwards to indicate the termination.

Automatic search

You can also search for the desired device from the list. To do this, proceed as follows:

1. Press and hold the (Device) button and **OK** button for 5 seconds.
2. The LED will light up twice for confirmation.
3. Navigate up or down with the control pad to select a device from the list.

4. When selected, the LED will light up for one second.
5. Press the (On/Off) button to test.
6. If the STB responds, pressing the **OK** button will exit this mode and the LED will flash twice to indicate success.

Again, 10 seconds after there is no input, the process will end. The LED will illuminate for two seconds to indicate termination.

Teaching the remote control

All buttons except the device button can be taught-in for the operation of devices that are not included in the integrated database. The functions of the selected button are then completely or partially overwritten with the new codes.

To do this, the Loewe remote control must be positioned with the remote control to be replaced so that the infrared windows are in line of sight with each other at a distance of 1-5cm.



The learning process is started in STB/learn mode.

- First activate the device mode by pressing the (Device) button for three seconds.
- Then press and hold the (Device) button and the (7) button to enter the Set Top Box or learning mode. The LED will flash twice to confirm execution.
- Within the STB mode, then perform the following steps:
 1. Press and hold the (Device) button and the (red square) red colour button for five seconds.
 2. The LED lights up twice for confirmation and remains lit when the learning function is activated.
 3. Press the button on the Loewe remote control that is to be learned. The LED flashes once.
 4. Now press the desired button on the original remote control.
 5. The LED flashes twice for confirmation and then remains lit. If a learning error occurs, the LED flashes ten times but then remains illuminated.
 6. If necessary, repeat the procedure or learn more buttons according to step 3.
 7. Finally, press the (Device) button or wait longer than ten seconds without pressing a button.

Technical data

Loewe vega

43

32

Image

Screen resolution (pixels)	Ultra HD (3840 x 2160)	Ultra HD (3840 x 2160)
Display technology	LCD + D-LED	LCD + D-LED
Screen diagonal (cm/inch) / Response time (ms)	108 / 43 / 8	81 / 32 / 6,5
Panel luminance ¹ (ca. cd/m ²) / Viewing angle (h/v)	800 / 178°	500 / 178°
Ultra HD scaling / Image+ Active / AI PQ / Adaptive Contrast / 24p	●/●/●/●/●	—/●/—/●/●
HDR (HLG / HDR10 / HDR10+ / Dolby Vision™) / WCG	●/●/●/● (incl. IQ PD)/●	●/●/●/● (incl. IQ PD)/●

Audio

Output (ca. watts sine / music) / driver (active + passive)	2 x 15 / 2 x 30 / 4	2 x 15 / 2 x 30 / 4
Acoustic speaker concept	speaker box + bass reflex	speaker box + bass reflex
Front firing / down firing / 2-channel crossover	●/—/—	●/—/—
Dolby: Audio / Digital / Digital Plus / Atmos / DTS: HD	●/●/●/●/●	●/●/●/●/●
Class-D amp / Auto Volume (AVC)	●/●	●/●
7-Band EQ / Dynamic Loudness	●/●	●/●

Energy

EU energy efficiency class: SDR / HDR	F / G	G / G
EPREL registration No.: https://eprel.ec.europa.eu	2497280	2497430
Mains voltages / Power switch	220-240 V, 50/60 Hz / —	220-240 V, 50/60 Hz / —
WoLAN / WoWLAN	●/●	●/●
Energy consumption SDR / HDR (ca. kWh/1000h)	50 / 65	33 / 63
Power consumption max. @ audio 1/8 volume (watts)	140	100
Power consumption standby / network standby (watts)	0,3 / 0,5	0,4 / 0,5

Dimensions

Weight (ca. kg) excl. / incl. standard setup solution	11,4kg / 14,2kg	7,3kg / 10,3kg
W* x H x D (cm) without setup solution	96,8 x 58,9 x 7,6	72,4 x 45,1 x 7,5
W* x H x D (cm) incl. table stand (* incl. signature flag)	96,8 x 60,3 x 20,2	72,4 x 46,8 x 20,2
VESA support / Kensington Lock	200 x 200 / ●	100 x 100 / ●

Technical data

SL8

Reception

DVB-T2/C/S2 HD / Unicable / Dual Channel	●/●/●
MPEG / MPEG2 / MPEG4 (H.264) / HEVC (H.265)	●/●/●/●
DiSEqC / Sat over IP / DVB-C over IP / DVB radio	●/—/—/●
TV+ / Zattoo app / HD+ app	● (VIDAA tv) / ●/●

Operation and apps

Loewe chassis / os / home screen / app store	SL8 / os9 / ●/●
my Loewe app / smart apps (all: Android + iOS)	● / VIDAA Smart TV app
Voice control: Alexa Skills / other	● / Vidaa voice
EPG / Number of stations in channel list	● / 10.000
Mediatext (HbbTV) / Teletext / Splitscreen	●/●/●
Menu languages / Context related help	●/●
Parental Lock / Automatic turn-off / Timer	●/●/●
Software update (via USB / Internet) / Hotel Mode	●/●/●

Environment

Ambient temperature while in operation	5-40° C
Relative humidity (non-condensing)	20-90%
Operation altitude (m)	3000

Multimedia

Loewe dr+; storage capacity (GB) / USB recording / timeshift	—/●/●
Multi Recording	● (via USB)
Media player / DLNA renderer / web apps / browser	●/●/●/●
YouTube / Amazon prime video / Netflix / Disney+ / Apple tv+	●/●/●/●/●

Network

LAN standard 100Base-T Fast Ethernet	100 Mbit/sec
WLAN (Wi-Fi) standard	IEEE 802.11a/b/g/n, 802.11ax
WLAN (Wi-Fi) power (max. mW)	<100mW @2400-2483,5 MHz
	<50mW @5150-5350 MHz
	<50mW @5490-5710 MHz
	<25mW @5725-5850 MHz
	<25mW @5900-6425 MHz
WLAN (Wi-Fi) encryption	WEP 64, 128 Bit (ASCII, HEX)
WLAN (Wi-Fi) encryption WPA	WPA PSK, WPA2 AES
Bluetooth standard	Bluetooth 5.0
Bluetooth power (max. mW)	<10mW
Bluetooth frequency range	2400-2483,5 MHz
Bluetooth protocols	A2DP SRC, A2DP SNK, HID
Home networking standard	UPnP AV

Optional accessories

43

32

Selection of recommended setup solutions and audio systems	floor2ceiling stand	floor2ceiling stand
	floor stand flex (2026)	floor stand flex (2026)
	floor stand universal black	floor stand universal black
	floor stand chrome	floor stand chrome
	wall mount slim 432	wall mount slim 221
	wall mount universal	wall mount universal
	klang bar3 mr	klang sub1
	klang sub1	We. BOOST
	We. BOOST	

● = available, ○ = optional, — = not available

1) according to panel spec typ. values @ HDR 10%

2) en - de - fr - it - es - pt - nl - el - ru - cs - sk - sl - lt - lv - et - uk - pl - ro - hu - bg - sr - hr - sq - mk - sv - da - fi - no - tr - is - bs - be - kk

Technical changes and delivery options are subject to change without notice. The product portfolio may be different and might vary depending on the country. Service matters are all handled individually.

Environment

Power consumption

Your TV set is equipped with an eco-standby power supply. In the standby mode, the power consumption drops to low power (see chapter **Technical data**). If you want to save even more energy, then disconnect the device from the mains. Please also note that the EPG data (Electronic Programme Guide) is lost and possibly programmed timer recordings **cannot** be carried out by the TV set.

The TV set will be completely separated from mains only when you unplug the mains cable.

The power consumed by the TV set during operation depends on the setting in the system settings. To achieve the values specified in the technical data, it is necessary to deactivate the "Wake-on-LAN" function. If you activate this function, the annual energy consumption will not increase by more than 20%.

If you activate the automatic dimming, your TV picture will adapt to the ambient brightness. This reduces the power consumption of the TV set.

Automatic shutdown

If the TV is not operated for 4 hours (adjustment of volume, programme change, etc.) the TV will automatically switch to stand-by mode to save energy. A prompt to terminate this shutdown process appears one minute before the 4 hours expire.

Disposal

You have chosen a very high-value and durable product.

Packaging and cardboard

The disposal of the packaging will be gladly handled for you by your specialist dealer. If you dispose of the packaging yourself, dispose of the packaging in sorted waste disposal and according to the local disposal regulations. Place cardboard and paper in the waste paper, foils and polystyrene in the recyclable waste collection.



The set



Your Loewe product is made with quality materials and components that are recyclable and reusable.

This symbol means that electrical and electronic equipment incl. cables must be disposed of

separately from household waste at the end of their service life.

You can return your old set for free at designated recycling centres, or at your dealer, if you buy a similar new device.

Additional details about returns (even for non-EU countries) are also available from your local government. They make an important contribution to the protection of our environment.

The Batteries



The original equipment batteries do not contain harmful substances such as cadmium, lead or mercury.

Used batteries should not be disposed of in household waste. Dispose of used batteries free of charge in the collection containers set up at the dealer or at the public collection points.

Parental Lock

Using Parental Control

To access this feature press the Home button on your remote control and select:

Settings -> System -> Parental Control

Turn on Parental Control to prevent children from being able to view certain content.

If you have not set the PIN code before, a create and confirm PIN window will be displayed. Using your remote, create the PIN code.

If you have set the PIN code before, the enter PIN window will be displayed.

Light Sensor

Press the Home button on your remote control and select:

Settings -> Picture -> Picture Mode Settings -> Advanced Settings -> Brightness -> Light Sensor settings

Enable the TV to automatically adjust the picture settings according to the amount of ambient light in your room when **Automatic Light Sensor is On**.

Light Sensor Shift is adjustable only when **Automatic Light Sensor** is turned on. If the picture is too bright, decrease the value. If the picture is too dark, increase the value.

User data deletion

Reset to factory default

Press the Home button on your remote control and select **Settings -> Support -> Reset to Factory Default -> Restore**

Reset will clear your personal settings, information and data. Enter the PIN code on-screen to enable the Factory Reset.

Enjoy save use of the TV

Press the Home Button on your remote control and select:

Settings -> Support -> Disclaimer and Privacy -> Remove User Data

To remove any usage data from the local TV and Cloud storage, select Remove User Data.

Technical information

Notes on the LCD screen

The TV set with LCD screen you have purchased satisfies the most rigorous quality requirements and has been inspected with respect to pixel errors.

Despite of thorough care when manufacturing the display, it cannot be 100% guaranteed that no subpixel defects will occur due to technical reasons.

Please understand that these types of effects, as long as they are within the limits specified in the standard (ISO 9241-307, fault class II), cannot be considered as a device defect in terms of the guarantee.

Avoid displaying static images over a longer period. Image persistence errors may arise.

Information about connected USB hard drives

Disconnecting the TV set from mains during operation or an inadvertent disruption to the power supply (e.g., power failure) can cause damage to the hard disk file system and hence loss of the recorded broadcasts.

Never disconnect the USB storage device from the TV during a recording process. We recommend that you switch the TV to standby mode before disconnecting it from the mains.

Software-Update

Current software versions can be downloaded from the Loewe Internet site (see below) and installed on your TV set using a USB stick.

If your TV set is connected to the Internet, the TV set can be updated directly via the Internet.

For more information on the software update, please refer to the user handbook which can be downloaded from the Loewe Internet site.

Compatibility

It cannot be guaranteed that Loewe models will work initially and permanently with all connectable peripherals.

Apps

Scan the QR code below with your phone and download the recommended app.



"my Loewe" is an entry point to the Loewe world and gives you access to all user manuals for your Loewe products.

Conformity / Manufacturer's declaration



Hereby, Loewe Technology GmbH declares that this product meets the essential requirements and other relevant provisions of

Directive 2014/53/EU and all applicable EU directives.

In the frequency range 5150 to 5350 MHz, this TV set is restricted to indoor use in the following countries: Belgium, Bulgaria, Denmark, Germany, Estonia, Finland, France, Greece, Ireland, Italy, Croatia, Latvia, Lithuania, Luxembourg, Malta, Netherlands, Austria, Poland, Portugal, Romania, Sweden, Slovakia, Slovenia, Spain, Czech Republic, Hungary, United Kingdom, Cyprus.

You can find the complete declaration of conformity in the product selection at:

www.loewe.tv/compliance

Imprint

Loewe Technology GmbH
Industriestraße 11
D-96317 Kronach
www.loewe.tv

© Loewe Technology GmbH, Kronach

The information in this document is subject to change without notice and does not constitute any obligation on the part of Loewe Technology GmbH.

All rights including translation, technical modifications and errors reserved.

Inleiding

Hartelijk dank dat u voor Loewe hebt gekozen en u vertrouwen in onze producten hebt.

Met Loewe hebt u niet alleen voor een moderne en technisch innovatieve televisietoestel gekozen, maar ook voor tijdloos design, pixelscherpe beeldkwaliteit, briljant geluid bij film en muziek en voor intuïtieve bediening met de afstandsbediening van Loewe, uw mobiel of tablet.

Kortom: Loewe staat voor perfecte home entertainment.

We wensen u veel plezier met eersteklas home-entertainment van Loewe en zijn blij u als klant te mogen begroeten.

Als u meer wilt weten over een veilig, langdurig en storingsvrij gebruik van het apparaat, adviseren wij u om vóór de ingebruikname van de tv het hoofdstuk **Veiligheidsaanwijzingen/waarschuwingen** op de volgende pagina te lezen.

Inhoudsopgave

Inleiding	29
Leveringsomvang	29
Documentatie	29
Positie van het typeplaatje	29
Veiligheidsaanwijzingen/waarschuwingen	30
Functie van de afstandsbedieningsknoppen	32
Positie en functie van de aansluitingen	33
De afstandsbediening voorbereiden	34
Batterijen plaatsen of vervangen	34
De tv aansluiten	34
Antennes aansluiten	34
Een extern apparaat aansluiten via een HDMI-kabel	34
Een audiosysteem aansluiten via HDMI eARC	34
Een audiosysteem aansluiten via een optische audiokabel	35
Een audiosysteem aansluiten via een analoge audiokabel	35
Aansluiten op de netvoeding	35
Aan de slag - eerste stappen	35
Het menu "Home"	36
Elektronische programmagids – EPG	36
De afstandsbediening programmeren voor een Set Top Box (STB)	37
Technische gegevens	39
Milieu	40
Verwijdering	40
Technische informatie	41
Conformiteitsverklaring/verklaring van de fabrikant	41
Impressum	41

Leveringsomvang

- Loewe vega
- Installatie-instructies
- Draaivoet
- Voetplaat tafelstandaard
- Welkomstdoos:
 - Afstandsbediening met twee alkalinebatterijen type AAA
 - Netsnoer
 - Gebruiksaanwijzing (dit document)
 - Installatie-instructies voor de tafelstandaard
 - Schroeven voor installatie van de set-upoplossing
 - Gereedschapset voor installatie van de set-upoplossing

Documentatie

Scan de volgende QR-code om alle onderdelen van de gebruikershandleiding te downloaden van de Loewe-website of bekijk de FAQ.



<https://www.loewe.tv/support>

Dit apparaat voldoet aan de vereisten van de AVG. Scan de QR-code voor meer gedetailleerde informatie om naar de Loewe-website te gaan.



<https://www.loewe.tv/dataact>



Positie van het typeplaatje

Het label met het modelnummer en de bedrijfsspanning is te vinden aan de achterkant van de tv.

Veiligheidsaanwijzingen/ waarschuwingen

Voor uw veiligheid en om onnodige schade aan uw toestel te voorkomen, dient u de onderstaande veiligheidsinstructies te lezen en op te volgen.

Symbol

-  Dit symbool duidt op risico's veroorzaakt door hoge spanningen.
-  Dit symbool waarschuwt de gebruiker voor andere, specifiekere risico's.
-  Dit symbool geeft de gevaren aan die het ontstaan van brand veroorzaakt.
-  Dit symbool wijst op gevaren veroorzaakt door scherpe randen.

Verwijder het achterpaneel van de set niet

Waarschuwing: Bij het openen of verwijderen van het achterpaneel bestaat het gevaar op een elektrische schok en het risico op ernstig letsel door hoge spanningen.

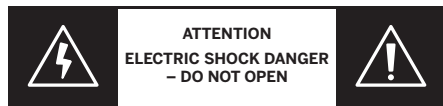

Open nooit zelf het achterpaneel. Laat reparaties en onderhoudswerkzaamheden aan uw tv over aan gekwalificeerde, erkende televisiemonteurs. Neem contact op met uw dealer of onze klantenservice.

Beoogd gebruik en omgevingsomstandigheden

 Deze tv is uitsluitend bedoeld voor de ontvangst en weergave van beeld- en geluidssignalen.

 De tv is ontworpen voor droge ruimten (woonkamers en kantoorruimtes). Het toestel mag niet worden gebruikt in ruimtes met een hoge vochtigheidsgraad (bijv. badkamer, sauna) of buitenshuis.

De hoge vochtigheid en stofconcentraties veroorzaken kruipstromen in het toestel. Dit kan leiden tot gevaar voor letsel en beschadiging van de tv door elektrische spanningen of brand.

Als u het toestel uit de kou in een warme omgeving hebt gebracht, dient u het vanwege de eventuele opbouw van condensvochtigheid ca. een uur uit te laten staan.

Plaats geen met vloeistof gevulde voorwerpen boven de tv. Bescherm de tv tegen druppelend en spattend water.

Houd kaarsen en andere open vlammen te allen tijde uit de buurt van de tv om te voorkomen dat het vuur zich verspreidt.

De materialen die we in dit apparaat



hebben gebruikt, voldoen aan alle wettelijke eisen. De migratie van stoffen kan echter niet uitgesloten worden. Wij raden u daarom aan permanent contact tussen voedsel en de tv te vermijden.

Vervoer

 Het op onjuiste wijze hanteren tijdens het vervoer kan leiden tot schade aan het beeldscherm en eventueel verwondingen veroorzaken.

 Het beeldscherm is van glas of kunststof gemaakt en kan bij onjuiste hantering breken.

Er zijn minimaal twee personen nodig om de tv te vervoeren. Vervoer de tv uitsluitend in verticale positie.

Er mag tijdens het transport geen druk op het glas of kunststof worden uitgeoefend.

In gebruiksaanwijzing 1 staat hoe u de tv op de juiste manier uitpakt.

Om beschadiging van de mechanische structuur van de tv en de vloerstandaard te voorkomen, dient u de tv van de standaard te verwijderen en de twee onderdelen afzonderlijk te verplaatsen. Als de tv op zijn nieuwe plaats is opgesteld, dan zijn er minstens 2 personen nodig om deze opnieuw in elkaar te zetten.

Netsnoer/voeding

 Trek de stekker onmiddellijk uit het stopcontact als u iets ongewoons opmerkt, of als het apparaat herhaalde storingen vertoont.

 Onjuiste spanningen kunnen de tv beschadigen.

Dit toestel mag uitsluitend aangesloten worden op een netvoeding met de spanning en frequentie die op het typeplaatje zijn aangegeven, met behulp van het bijgevoegde netsnoer.

De netstekker van de tv moet gemakkelijk bereikbaar zijn, zodat u het apparaat te allen tijde van het stroomnet kunt loskoppelen.

Trek bij het uittrekken van de netstekker niet aan de kabel, maar aan de stekkerbehuizing. De kabels in de netstekker kunnen beschadigd raken en kortsluiting veroorzaken als u de stekker weer in het stopcontact steekt.

Een netsnoer met beschadigde isolatie kan elektrische schokken veroorzaken en vormt een brandrisico. Gebruik nooit een beschadigd netsnoer.

Als u een draagbare stekkerdoos gebruikt om de tv aan te sluiten, dan mag u niet meerdere stekkerdozen op elkaar aansluiten.

Luchtcirculatie en hoge temperaturen

 Zoals elk elektronisch apparaat heeft uw tv lucht nodig voor koeling. Als de luchtcirculatie gehinderd wordt, dan kan dit brand veroorzaken.

De ventilatiesleuven in het achterpaneel van het toestel moeten daarom altijd onbedekt blijven. Dek het toestel niet af.

Wandmontage: Laat aan de zijkant, boven- en onderkant ten minste 10 cm vrije ruimte rondom het toestel.

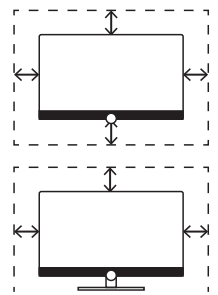

Tafelvoet/standaard: Laat aan de zij- en bovenkant ten minste 10 cm vrije ruimte rondom het toestel.

Vreemde voorwerpen

 Vreemde voorwerpen aan de binnenkant van het toestel kunnen kortsluiting en brand veroorzaken.

Er bestaat gevaar op letsel en beschadiging.

Voorkom dat metalen delen, naalden, nietjes, vloeistoffen, was en dergelijke door de ventilatiesleuven van het achterpaneel in het toestel terechtkomen.

Mocht er toch een keer iets in het toestel terechtkomen, trek dan onmiddellijk de stekker van het toestel uit het stopcontact en informeer ter controle de klantenservice.

Installatie

 Een tv kan vallen en ernstig lichamelijk letsel of de dood veroorzaken. Veel verwondingen, vooral bij kinderen, zijn te vermijden door eenvoudige voorzorgsmaatregelen. Bijvoorbeeld:

- Gebruik ALTIJD de kastjes, standaards of montage methodes die de fabrikant van de tv heeft aanbevolen.

- Gebruik ALTIJD alleen meubilair dat de tv veilig kan dragen.

- Zorg er ALTIJD voor dat de tv niet over de rand van het meubel hangt.

- Informeer kinderen ALTIJD over de gevaren van het klimmen op meubilair om bij de tv of de bediening ervan te komen.

- Leg snoeren en kabels die op uw televisie zijn aangesloten ALTIJD zodanig dat niemand erover kan struikelen en dat deze niet losgetrokken of vastgegrepen kunnen worden.

- Plaats een tv NOOIT op een onstabiele plaats.

- Plaats de tv NOOIT op hoge meubelen (bijvoorbeeld kasten of boekenkasten)

zonder zowel het meubel als de tv met een geschikte steun te verankeren.

- Plaats de tv **NOOIT** op doeken of andere materialen die zich tussen de tv en ondersteunende meubelen bevinden.

- Plaats **NOOIT** voorwerpen die kinderen in de verleiding kunnen brengen om te klimmen, zoals speelgoed en afstandsbedieningen, op de bovenkant van de tv of het meubel waarop de tv staat.

Als u de tv verplaatst, dan moet u dezelfde overwegingen als hierboven toepassen.

Tv's van Loewe zijn gespecificeerd voor accessoires van Loewe. Wij bevelen nadrukkelijk het gebruik van de originele Loewe-opstelpositie aan.

Neem de instructies voor de montage voor de verschillende opstelposities in acht! Bij elk product van Loewe wordt de bijbehorende documentatie meegeleverd.

Neem de normale gebruiksstand van de tv moet in acht. De tv mag alleen horizontaal rechtopstaand gebruikt worden (A). Bij wandmontage mag de kantelhoek maximaal 10 graden bedragen (B). Het tv-toestel mag in geen geval staand (C), liggend (D) of aan het plafond hangend (E) gebruikt worden.

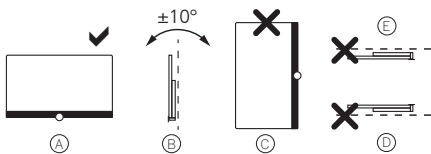

Plaats het toestel zodanig dat het niet is blootgesteld aan directe zonnestralen of aan extra verwarming door radiatoren!

Let er bij gebruik van accessoires van externe fabrikanten op dat de tv eenvoudig in de betreffende opstelpositie kan aangepast worden.

Let er tijdens het aanpassen van de tv in ieder geval op dat de druk, die u op het frame van het toestel uitoefent, niet te groot is. Juist bij tv's met een groot scherm bestaat het gevaar dat het scherm dan beschadigd raakt.

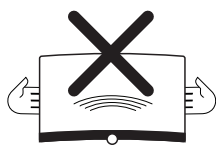

Voor de montage van een tv aan een houder volgens de VESA-norm is het gebruik van Loewe Vesa-adapterbouten **verplicht**. Als u dit niet in acht neemt, dan kan dit beschadiging van de tv veroorzaken.

De Vesa-adapterbouten moeten met een draaimoment van ca. 4 Nm aan het tv-toestel worden bevestigd. Deze zijn verkrijgbaar bij uw Loewe-dealer (verdere informatie vindt u in de online gebruiksaanwijzing).

Let u erop dat u na het uitpakken en het neerzetten van de tv het verpakkingsmateriaal buiten het bereik van kinderen houdt.

U dient de aanwijzingen voor de afvoer van verpakking en doos na te leven (zie hoofdstuk **Milieu/Afvoer/Licenties**).

Toezicht



Laat kinderen niet zonder toezicht de tv bedienen en laat hen niet in de directe omgeving van het toestel spelen!

Het toestel zou kunnen worden omgestoten, verschoven of van de standplaats naar beneden worden getrokken en personen verwonden.

Laat een ingeschakelde tv niet zonder toezicht aan staan!

Volume



Harde muziek kan gehoorbeschadiging veroorzaken. Vermijd extreem volume, vooral gedurende langere periodes en wanneer u een koptelefoon gebruikt!

Onweer



Elektrische pieken als gevolg van blikseminslag kunnen de tv zowel via het antennesysteem als via de netvoeding beschadigen.

Haal bij onweer het netsnoer en alle aangesloten antennekabels uit de tv!

Als u een netwerkkabel hebt aangesloten op de LAN-aansluiting, dan moet u deze loskoppelen!

Ook bij langere afwezigheid haalt u het netsnoer en alle aangesloten antennekabels uit de tv.

Reiniging en verzorging/chemicaliën



Koppel de TV los van het lichtnet voordat u de TV schoonmaakt!



Beschadiging door chemicaliën kunnen gevaar kunnen spannings- en brandgevaar veroorzaken.

Stel het toestel of de accessoires daarom principieel nooit aan agressieve (bijv. bijtende) chemicaliën zoals alkaliën of zuren bloot!

Reinig de tv, het scherm en de afstandsbediening uitsluitend met een vochtige, zachte, schone en kleurneutrale doek, zonder agressief of schurend reinigingsmiddel!

De luidsprekeropeningen van uw tv zijn bedekt met textiel. Stofzuig de luidsprekeropeningen regelmatig met een zachte stofzuigerborstel!

Bij vervuiling of vlekken:

Bevochtig een zachte, kleurneutrale doek met een afwasmiddel of een gebruikelijke vlekkenvloeistof en wrijf de vlek langzaam weg! U kunt de vlek ook direct met in de winkel verkrijgbare droge vlekenspray behandelen (poeder opzuigen).

Bevochtig de gespannen stof niet direct met een neutraal afwasmiddel of vlekverwijderaar (risico op kringvorming)! Gebruik geen oplosmiddel om de stof te reinigen!

Neem bij gebruik van vlekverwijderaars de gebruiksaanwijzing van de fabrikant in acht!

Bij de reiniging van luidsprekerpanelen met nicotineaantasting bestaat een groter risico op kringvorming.

Functie van de afstandsbedieningsknoppen

Per geselecteerde bedieningsmodus (tv/video/audio/foto/apps) en functie (bijv., EPG, Teletekst, HbbTV, enz.) kan de toewijzing van knoppen afwijken van de hier beschreven toewijzing.

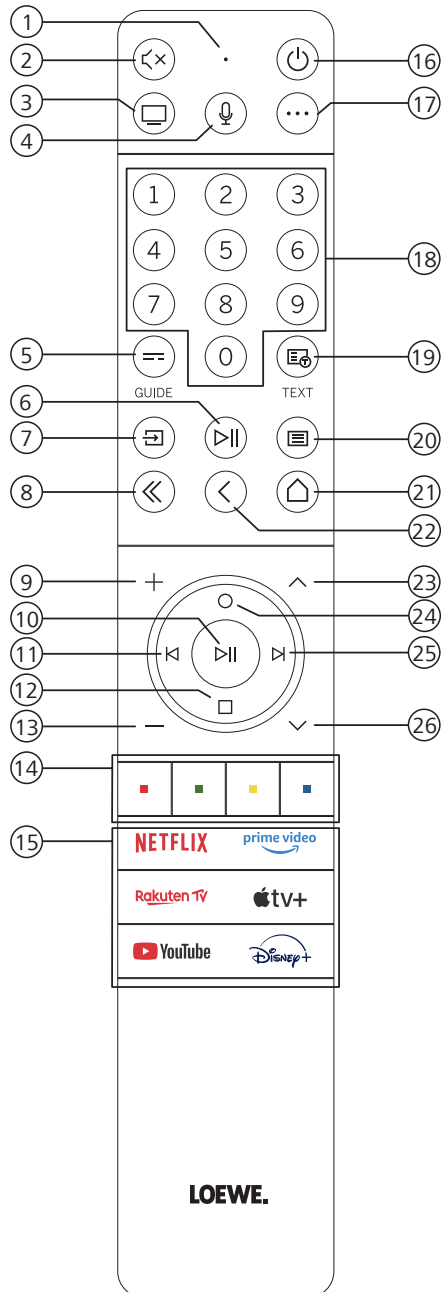

- ① Microfoon
- ② Geluid uit/aan
- ③ Tv-modus oproepen
- ④ Ingedrukt om spraakopdrachten te geven.
- ⑤ Kort indrukken: EPG (elektronische programmagids) aan/uit.
Langer indrukken: lijst met opnames weergeven.
- ⑥ Kort indrukken: media afspelen/pauzeren of de Timeshift-modus starten/pauzeren/hervatten.
Langer indrukken: verlichte bedieningstoetsen tonen
- ⑦ Menu "Bronnen" oproepen
- ⑧ Weergegeven menu/applicatie afsluiten
- ⑨ Volume verhogen
- ⑩ Indien niet verlicht: zenderlijst oproepen
Indien verlicht: media afspelen/pauzeren of de Timeshift-modus starten/pauzeren/hervatten
In het menu: OK-knop (selectie bevestigen).
- ⑪ Indien niet verlicht: Ga naar links in het menu of open het informatiepaneel van het momenteel bekeken programma. Als u opneemt, opent u het bedieningspaneel van de opname.
Indien verlicht: stap terug
- ⑫ Indien niet verlicht: Ga omlaag in het menu.
Indien verlicht: Timeshift-modus stoppen/beëindigen (terug naar live-tv)
- ⑬ Volume verlagen
- ⑭ Kleurtoetsen – De bijbehorende functie uitvoeren
- ⑮ Media en "video on demand" openen
- ⑯ Schakelt de tv in of schakelt deze naar de stand-bymodus
Kort indrukken terwijl de tv is ingeschakeld: de tv en alle op de HDMI-poorten aangesloten CEC-apparaten worden in stand-by (systeemstand-by) gezet
- ⑰ Apparaatknop. Deze knop laat u andere apparaten bedienen met de Loewe-afstandsbediening.
- ⑱ Direct zenders kiezen met cijfertoetsen
- ⑲ Teletekst/mediatekst aan/uit
- ⑳ Kort indrukken: Systeeminstellingen oproepen.
Langer indrukken: Koppelt de afstandsbediening via Bluetooth aan de TV.
- ㉑ Het menu "Home" oproepen
- ㉒ Stap/niveau terug in het menu Tijdens het tv-kijken schakelt u hiermee terug naar het eerder bekeken zender.
- ㉓ Volgende zender
- ㉔ Indien niet verlicht: omhoog of naar links in het menu
Indien verlicht: menu "Opnames" openen
- ㉕ Indien niet verlicht: Ga naar rechts in het menu of open het informatiepaneel van het momenteel bekeken programma. Indien opname, open opnamebedieningspaneel.
Indien verlicht: stap vooruit
- ㉖ Vorige zender

Let op: De toetstoewijzing kan verschillen afhankelijk van de software- of apparaatversie.

Positie en functie van de aansluitingen

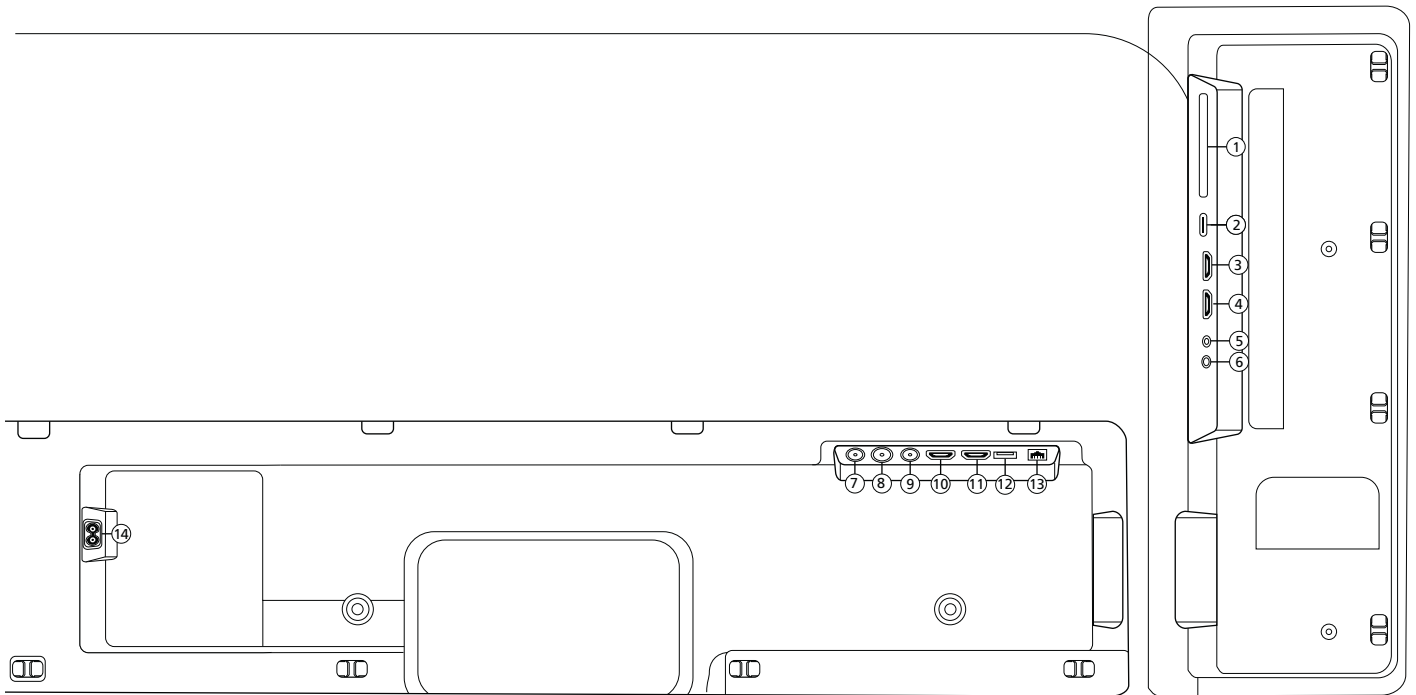

- ① **COMMON INTERFACE** – CI-sleuf
(standaard V1.4)
- ② **USB C** – USB-aansluiting
USB type C – (max. 1000 mA)
- ③ **HDMI 1** – HDMI-ingang 1
HDMI (4K@60Hz) – Digital Video IN/Audio IN
- ④ **HDMI 2** – HDMI-ingang 2
HDMI (4K@60Hz) – Digital Video IN/Audio IN
- ⑤ **AUDIO IN** – Audio-ingang
Aansluiting 3,5 mm (analoog) L/R
- ⑥ **AUDIO OUT/TOSLINK** – Audio-uitgang
(analoog/digitaal)¹
Stekkerbus 3,5 mm (analoog) L/R
Mini TOSLINK (digitaal)
- ⑦ **ANT SAT SUB** – Satellietantenne
DVB-S/S2 HD
F-bus – 75 Ohm/13/18 V/400 mA
- ⑧ **ANT SAT MAIN** – Satellietantenne
DVB-S/S2 HD
F-bus – 75 Ohm/13/18 V/400 mA
- ⑨ **ANT TV** – Antenne/kabel
analoog/DVB-T/T2/C HD
IEC-bus – 75 Ohm / 5 V / 80 mA
- ⑩ **HDMI 4** – HDMI-ingang 4
HDMI (4K@120Hz)² –
Digital Video IN/Audio IN
- ⑪ **HDMI 3** – HDMI-ingang 3
(met verbeterd Audio Return Channel)
HDMI (4K@120Hz)² –
Digital Video IN/Audio IN/OUT
- ⑫ **USB 2.0** – USB-aansluiting
USB type A – USB 2.0 (max. 1000 mA)
- ⑬ **LAN** – Netwerkaansluiting
RJ-45 – Ethernet / Fast Ethernet
- ⑭ **AC IN** – Netaansluiting
Stopcontact – 220-240 V – 50/60 Hz

1) Het analoge of digitale uitgangssignaal op de AUDIO OU- aansluiting kan niet gelijktijdig worden gebruikt.
2) Loewe vega 32 ondersteunt een maximaal ingangssignaal van 60 Hz op HDMI 3 en HDMI 4.

De afstandsbediening voorbereiden

Het verwijderen van de batterijzekering

De afstandsbediening is voorzien van batterijen. Om de afstandsbediening klaar voor gebruik te maken, verwijdert u het plastic lipje zoals hieronder aangegeven.

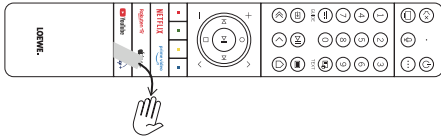

Batterijen plaatsen of vervangen

Druk op de plaats van de pijl en schuif tegelijkertijd het batterijvakdeksel naar beneden.

Gebruik uitsluitend lekvrije microcellen van het type LR 03 (AAA) alkalimangaan. Gebruik geen verschillende types batterijen en gebruik geen oude en nieuwe batterijen door elkaar.

Zorg ervoor dat de batterijen niet in de handen van kinderen terecht komen. De gebruikte batterijen mogen niet worden blootgesteld aan te grote hitte, zoals rechtstreeks zonlicht, vuur en dergelijke!

Let op: De positie van de batterijen staat in het batterijvakje aangegeven (tegenovergesteld van elkaar). Let bij het plaatsen van de batterijen op de correcte positie van de polen (+ en -). Let hierbij niet op de batterijcontacten (veertjes), maar door de illustratie in het batterijvak.

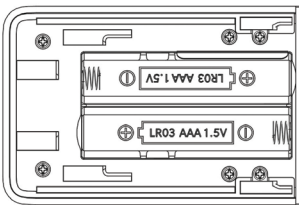

Gooi gebruikte batterijen op een milieuvriendelijke manier weg (zie hoofdstuk Milieu/juridische informatie).

Schuif het batterijvakdeksel na het plaatsen van de batterijen weer op zijn plaats.

De tv aansluiten

Voordat u een extern apparaat aansluit, moet u ervoor zorgen dat zowel de tv als het externe apparaat van de stroom zijn losgekoppeld.

De TV-aansluitingen zitten verborgen onder de achterklep. Verwijder de achterklep en sluit de kabels aan zoals aangegeven in de onderstaande illustraties.

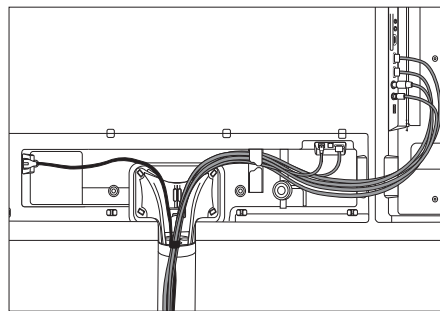
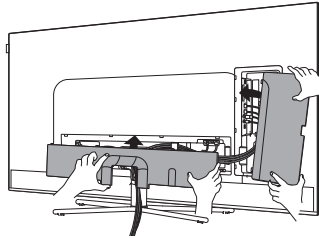

Als u de externe apparaten hebt aangesloten op de tv, dan plaatst u de achterklep terug.

Antennes aansluiten

Terrestrisch/analoge kabel DVB-T/T2/C HD-antenne:

Steek de aansluitkabel van de antenne, het kabeltelevisiesysteem of de kamerantenne in de ANT TV-aansluiting.

Als u een analoge kabel-/DVB-C-aansluiting en een DVB-T-antenna naast elkaar wenst te gebruiken, dient u een externe antenneomschakelaar te gebruiken (verkrijgbaar bij uw dealer).

Satellietantenne DVB-S/S2 HD:

Afhankelijk van het gebruikte satellietstelsel sluit u een verbindingkabel aan vanaf de multischakelaar of rechtstreeks vanaf de LNB op respectievelijk de ANT SAT MAIN- en ANT SAT SUB-aansluitingen van de tv.

Wanneer u de tv aansluit op een gemeenschappelijke antenne met één kabel, sluit u de ANT SAT MAIN- en ANT SAT SUB-aansluitingen rechtstreeks aan op de juiste SAT-antenne-aansluiting.

Wanneer u de tv aansluit op een DiSEqC-antenne, sluit u de ANT SAT MAIN-aansluiting rechtstreeks aan op de juiste SAT-antenne-aansluiting.

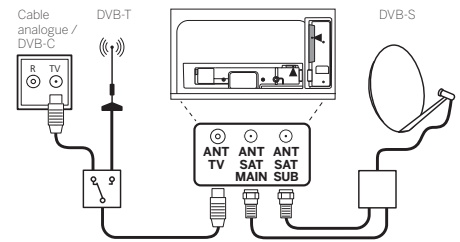

Een extern apparaat aansluiten via een HDMI-kabel

HDMI-aansluitingen (High Definition Multimedia Interface) maken de overdracht mogelijk van digitale beeld- en geluidssignalen van een hulpparaat (bijv. dvd-speler, Blu-ray-speler, camcorder, Set-Top-Box) via één aansluitkabel.

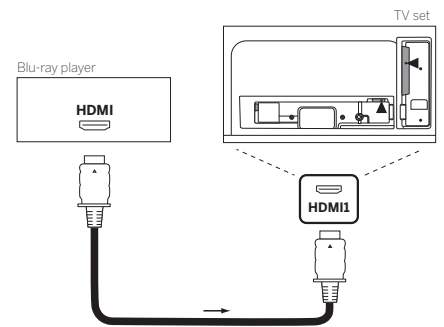

Sluit het apparaat via een HDMI-kabel met een type A-connector (niet meegeleverd) aan op één van de HDMI-aansluitingen van het TV-toestel. Om de mogelijkheden van uw tv optimaal te benutten, gebruikt u een kabel met het label "Premium High-Speed HDMI Cable" of beter.

Een audiosysteem aansluiten via HDMI eARC

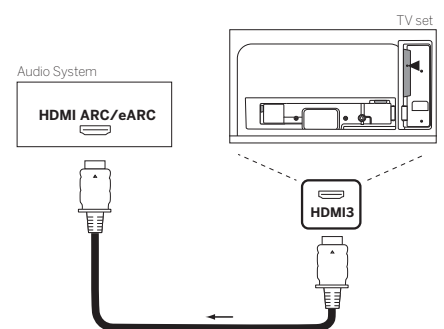

Gebruik een HDMI-kabel (niet meegeleverd) om de HDMI eARC-aansluiting van de tv te verbinden met de HDMI ARC/eARC-aansluiting van een audiosysteem of soundbar. We raden aan om een kabel te gebruiken met de aanduiding "Ultra High-Speed HDMI Cable" en een type A connector.

Ultra High Speed HDMI-kabels zijn ontworpen om de nieuwe eARC-functie te ondersteunen, naast de videomodi met de hoogste resolutie. De standaard HDMI-kabel met Ethernet en de hoge-snelheid HDMI-kabel met Ethernet zullen ook eARC ondersteunen.

Een audiosysteem aansluiten via een optische audiokabel

Voor dit type aansluiting moet u een digitale optische kabel gebruiken (niet meegeleverd) met een Mini TOSLINK-connector aan het ene uiteinde en een standaard TOSLINK-connector aan het andere uiteinde. Bij wijze van alternatief kunt u een standaard TOSLINK-kabel gebruiken met een Mini TOSLINK-adapter.

Alvorens u deze aansluiting maakt, moet u de plastic beschermkapjes van de kabelconnectors verwijderen.

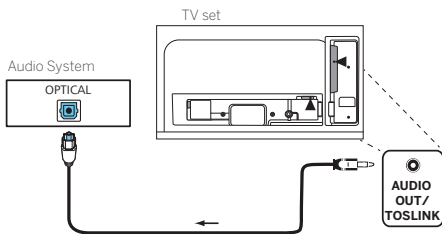

Sluit de audio-uitgang van de tv met het label AUDIO OUT TOSLINK aan op de digitale audio-ingang van een audiosysteem.

Een audiosysteem aansluiten via een analoge audiokabel

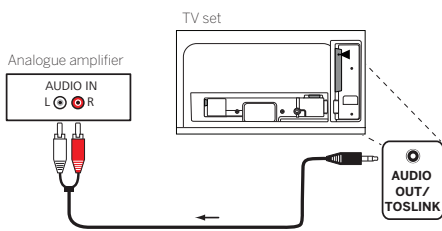

Gebruik een stereo cinch-connector/adapter-kabel om de audio-uitgang AUDIO OUT aan te sluiten op de analoge audio-ingang van het audiosysteem.

De tv-luidsprekers gebruiken in een thuisbioscoop

U kunt de tv-luidsprekers integreren als het middenkanaal in uw thuisbioscoopstelsel.

Om ze te gebruiken met een AV-receiver, neemt u contact op met Loewe Service voor de juiste adapter (cinch naar 3,5 mm).

Gebruik deze adapter samen met een cinch-audiokabel om de PRE OUT CENTER-uitgang op uw AV-receiver aan te sluiten op de AUDIO IN-ingang op de tv.

Waarschuwing: Sluit de passieve luidspreker-uitgangen van de AV-receiver nooit rechtstreeks aan op de tv, omdat dit permanente schade kan veroorzaken.

Aansluiten op de netvoeding

Steek de stekker van de tv in een 220-240 V-stopcontact.

Steek het netsnoer in de voedingsaansluiting (AC IN) van de tv en leid de kabel uit de tv zoals aangegeven op de onderstaande afbeelding.

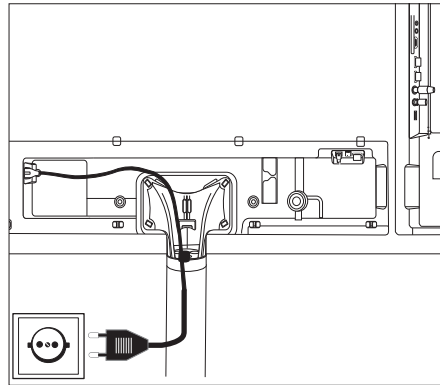

Steek de stekker van het netsnoer in een stopcontact.

Aan de slag - eerste stappen

Voordat u de tv voor de eerste keer opstart, moet u ervoor zorgen dat u de aansluiting van uw externe apparaten hebt voltooid en dat de tv is aangesloten op de netvoeding.

1. Druk op de toets van de afstandsbediening om de tv in te schakelen.
2. U wordt verwelkomd door de installatiewizard die u helpt om de tv in een paar eenvoudige stappen in te stellen.

Navigeren in de installatiewizard:

- Gebruik de pijltjestoetsen om het gewenste item te selecteren.
- Druk op OK om het geselecteerde item te bevestigen.
- Druk op de toets om één stap terug te gaan.

STAP 1 – De taal selecteren

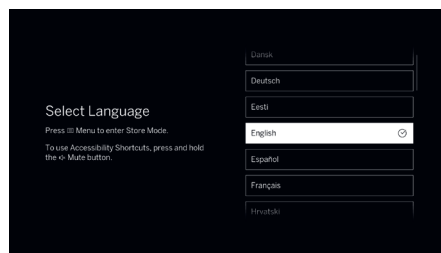

STAP 2 – Het land selecteren

Selecteer het land waarin de tv gebruikt zal worden. Op basis van deze selectie installeert de tv optimale functies die zijn afgestemd op het geselecteerde land.

Afhankelijk van het gekozen land, krijgt u in de volgende stap mogelijk de vraag om uw postcode in te voeren voor de juiste regionale instellingen.

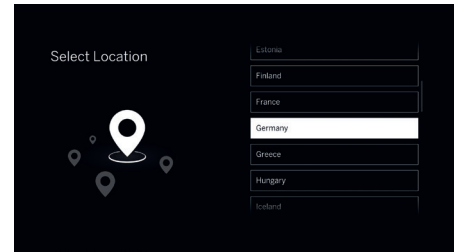

STAP 3 – Zenders scannen

Als u een antenne op één of beide tuners hebt aangesloten, dan kunt u nu de kanalen afstemmen. Selecteer de optie [Automatische zenderscan] en kies uit de opties waar u zenders wilt afstemmen: [Satelliet], [Antenne], [Kabel]. Afhankelijk van het geselecteerde type afstemming dient u verdere afstemmingsopties te doorlopen. De kanalen worden op de achtergrond afgestemd, terwijl u doorgaat met de volgende stappen van de installatiewizard.

Als u de zenderscan wilt overslaan, selecteert u de optie [Sla over]. U kunt later zenders scannen vanuit het menu [Instellingen].

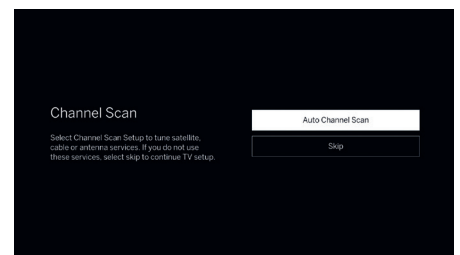

STAP 4 – Verbinding maken met internet

Als u de tv met een ethernetkabel met uw thuisnetwerk hebt verbonden en uw netwerkconfiguratie DHCP toestaat, dan wordt het toestel automatisch met het internet verbonden.

U kunt ook een wifi-verbinding gebruiken. Eerst moet u het netwerk selecteren uit de lijst van beschikbare netwerken. U krijgt dan de vraag om het wachtwoord van het wifi-netwerk in te voeren. Dit doet u via het toetsenbord op het scherm.

Als u deze stap wilt overslaan, dan scrolt u omhoog door de lijst met netwerken en selecteert u de optie [Sla over].

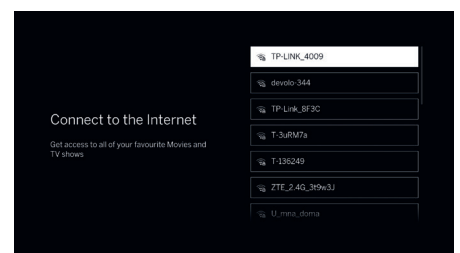

STAP 5 - Algemene voorwaarden

Lees aandachtig alle informatie over de voorwaarden door! Als u één, meerdere of alle se-

- Afhankelijk van het aantal zenders dat voor EPG is geselecteerd, kan het enige tijd duren voordat de programma-informatie wordt weergegeven.

EPG-bediening

In de eerste kolom vind je de volgende opties:

Zoeken: Gebruik het toetsenbord op het scherm om een specifiek live tv- of streamingkanaal te zoeken. Selecteer het gewenste kanaal en druk op OK om ernaar over te schakelen.

Voor u (optioneel, afhankelijk van het land): Een lijst met aanbevolen streamingkanalen.

Gids: Hiermee keert u terug naar het scherm met de tv-gids.

De tweede kolom bepaalt welke kanalen op het EPG-scherm verschijnen. Het bevat de volgende opties:

Alles: Toont alle beschikbare live uitgezonden en gestreamde kanalen in de EPG.

FAV: Geeft uw lijst met favoriete kanalen weer. Houd de OK-knop ingedrukt terwijl FAV is geselecteerd om een van de 4 beschikbare favorietenlijsten te kiezen.

Live tv: Toont momenteel afgestemde live tv-kanalen (bijv. antenne, satelliet).

FAST-kanalen (optioneel, afhankelijk van het land): Dit gedeelte bevindt zich onder Live TV en biedt kanalen georganiseerd op inhoudstype (bijv. Films, Entertainment). Elke categorie toont streamingkanalen die gewijd zijn aan dat genre. Internetverbinding vereist.

De derde kolom toont de lijst met kanalen.

- Selecteer een kanaal en druk op OK om ernaar over te schakelen.
- Om een live tv-kanaal toe te voegen aan de huidige lijst met favorieten, selecteert u het kanaal en houdt u de knop OK ingedrukt. Herhaal deze handeling om het uit de favorieten te verwijderen.

Het laatste deel van het scherm toont programmaoverzichten.

Programma's die momenteel worden uitgezonden, worden gemarkeerd met lichtere achtergrondvelden. Een witte verticale lijn geeft de huidige tijd binnen de programmatijdlijn aan.

OK: Overschakelen naar het geselecteerde programma, als het momenteel wordt uitgezonden.

Houd OK ingedrukt: Gedetailleerde informatie over het geselecteerde programma weergeven.

(Menu) (Menu): Toegankelijkheidsinstellingen. De tv-gids toont alleen programma's die de geselecteerde toegankelijkheidsfuncties ondersteunen. Selecteer de gewenste opties en verlaat het menu door op de knop  (Terug) te drukken.

channel +/-: Pagina per pagina door de zenderlijst bladeren.

Pijlen omhoog/omlaag: Door de zenderlijst balderen.

Pijlen links/rechts: Door de programma's bladeren.

Rode toets: Opent het schemascherm.

Groene toets: Toont een menu waarin u kleuren kunt toewijzen aan specifieke uitzending (bijvoorbeeld Nieuws, Films, Sport). Gebruik de pijlen en de toets OK om het gewenste inhoudstype aan een bepaalde kleur toe te wijzen. Verlaat dit menu door op de  toets te drukken. Programma's die behoren tot de categorieën die u hebt geselecteerd, worden nu in kleur gemarkeerd in de programmagids.

Gele toets: Bekijk de programmalijs van de vorige dag.

Blaue toets: Bekijk de programmalijs van de volgende dag.

Een programma opnemen via de EPG

Met de EPG kunt u gemakkelijk timeropnamen van tv-programma's programmeren.

Houd de knop OK ingedrukt om gedetailleerde informatie over het geselecteerde programma te openen.

Selecteer de optie [Opnemen] en druk op de toets OK.

Controleer de timergegevens en werk deze zo nodig bij (bijv. map, begin, einde, opnametype).

In de EPG wordt achter de titel van het programma een opnamesymbool geplaatst.

Een programma opslaan via de EPG

U kunt een programma dat nog niet is begonnen in het geheugen opslaan. Bij opgeslagen programma's krijgt u bij het begin van het betreffende programma de vraag of de tv van kanaal moet veranderen.

Markeer het gewenste programma met de pijlen.

Houd de knop OK ingedrukt om gedetailleerde informatie over het geselecteerde programma te openen.

Selecteer de optie "Herinnering" en druk op de toets OK.

In de EPG wordt achter de titel van het programma een herinneringssymbool geplaatst.



De afstandsbediening programmeren voor een Set Top Box (STB)

U kunt de afstandsbediening programmeren om ze met bepaalde Set Top Boxes te gebruiken. Daarvoor hoeft u alleen de driecijferige code in te voeren.



In onze online gebruikershandleiding vindt u een lijst met alle beschikbare apparaten en de bijbehorende codes.

Ga als volgt te werk:

- Activeer eerst de apparaatmodus door de knop  (Apparaat) gedurende drie seconden ingedrukt te houden.

- Houd vervolgens de knoppen  (Apparaat) en  ingedrukt om de Set Top Box- of leermodus te activeren. De led knippert tweemaal om de uitvoering hiervan te bevestigen.

- In de STB-modus volgt u dan de volgende stappen:



- Om de afstandsbediening te programmeren houdt u de knop  (Apparaat) en de knop **OK** gedurende vijf seconden ingedrukt.
- De audio-led knippert tweemaal.
- Voer nu de code in.
- De audio-led knippert eenmaal ter bevestiging.
- Druk op de knop  (Aan/Uit) om te testen.
- Als de Set Top Box reageert, drukt u op de knop **OK** om het proces af te ronden, waarna de led tweemaal knippert om dit te bevestigen. Anders herhaalt u de procedure vanaf stap 3.

Als een onjuiste code werd ingevoerd, brandt de led gedurende twee seconden om de fout aan te geven. De actuele modus blijft actief.

Als u gedurende tien seconden na het invoeren van de code geen knop indrukt, wordt het proces automatisch beëindigd. Daarna licht de audio-led twee seconden lang op om aan te geven dat het proces beëindigd is.

Automatisch zoeken

U kunt het gewenste apparaat ook zoeken in de lijst. Ga daarvoor als volgt te werk:

- Houd de knop  (Apparaat) en de knop **OK** gedurende 5 seconden ingedrukt.
- De led knippert tweemaal ter bevestiging.
- Navigeer omhoog of omlaag met het bedieningselement om een apparaat uit de lijst te selecteren.
- Wanneer het geselecteerd is, licht de led gedurende één seconde op.
- Druk op de knop  (Aan/Uit) om te testen.
- Als de STB reageert, sluit u deze modus af door op de knop **OK** te drukken en knippert de led tweemaal om aan te geven dat het proces geslaagd is.

Ook in dit geval wordt het proces beëindigd na 10 seconden zonder input. De led licht gedurende twee seconden op om aan te geven het proces beëindigd is.

Inleren van de afstandsbediening

Alle knoppen behalve de apparaatknop kunnen worden ingeleerd om apparaten te bedienen die niet in de geïntegreerde database opgenomen zijn. De functies van de geselecteerde knop worden dan volledig of gedeeltelijk overschreven door de nieuwe codes.

Hiervoor plaatst u de afstandsbediening van Loewe tegenover de afstandsbediening die moet worden vervangen, zodat de signaalzenders zich op een onderlinge afstand van 1-5 cm in elkaars gezichtsveld bevinden.



Het leerproces wordt gestart in de STB-/leermodus.

- Activeer eerst de apparaatmodus door de knop (Apparaat) gedurende drie seconden ingedrukt te houden.
- Houd vervolgens de knoppen (Apparaat) en ingedrukt om de Set Top Box of leermodus te activeren. De led knippert tweemaal om de uitvoering hiervan te bevestigen.
- In de STB-modus volgt u dan de volgende stappen:
 1. Houd de knop (Apparaat) en de rode knop gedurende vijf seconden ingedrukt.
 2. De led licht tweemaal op ter bevestiging en blijft branden terwijl de leerfunctie geactiveerd is.
 3. Druk op de knop op de Loewe-afstandsbediening die een functie moet leren. De led knippert eenmaal.
 4. Druk nu op de gewenste knop op de oorspronkelijke afstandsbediening.
 5. De led knippert tweemaal ter bevestiging en blijft dan branden. Als er een fout optreedt bij het inleren, knippert de led tienmaal, maar blijft ze daarna ook branden.
 6. Indien nodig herhaalt u de procedure of leert u meer knoppen in volgens stap 3.
 7. Druk ten slotte op de knop (Apparaat) of druk gedurende meer dan tien seconden op geen enkele knop.

Technische gegevens

Loewe vega	43	32
Beeld		
Schermsresolutie (pixels)	Ultra HD (3840 x 2160)	Ultra HD (3840 x 2160)
Displaytechnologie	LCD + D-LED	LCD + D-LED
Schermdiagonaal (cm/inch) / reactietijd (ms)	108 / 43 / 8	81 / 32 / 6,5
Luminantie ¹ (ca. cd/m ²) / kijkhoek (h/v)	800 / 178°	500 / 178°
Ultra HD scaling / Image+ Active / AI PQ / Adaptive Contrast / 24p	●/●/●/●/●	—/●/—/●/●
HDR (HLG / HDR10 / HDR10+ / Dolby Vision™) / WCG	●/●/●/● (incl. IQ PD)/●	●/●/●/● (incl. IQ PD)/●
Audio		
Uitgangsvermogen (ca. watts sinus / muziek) / driver (active + passive)	2 x 15 / 2 x 30 / 4	2 x 15 / 2 x 30 / 4
Akoestische luidsprekers	speaker box + bass reflex	speaker box + bass reflex
Front firing / down firing / 2-channel crossover	●/—/—	●/—/—
Dolby: Audio / Digital / Digital Plus / Atmos / DTS: HD	●/●/●/●/●	●/●/●/●/●
Class-D amp / Auto Volume (AVC)	●/●	●/●
7-Band EQ / Dynamic Loudness	●/●	●/●
Energie		
EU-energie-efficiëntieklasse: SDR / HDR	F / G	G / G
EPREL-registratienummer: https://eprel.ec.europa.eu	2497280	2497430
Netspanningen AC / Netschakelaar	220-240 V, 50/60 Hz / —	220-240 V, 50/60 Hz / —
WoLAN / WoWLAN	●/●	●/●
Energieverbruik SDR / HDR (ca. kWh/1000 uur)	50 / 65	33 / 63
Stroomverbruik max. @ audio 1/8 volume (watt)	140	100
Stroomverbruik in stand-by / netwerkgebonden stand-by modus (watt)	0,3 / 0,5	0,4 / 0,5
Afmetingen		
Gewicht (ca. kg) excl. / incl. standaard opstellingsoplossing	11,4kg / 14,2kg	7,3kg / 10,3kg
B* x H x D (cm) zonder opstellingsoplossing	96,8 x 58,9 x 7,6	72,4 x 45,1 x 7,5
B* x H x D (cm) incl. tafelstandaard (* incl. kenmerkende vlag)	96,8 x 60,3 x 20,2	72,4 x 46,8 x 20,2
VESA-ondersteuning / Kensington Lock	200 x 200 / ●	100 x 100 / ●

Technische gegevens

SL8

Ontvangst		
DVB-T2/C/S2 HD / Unicable / Dual Channel	●/●/●	
MPEG / MPEG2 / MPEG4 (H.264) / HEVC (H.265)	●/●/●/●	
DiSEqC / Sat over IP / DVB-C over IP / DVB radio	●/—/—/●	
TV+ / Zattoo-app / HD+ app	● (VIDAA tv) / ●/●	
Bediening en apps		
Loewe chassis / os / startscherm / app store	SL8 / os9 / ●/●	
my Loewe-app / slimme apps (alle apps: Android + iOS)	● / VIDAA Smart TV app	
Spraakbediening: Alexa Skills / overige	● / Vidaa voice	
EPG / Aantal zenders in kanaallijst	● / 10.000	
Mediatext (HbbTV) / Teletext / Splitscreen	●/●/●	
Menutalen / Contextgerelateerde hulp	●/●	
Kinderslot / Automatisch uitschakelen / Timer	●/●/●	
Software-update (via USB / internet) / Hotelmodus	●/●/●	
Milieu		
Omgevingstemperatuur tijdens gebruik	5-40° C	
Relatieve vochtigheid (niet condensierend):	20-90%	
Hoogte tijdens gebruik (m)	3000	

Multimediafuncties		
Loewe dr+ : opslagcapaciteit (GB) / USB-opname / timeshift	—/●/●	
Multi Recording	● (via USB)	
Mediaspeler / DLNA-renderer / webapps / browser	●/●/●/●	
YouTube / Amazon prime video / Netflix / Disney+ / Apple tv+	●/●/●/●/●	
Netwerk		
LAN-standaard 100Base-T Fast Ethernet	100 Mbit/sec	
WLAN (wifi) standaard	IEEE 802.11a/b/g/n, 802.11ax	
WLAN-vermogen (wifi) max. in mW	<100mW @2400-2483,5 MHz	
	<50mW @5150-5350 MHz	
	<50mW @5490-5710 MHz	
	<25mW @5725-5850 MHz	
	<25mW @5900-6425 MHz	
WLAN-encryptie (wifi)	WEP 64, 128 Bit (ASCII, HEX)	
WLAN-encryptie (wifi) WPA	WPA PSK, WPA2 AES	
Bluetooth-standaard	Bluetooth 5.0	
Bluetooth vermogen (max. in mW)	<10mW	
Bluetooth-frequentiebereik	2400-2483,5 MHz	
Bluetooth-protocollen	A2DP SRC, A2DP SNK, HID	
Standaard voor thuisnetwerken	UPnP AV	

Optionele accessoires

	43	32
Selectie van aanbevolen opstellingsoplossingen en audiosystemen	floor2ceiling stand	floor2ceiling stand
	floor stand flex (2026)	floor stand flex (2026)
	floor stand universal black	floor stand universal black
	floor stand chrome	floor stand chrome
	wall mount slim 432	wall mount slim 221
	wall mount universal	wall mount universal
	klang bar3 mr	klang sub1
	klang sub1	We. BOOST
	We. BOOST	

● = beschikbaar, ○ = optioneel, — = niet beschikbaar

1) volgens typische waarden paneelspecificatie @ HDR 10%

2) en - de - fr - it - es - pt - nl - el - ru - cs - sk - sl - lt - lv - et - uk - pl - ro - hu - bg - sr - hr - sq - mk - sv - da - fi - no - tr - is - bs - be - kk

Wij kunnen zonder voorafgaande kennisgeving technische wijzigingen doorvoeren en leveringsopties wijzigen. Het productassortiment kan verschillen en kan per land variëren. Servicegerelateerde aangelegenheden worden allemaal individueel behandeld.

Milieu

Energieverbruik:

Uw tv is uitgerust met een energiebesparende stand-byvoedingseenheid. In de stand-by-modus daalt het verbruik tot een minimum (zie hoofdstuk **Technische gegevens**). Als u nog meer energie wilt besparen, koppel het apparaat dan los van het lichtnet. Houd er echter rekening mee dat daarbij in bepaalde gevallen de EPG-gegevens (Elektronische Programmagids) verloren gaan en eventueel geprogrammeerde timeropnamen via de tv **niet** worden uitgevoerd.

De tv kan alleen volledig van het elektriciteitsnet worden ontkoppeld door de netstekker eruit te trekken.

Het verbruik van de tv hangt af van de de instelling in de systeeminstellingen. Om de in de technische gegevens aangegeven waarden te bereiken, moet de functie "Wake-on-LAN" worden gedeactiveerd. Als u deze functie activeert, dan neemt het jaarlijkse energieverbruik met niet meer dan 20% toe.

Wanneer u de automatische dimfunctie activeert, past uw televisiebeeld zich aan aan het omgevingslicht. Dat zorgt er ook voor dat de tv minder stroom verbruikt.

Automatisch uitschakelen

Als de tv gedurende 4 uur niet bediend wordt (volume aanpassen, programma veranderen, enz.), dan schakelt de tv automatisch over naar de stand-by-modus om energie te besparen. Een minuut voor het verstrijken van de 4 uur verschijnt een prompt om dit afsluitproces te annuleren.

Verwijdering

U hebt gekozen voor een zeer hoogwaardig en duurzaam product.

Verpakking en doos

De Loewe-dealer helpt u graag met de verwijdering van de verpakking. Als u de verpakking zelf wegdoet, lever deze dan in bij een gescheiden afvalinzameling en in overeenstemming met de plaatselijke afvalverwerkingsvoorschriften. Doe karton en papier bij het oud papier en folies en polystyreen bij het recyclebaar afval.



De tv-set



Uw Loewe-product is gemaakt van hoogwaardige materialen en onderdelen die recyclebaar en herbruikbaar zijn.

Dit symbool betekent dat elektrische en elektronische apparatuur, met inbegrip van kabels,

aan het einde van hun levensduur gescheiden van het huisvuil afgevoerd moeten worden.

U kunt uw oude toestel gratis inleveren bij aangewezen recyclingcentra, of bij uw dealer, als u een vergelijkbaar nieuw toestel koopt.

Meer informatie over retournering (zelfs voor niet-EU-landen) is ook verkrijgbaar bij uw plaatselijke overheid. Zij leveren een belangrijke bijdrage tot de bescherming van ons milieu.

De batterijen



De batterijen van de originele apparatuur bevatten geen schadelijke stoffen zoals cadmium, lood of kwik.

Gebruikte batterijen mogen niet met het huisvuil weggegooid worden. Gooi gebruikte batterijen gratis weg in de verzamelcontainers die bij de dealer of bij de openbare inzamelpunten staan.

Ouderlijk toezicht

Ouderlijk toezicht gebruiken

Om toegang te krijgen tot deze functie, drukt u op de Home-knop op uw afstandsbediening en selecteert u:

Instellingen -> Systeem -> Ouderlijk toezicht

Schakel ouderlijk toezicht in om te voorkomen dat kinderen bepaalde inhoud kunnen bekijken.

Als u nog geen pincode hebt ingesteld, wordt een venster weergegeven waarin u een pincode kunt aanmaken en bevestigen. Maak met uw afstandsbediening de pincode aan.

Als u de pincode al eerder hebt ingesteld, wordt het venster voor het invoeren van de pincode weergegeven.

Lichtsensoren

Druk op de Home-knop op uw afstandsbediening en selecteer:

Instellingen -> Beeld -> Beeldmodusinstellingen -> Geavanceerde instellingen -> Helderheid -> Instellingen lichtsensoren

Schakel de tv in om de beeldinstellingen automatisch aan te passen aan de hoeveelheid omgevingslicht in uw kamer wanneer Automatische lichtsensoren is ingeschakeld.

Lichtsensoren verschuiving kan alleen worden aangepast wanneer **Automatische lichtsensoren** is ingeschakeld. Als het beeld te helder is, verlaag dan de waarde. Als het beeld te donker is, verhoog dan de waarde.

Gebruikersgegevens verwijderen

Terugzetten naar fabrieksinstellingen

Druk op de Home-knop op uw afstandsbediening en selecteer **Instellingen -> Ondersteuning -> Resetten naar de fabrieksinstellingen -> Herstel**

Door terug te zetten worden uw persoonlijke instellingen, informatie en gegevens gewist. Voer de pincode op het scherm in om het terugzetten naar fabrieksinstellingen in te schakelen.

Veilig gebruik van de tv

Druk op de Home-knop op uw afstandsbediening en selecteer:

Instellingen -> Ondersteuning -> Disclaimer en privacy -> Gebruikersgegevens verwijderen

Om alle gebruiksgegevens van de lokale tv en cloudopslag te verwijderen, selecteert u Gebruikersgegevens verwijderen.

Technische informatie

Opmerkingen over het LCD-scherm

De tv met LCD-scherm die u hebt gekocht, voldoet aan de strengste kwaliteitseisen en is gecontroleerd op pixelfouten.

Ondanks de grote zorgvuldigheid die aan de dag wordt gelegd bij het vervaardigen van het beeldscherm, kunnen wij om technologische redenen niet voor 100% uitsluiten dat sommige subpixels defecten vertonen.

Wij hopen dat u begrijpt dat dergelijke effecten, zolang ze binnen de door de norm bepaalde grenzen liggen, niet kunnen worden beschouwd als toestelgebreken zoals bepaald in de garantie.

Vermijd de weergave van statische beelden gedurende een langere periode. Er kunnen fouten ontstaan door inbranding of ingebrand beeld.

Informatie over aangesloten USB-drives

Het van het lichtnet loskoppelen van de TV tijdens het gebruik of een onopzettelijke stroomonderbreking (bijv. stroomuitval) kan leiden tot schade aan het bestandssysteem van de harde schijf en dus tot verlies van de opgenomen programma's. Koppel het USB-opslagapparaat nooit los van de tv tijdens een opname. We raden u aan de TV in de stand-bymodus te zetten voordat u de TV van het lichtnet loskoppelt.

Software-update

Actuele softwareversies kunt u downloaden van de Loewe-website (zie hieronder) en met een USB-stick op uw tv installeren.

Als uw tv verbonden is met het Internet, dan kunt u de tv rechtstreeks via het Internet updaten.

Meer informatie over de software-update vindt u in de gebruiksaanwijzing die u kunt downloaden op de Loewe-website.

Compatibiliteit

We kunnen niet garanderen dat Loewe-apparaten in eerste instantie en permanent met alle aansluitbare randapparatuur zullen werken.

Apps

Scan de onderstaande QR-code met uw telefoon en download de aanbevolen app.



"My Loewe" is het toegangspunt tot de Loewe-wereld en geeft u toegang tot alle gebruiksaanwijzingen van uw Loewe-producten.

Conformiteitsverklaring/ verklaring van de fabrikant



Hierbij verklaart Loewe Technology GmbH dat dit product voldoet aan de essentiële eisen en andere relevante bepalingen van

richtlijn 2014/53/EU en alle toepasselijke EU-richtlijnen.

In het frequentiebereik 5150 tot 5350 MHz is deze tv beperkt tot gebruik binnenshuis in de volgende landen: België, Bulgarije, Denemarken, Duitsland, Estland, Finland, Frankrijk, Griekenland, Ierland, Italië, Kroatië, Letland, Litouwen, Luxemburg, Malta, Nederland, Oostenrijk, Polen, Portugal, Roemenië, Zweden, Slowakije, Slovenië, Spanje, Tsjechië, Hongarije, Verenigd Koninkrijk, Cyprus.

U kunt de volledige conformiteitsverklaring vinden in de productselectie op:

www.loewe.tv/compliance

Impressum

Loewe Technology GmbH
Industriestraße 11
D-96317 Kronach (Duitsland)
www.loewe.tv

© Loewe Technology GmbH, Kronach

De informatie in dit document kan zonder voorafgaande aankondiging worden gewijzigd en houdt geen enkele verplichting in voor Loewe Technology GmbH.

Alle rechten inclusief vertaling, technische wijzigingen en fouten voorbehouden.

Introduction

Merci beaucoup d'avoir choisi Loewe et de nous faire confiance.

En optant pour Loewe, vous avez non seulement choisi un téléviseur moderne et techniquement innovant, mais aussi un design intemporel, une qualité d'image d'une netteté exceptionnelle, un son brillant pour profiter des films et de la musique, le tout par le biais de fonctions intuitives avec la télécommande Loewe, un téléphone intelligent ou une tablette.

En bref : Loewe est synonyme de divertissement à domicile optimal.

Nous vous souhaitons beaucoup de plaisir avec nos solutions de divertissement à domicile haut de gamme, et nous sommes heureux de vous compter parmi nos clients.

Pour garantir une utilisation sûre et durable de l'appareil, avant de mettre votre téléviseur en service, veuillez lire le chapitre **Sécurité/Avertissements** sur la page suivante.

Table des matières

Introduction.....	42
Spécification de livraison	42
Documentation.....	42
Position de la plaque signalétique	42
Sécurité/Avertissements	43
Mappage des touches de la télécommande.....	45
Position et fonction des connexions.....	46
Préparation de la télécommande	47
Insertion ou remplacement des piles.....	47
Branchement du téléviseur.....	47
Connexion des antennes.....	47
Connexion d'un appareil externe via un câble HDMI.....	47
Connexion à un système audio via HDMI eARC	47
Connexion à un système audio via un câble audio optique	48
Connexion à un système audio via un câble audio analogique.....	48
Connexion au secteur	48
Prise en main - premières étapes.....	48
Menu Accueil.....	49
Guide électronique des programmes - EPG	49
Programmation de la télécommande pour le boîtier décodeur (STB).....	50
Données techniques.....	52
Environnement	53
Mise au rebut	53
Informations techniques	54
Conformité/Déclaration du fabricant	54
Impression.....	54

Spécification de livraison

- Loewe vega
- Instructions d'installation
- Unité de rotation
- Plaque de base du support de table
- Pack de bienvenue :
 - Télécommande avec deux piles alcalines de type AAA
 - Câble secteur
 - Manuel de l'utilisateur (ce document)
 - Instructions d'installation pour le support de table
 - Vis pour l'installation de la solution de configuration
 - Ensemble d'outils pour l'installation de la solution de configuration

Documentation

Scannez le code QR suivant pour télécharger toutes les parties du manuel d'utilisation depuis le site Web de Loewe ou consulter la FAQ.



<https://www.loewe.tv/support>

Cet appareil est conforme aux exigences du RGPD. Pour plus d'informations, scannez le code QR pour accéder au site Web de Loewe.



<https://www.loewe.tv/dataact>





Position de la plaque signalétique

L'étiquette avec le numéro de modèle et la tension de fonctionnement se trouve sur le bas du téléviseur.

Sécurité/Avertissements

Pour votre sécurité et pour éviter d'endommager votre appareil, veuillez lire et suivre les instructions de sécurité ci-dessous.

Symboles

-  Ce symbole indique les risques causés par des tensions élevées.
-  Ce symbole alerte l'utilisateur d'autres risques plus spécifiques.
-  Ce symbole indique les dangers causés par la propagation du feu.
-  Ce symbole indique les dangers causés par les bords pointus.

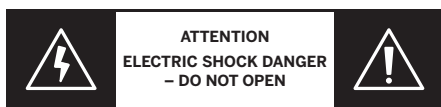

Ne retirez pas le panneau arrière de l'appareil

Avvertissement : Lors de l'ouverture ou du retrait du panneau arrière, il existe un risque d'électrocution et de blessures graves en raison des tensions élevées.



N'ouvrez jamais le panneau arrière vous-même. Confiez les réparations et l'entretien de votre téléviseur à des techniciens qualifiés et agréés. Veuillez contacter votre revendeur ou notre service client.

Utilisation conforme et conditions environnementales

-  Ce téléviseur est conçu exclusivement pour la réception et la lecture d'images et de signaux sonores.
-  Le téléviseur est conçu pour les pièces sèches (salons et bureaux). Il ne doit pas être utilisé dans des pièces très humides (par ex. salle de bain, sauna) ou en extérieur.

Des concentrations élevées d'humidité et de poussière peuvent causer des fuites de courant dans l'appareil. Cela peut entraîner des risques de blessures et d'endommagement de l'appareil par des tensions électriques, ou un incendie.

Si vous avez transporté l'appareil d'un environnement froid vers un environnement chaud, laissez-le hors tension pendant environ une heure en raison de la formation de condensation.

Ne placez pas d'objets remplis de liquide sur le téléviseur. Protégez le téléviseur contre les gouttes et les éclaboussures d'eau.





Les bougies et autres flammes nues doivent être tenues à l'écart de l'appareil à tout moment pour empêcher le feu de se propager.



Les matériaux que nous utilisons dans cet appareil sont conformes à toutes les exigences réglementaires. Cependant, la migration de substances ne peut être exclue. Nous vous suggérons donc d'éviter tout contact permanent entre les aliments et le téléviseur.

Transport

 Une mauvaise manipulation pendant le transport peut entraîner des dommages à l'écran et des risques de blessures.

 L'écran est en verre ou en plastique et peut se briser s'il n'est pas manipulé correctement.

Au moins deux personnes sont nécessaires pour transporter le téléviseur. Transportez l'appareil uniquement en position verticale.

Aucune pression ne doit être appliquée sur le verre ou le plastique pendant le transport.

Le déballage correct de l'appareil est indiqué dans le manuel d'utilisation 1.

Pour éviter d'endommager la structure mécanique du téléviseur et du pied, retirez le téléviseur de sa base et déplacez les deux parties séparément. Lorsque le téléviseur est installé dans son nouvel emplacement, au moins 2 personnes sont nécessaires pour le remonter.

Câble secteur/alimentation

 Débranchez immédiatement le cordon d'alimentation de la prise de courant si vous remarquez quelque chose d'inhabituel, ou si l'appareil présente des défaillances récurrentes.

 Des tensions incorrectes peuvent endommager l'appareil.

Cet appareil ne peut être connecté qu'à une alimentation secteur respectant la tension et la fréquence indiquées sur la plaque signalétique, et en utilisant le câble secteur fourni.

La prise d'alimentation doit être facilement accessible de sorte que le téléviseur peut être débranché du réseau électrique à tout moment.

Lorsque vous débranchez la fiche d'alimentation secteur, ne tirez pas sur le câble mais sur le revêtement de la fiche. Les câbles de la fiche d'alimentation secteur pourraient être endommagés et provoquer un court-circuit lorsqu'ils sont rebranchés.

Un câble d'alimentation secteur dont l'isolation est endommagée peut provoquer une électrocution et présenter un risque d'incendie. N'utilisez jamais un câble secteur endommagé.

Si vous utilisez une multiprise portable pour connecter le téléviseur, ne branchez pas de multiprises en cascade.

Circulation d'air et températures élevées

 Comme tout appareil électronique, votre téléviseur a besoin d'air pour se refroidir. Si la circulation de l'air est entravée, cela peut provoquer un incendie.

Les fentes d'aération sur le panneau arrière de l'appareil doivent donc rester libres. Veuillez ne pas couvrir l'appareil.

Montage mural : Laissez au moins 10 cm d'espace tout autour de l'appareil sur les côtés, au-dessus et en dessous.

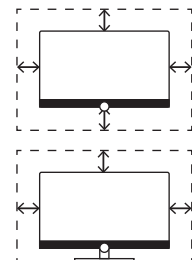

Table/pied : Laissez au moins 10 cm d'espace libre autour de l'appareil sur les côtés et au-dessus.

Corps étrangers

 Les corps étrangers à l'intérieur de l'appareil peuvent entraîner des courts-circuits et des incendies.

Il existe un risque de blessures et de dommages.

Par conséquent, évitez que des pièces métalliques, aiguilles, trombones, liquides ou autres ne traversent les fentes de ventilation du panneau arrière et pénètrent dans l'appareil.

Si quelque chose pénètre dans l'appareil, débranchez immédiatement la fiche secteur de l'appareil et informez le service après-vente pour vérification.

Installation

 Un téléviseur peut tomber et provoquer des blessures graves, voire la mort. De nombreuses blessures, en particulier chez les enfants, peuvent être évitées en prenant des précautions simples :

- Utilisez TOUJOURS des armoires, des supports ou des méthodes de montage recommandés par le fabricant du téléviseur.
- Utilisez TOUJOURS des meubles pouvant supporter le téléviseur de façon sûre.
- Assurez-vous TOUJOURS que le téléviseur ne dépasse pas du bord du meuble de support.
- Éduquez TOUJOURS les enfants sur les dangers de grimper sur les meubles pour atteindre le téléviseur ou ses commandes.
- Acheminez TOUJOURS les cordons et câbles connectés à votre téléviseur de manière à ce qu'ils ne puissent pas faire trébucher les personnes, ou être tirés ou saisis.
- Ne placez JAMAIS un téléviseur dans un endroit instable.
- Ne placez JAMAIS un téléviseur sur des meubles hauts (par exemple des

armoires ou des bibliothèques) sans ancrer à la fois le meuble et le téléviseur sur un support approprié.

– Ne placez JAMAIS téléviseur sur un tissu ou d'autres matériaux qui peuvent se trouver entre le téléviseur et le meuble de support.

– Ne placez JAMAIS d'objets susceptibles d'inciter les enfants à grimper, comme des jouets ou des télécommandes, sur le dessus du téléviseur ou du meuble sur lequel il est posé.

Si vous prévoyez de déplacer et conserver votre téléviseur précédent, les mêmes considérations que ci-dessus s'appliquent.

Les téléviseurs Loewe sont spécifiés pour les accessoires Loewe. Nous recommandons fortement l'utilisation des solutions de configuration Loewe d'origine.

Tenez compte des instructions de montage pour les différentes solutions de configuration possibles ! Une documentation correspondante est incluse avec chaque produit Loewe.

La position d'utilisation habituelle du téléviseur doit être respectée. Le téléviseur ne peut être utilisé que verticalement (A). L'inclinaison peut atteindre un maximum de 10 degrés pour le montage mural (B). Le téléviseur ne doit jamais être utilisé en orientation portrait, (C), horizontale (D) ou au plafond (E).

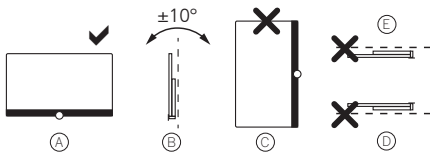

Positionnez l'appareil de manière à ce qu'il ne soit pas exposé à la lumière directe du soleil et au chauffage supplémentaire des radiateurs !

Lorsque vous utilisez des accessoires de fabricants tiers, assurez-vous de pouvoir ajuster facilement le téléviseur à la solution de configuration correspondante.

Lors du réglage du téléviseur, assurez-vous que la pression appliquée au cadre n'est pas trop élevée.

En particulier pour les écrans grand format, il existe un risque d'endommagement de l'écran.



Le montage d'un téléviseur sur un support selon la norme VESA **nécessite** l'utilisation des boulons adaptateurs VESA de Loewe. Sinon, cela pourrait endommager le téléviseur.

Les boulons adaptateurs VESA de Loewe doivent être fixés au téléviseur avec un couple d'environ 4 Nm. Vous pouvez les

obtenir auprès de votre revendeur Loewe (vous trouverez de plus amples informations dans le manuel d'utilisation en ligne).

Assurez-vous qu'après le déballage et l'installation du téléviseur, le matériel d'emballage ne tombe pas par inadvertance entre les mains des enfants.

Veillez également tenir compte des instructions d'élimination de l'emballage et du carton (voir le chapitre **Environnement/Mise au rebut/Licences**).

Surveillance



Ne laissez pas des enfants sans surveillance manipuler le téléviseur et ne laissez pas jouer à proximité immédiate du téléviseur !

L'appareil pourrait être renversé, déplacé ou abaissé de la surface du support et blesser des personnes.

Ne laissez pas le téléviseur sans surveillance lorsqu'il est allumé !

Volume



La musique forte peut entraîner des dommages auditifs. Évitez les volumes sonores extrêmes, en particulier sur de longues périodes et lorsque vous utilisez des écouteurs !

Orages



Les surtensions électriques dues à la foudre peuvent endommager l'appareil aussi bien via le système d'antenne que via l'alimentation secteur.

Pendant les orages, débranchez la fiche d'alimentation secteur et tous les câbles d'antenne connectés du téléviseur !

Si vous avez connecté un câble réseau au port LAN, déconnectez-le également !

Même en cas d'absence prolongée, la fiche d'alimentation secteur et tous les câbles d'antenne connectés doivent être débranchés du téléviseur.

Nettoyage et entretien/produits chimiques



Débranchez la télévision avant de la nettoyer !



Les dommages causés par les produits chimiques peuvent entraîner des effets néfastes et le développement d'un incendie.

N'exposez jamais l'appareil ou les accessoires à des produits chimiques agressifs (par exemple corrosifs) tels que des alcalis ou des acides !

Nettoyez le téléviseur, la vitre avant et la télécommande uniquement avec un chiffon humide, doux, propre et de couleur neutre, sans produits de nettoyage agressifs ou abrasifs !

Le panneau du haut-parleur de votre

téléviseur est recouvert d'un textile. Nettoyez régulièrement sa surface avec une brosse douce !

Pour les contaminations ou les taches :

Humidifiez un chiffon doux de couleur neutre avec une solution détergente ou un détachant disponible dans le commerce et frottez doucement ! Vous pouvez également traiter les taches directement avec un spray détachant sec disponible dans le commerce (puis aspirer la poussière).

N'humidifiez pas le tissu de revêtement directement avec une solution détergente ou un détachant (risque de formation d'auréoles) ! N'utilisez pas de solvants pour nettoyer le tissu !

Tenez compte des instructions d'utilisation du fabricant lors de l'utilisation du détachant !

Lors du nettoyage des panneaux de haut-parleur qui ont été exposés à la nicotine, il existe un risque accru de formation d'auréoles.

Mappage des touches de la télécommande

En fonction de l'application (TV/vidéo/audio/photo/applications) et de la fonction (par exemple, EPG, télétexte, HbbTV, etc.), l'affectation des touches peut différer de celle décrite ici.

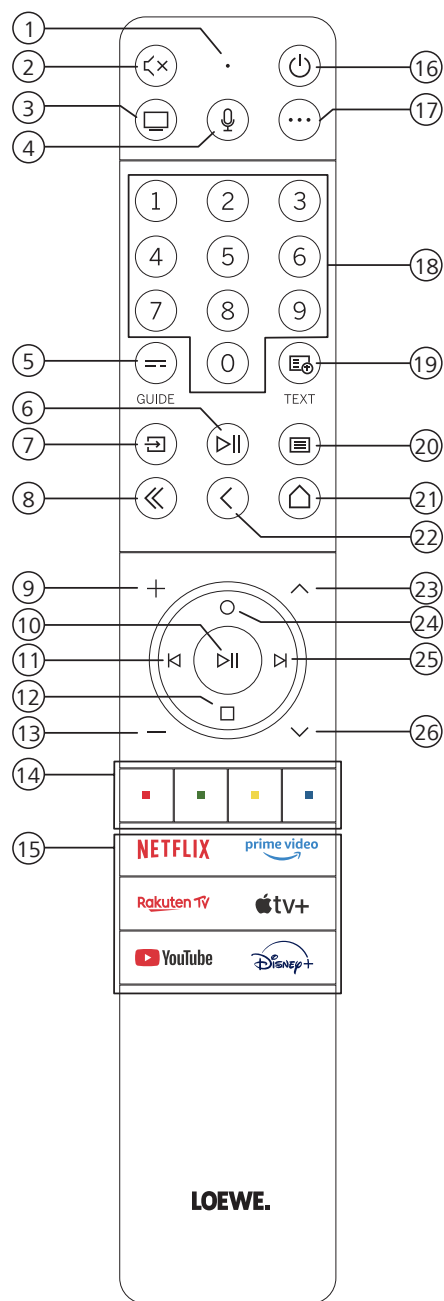

- ① Microphone
- ② Couper/Réactiver le son.
- ③ Appeler le mode TV.
- ④ Appuyez et maintenez pour parler à l'assistant vocal.
- ⑤ Pression courte : Activation/désactivation du guide électronique des programmes (EPG).
Longue pression : Affichage de la liste des enregistrements.
- ⑥ Pression courte : Lecture/Pause du fichier ou Démarrer/Mettre en pause/Reprendre la télévision en différé.
Longue pression : Afficher les touches de commande éclairées.
- ⑦ Appeler le menu Sources.
- ⑧ Quitter le menu/l'application.
- ⑨ Augmenter le volume.
- ⑩ Si la touche n'est pas éclairée : Appeler la liste des chaînes.
Si la touche est éclairée : Lecture/Pause du fichier ou Démarrer/Mettre en pause/Reprendre la télévision en différé.
Dans le menu : bouton OK (confirmer la sélection).
- ⑪ Si la touche n'est pas éclairée : Se déplacer vers la gauche dans le menu ou ouvrir le panneau d'information du programme en cours. En cas d'enregistrement, ouvrir le panneau de contrôle de l'enregistrement.
Si la touche est éclairée : Revenir en arrière
- ⑫ Si la touche n'est pas éclairée : Déplacez-vous vers le bas dans le menu.
Si la touche est éclairée : Arrêt/Fin de la télévision en différé (retour à l'image en direct).
- ⑬ Diminuer le volume.
- ⑭ Boutons de couleur : exécuter la fonction correspondante.
- ⑮ Accéder aux médias et à la vidéo à la demande.
- ⑯ Allume le téléviseur ou passe en mode veille.
Pression courte lorsque le téléviseur est allumé : Le téléviseur et tous les appareils compatibles CEC connectés aux ports HDMI seront mis en veille (veille système).
- ⑰ Touche de l'appareil. Cette touche vous permet de commander d'autres appareils avec la télécommande Loewe.
- ⑱ Sélectionner directement les chaînes à l'aide des touches numériques.
- ⑲ Activer/désactiver télétexte/MediaText.
- ⑳ Pression courte : Appeler les paramètres système.
Longue pression : Permet de jumeler la télécommande avec le téléviseur via Bluetooth.
- ㉑ Appeler le menu principal.
- ㉒ Revenir en arrière dans le menu. Lorsque vous regardez la télévision, passer à la chaîne précédemment regardée.
- ㉓ Chaîne suivante.
- ㉔ Si la touche n'est pas éclairée : Déplacement vers le haut dans le menu.
Si la touche est éclairée : Ouvre le menu Enregistrement.
- ㉕ Si la touche n'est pas éclairée : Se déplacer vers la droite dans le menu ou ouvrir le panneau d'information du programme en cours. En cas d'enregistrement, ouvrir les commandes d'enregistrement.
Si la touche est éclairée : Aller en avant
- ㉖ Chaîne précédente.

Remarque : L'affectation des touches peut différer en fonction de la version du logiciel ou de l'appareil.

Position et fonction des connexions

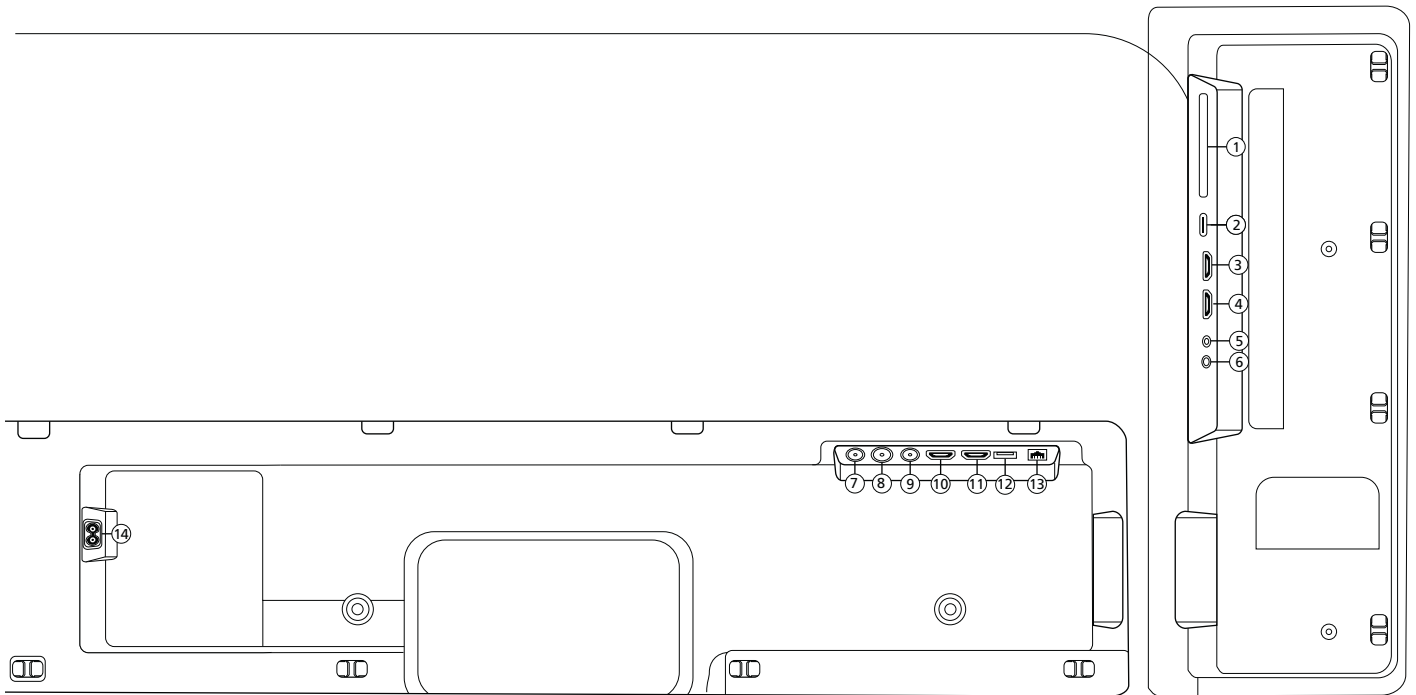

- ① **COMMON INTERFACE** – Fente d'interface commune (norme V1.4)
- ② **USB C** – USB connexion
USB type C – (1000 mA max.)
- ③ **HDMI 1** – Entrée HDMI 1 HDMI
(4 K à 60 Hz) – Entrée vidéo numérique / Entrée audio
- ④ **HDMI 2** – Entrée HDMI 2 HDMI
(4 K à 60 Hz) – Entrée vidéo numérique / Entrée audio
- ⑤ **AUDIO IN** – Jack Entrée audio de 3,5 mm (analogique) G/D
- ⑥ **AUDIO OUT/TOSLINK** – Sortie audio (analogique/numérique)¹⁾
Prise 3,5 mm (analogique) G/D
Mini TOSLINK (numérique)
- ⑦ **ANT SAT SUB** – Antenne satellite DVB-S/S2 HDF – 75 Ohm / 13/18 V / 400 mA
- ⑧ **ANT SAT MAIN** – Antenne satellite DVB-S/S2 HDF – 75 Ohm / 13/18 V / 400 mA
- ⑨ **ANT TV** – Prise antenne terrestre/câble analogique / DVB-T/T2/C HD IEC – 75 Ohm / 5 V / 80 mA
- ⑩ **HDMI 4** – Entrée HDMI 4 HDMI (4 K à 120 Hz)²⁾ – Entrée vidéo numérique / Entrée audio
- ⑪ **HDMI 3** – Entrée HDMI 3 (avec canal de retour audio amélioré) HDMI (4 K à 120 Hz)²⁾ – Entrée vidéo numérique / Entrée/sortie audio
- ⑫ **USB 2.0** – USB connexion USB type A – USB 2.0 (1000 mA max.)
- ⑬ **LAN** – Connexion réseau RJ-45 – Ethernet / Fast Ethernet
- ⑭ **AC IN** – Connexion secteur Prise secteur – 220-240 V – 50 / 60 Hz

1) Le signal de sortie analogique ou numérique au connecteur AUDIO OUT ne peut pas être utilisé simultanément.
2) Loewe vega 32 prend en charge un signal d'entrée maximal de 60 Hz sur HDMI 3 et HDMI 4.

Préparation de la télécommande

Retrait de la protection des piles

La télécommande est fournie avec des piles. Pour les rendre prêtes à l'emploi, retirez la protection en plastique comme indiqué ci-dessous.

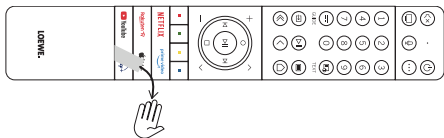

Insertion ou remplacement des piles

Appuyez sur et faites glisser le couvercle du compartiment des piles sur le dessus de la télécommande.

N'utilisez que des micro-cellules étanches de type LR 03 (AAA) alcali-manganèse. N'utilisez pas différents types de piles et ne mélangez pas des piles anciennes et nouvelles.

Assurez-vous que les piles ne tombent pas entre les mains des enfants. Les piles utilisées ne doivent pas être exposées à une chaleur excessive comme celle de la lumière du soleil, d'un feu ou d'une source similaire !

Remarque : La position des piles est indiquée dans le compartiment des piles (dans des directions opposées). Faites attention à la polarité (+ et -) lors de l'insertion des piles. Ne vous laissez pas guider par les contacts de la batterie (ressorts), mais par l'illustration en bas du compartiment des piles.

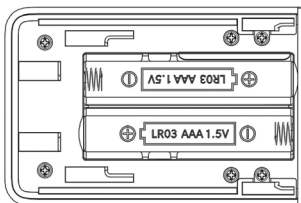

Éliminez les piles usagées de manière écologique (voir le chapitre Environnement/Informations légales).

Remettez le couvercle en place après avoir inséré les piles.

Branchement du téléviseur

Avant d'effectuer toute connexion à un appareil externe, assurez-vous que le téléviseur et l'appareil sont débranchés de l'alimentation.

Les connecteurs du téléviseur sont cachés sous le couvercle arrière. Retirez le couvercle arrière et connectez les câbles comme indiqué dans les illustrations ci-dessous.

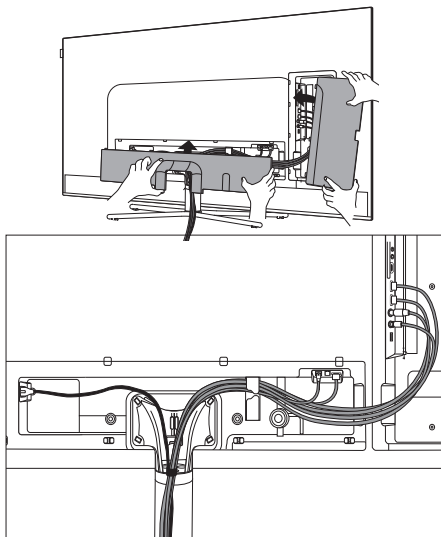

Lorsque vous avez terminé de connecter vos appareils externes au téléviseur, remettez le capot arrière en place.

Connexion des antennes

Antenne terrestre/câble analogique/ DVB-T/T2/C HD :

Branchez le câble de l'antenne, du système de télévision par câble ou de l'antenne de salle sur la prise ANT TV.

Si vous souhaitez utiliser simultanément des câbles analogiques/une connexion DVB-C et une antenne DVB-T, utilisez un commutateur d'antenne externe (disponible auprès de votre revendeur).

Antenne satellite DVB-S/S2 HD :

En fonction du système satellite utilisé, connectez un câble de raccordement entre le multiswitch ou directement entre le LNB et les prises ANT SAT MAIN et ANT SAT SUB du téléviseur respectivement.

Lorsque vous connectez le téléviseur à une antenne communautaire à câble unique, connectez les prises ANT SAT MAIN et ANT SAT SUB directement à la prise d'antenne SAT appropriée.

Lorsque vous connectez le téléviseur à une antenne DiSEqC, connectez la prise ANT SAT MAIN directement à la prise d'antenne SAT appropriée.

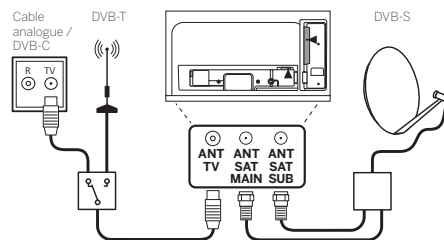

Connexion d'un appareil externe via un câble HDMI

Les connexions HDMI (High Definition Multimedia Interface) permettent la transmission de signaux vidéo et audio numériques à partir d'un lecteur (par exemple, lecteur DVD, lecteur Blu-ray, caméscope, décodeur) via un seul câble.



Connectez l'appareil à l'aide d'un câble HDMI avec un connecteur de type A (non fourni) à l'une des prises HDMI du téléviseur. Pour profiter pleinement des capacités de votre téléviseur, utilisez un câble étiqueté « Câble HDMI Premium High-Speed » ou mieux.

Connexion à un système audio via HDMI eARC

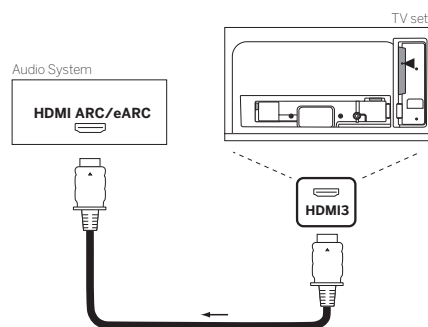

Utilisez un câble HDMI (non fourni) pour connecter la prise HDMI eARC du téléviseur à la prise HDMI ARC/eARC d'un système audio ou d'une barre de son. Il est recommandé d'utiliser un câble marqué « Câble HDMI Ultra High-Speed » avec un connecteur de type A.

Les câbles HDMI Ultra High-Speed sont conçus pour prendre en charge la nouvelle fonction eARC en plus des modes vidéo à la résolution

la plus élevée. Le câble HDMI standard avec Ethernet et le câble HDMI High-Speed avec Ethernet prendront également en charge eARC.

Connexion à un système audio via un câble audio optique

Pour ce type de connexion, vous devrez utiliser un câble optique numérique (non fourni) avec un connecteur Mini TOSLINK à une extrémité et un connecteur TOSLINK standard à l'autre extrémité. Vous pouvez également utiliser un câble TOSLINK standard avec un adaptateur Mini TOSLINK.

Avant d'effectuer cette connexion, assurez-vous d'avoir retiré les capuchons de protection en plastique des connecteurs de câble.

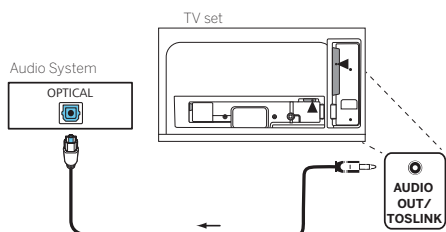

Connectez la sortie audio du téléviseur étiquetée AUDIO OUT TOSLINK à l'entrée audio numérique d'un système audio.

Connexion à un système audio via un câble audio analogique

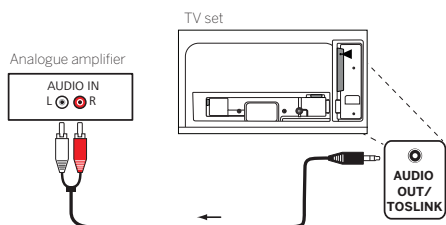

Utilisez un câble adaptateur stéréo pour connecter la sortie audio AUDIO OUT à l'entrée audio analogique du système audio.

Utilisation des haut-parleurs du téléviseur dans un home cinéma

Vous pouvez intégrer les haut-parleurs du téléviseur comme canal central dans votre système home cinéma.

Pour les utiliser avec un récepteur AV, veuillez contacter le service après-vente Loewe afin d'obtenir l'adaptateur approprié (cinch vers 3,5 mm).

Utilisez cet adaptateur avec un câble audio cinch pour connecter la sortie PRE OUT CENTER de votre récepteur AV à l'entrée AUDIO IN du téléviseur.

Avertissement : ne connectez jamais les sorties haut-parleurs passifs de l'ampli-tuner AV directement au téléviseur, car cela pourrait causer des dommages irréversibles.

Connexion au secteur

Connectez le téléviseur à une prise secteur 220-240 V.

Branchez le câble d'alimentation secteur sur le connecteur d'alimentation secteur (AC IN) du téléviseur et faites sortir le câble du téléviseur comme indiqué sur l'image ci-dessous.

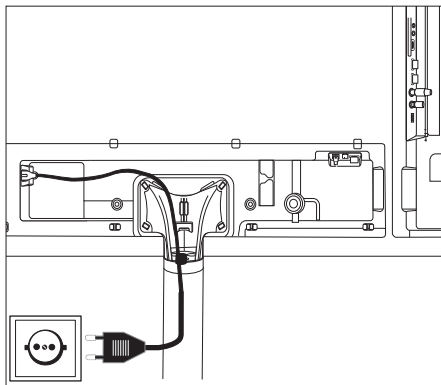

Branchez la fiche d'alimentation secteur du câble d'alimentation secteur sur une prise de courant.

Prise en main - premières étapes

Avant de mettre le téléviseur en marche pour la première fois, assurez-vous que vous avez achevé de connecter vos appareils externes et que le téléviseur est branché à l'alimentation électrique.

1. Appuyez sur la touche (Power) (Veille) de la télécommande pour allumer le téléviseur.
2. Vous serez accueilli par l'assistant d'installation qui vous aidera à configurer le téléviseur en quelques étapes simples.

Pour parcourir l'assistant d'installation :

- Utilisez les touches fléchées pour sélectionner l'élément souhaité.
- Press the OK button to confirm the selected item.
- Appuyez sur la touche (Left) pour revenir en arrière d'une étape.

ÉTAPE 1 - Sélectionner la langue

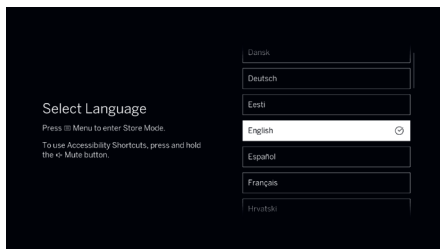

ÉTAPE 2 - Sélectionner le pays

Choisissez le pays dans lequel le téléviseur sera utilisé. Cette sélection permet au téléviseur d'installer des fonctions optimales adaptées au pays sélectionné.

En fonction du pays choisi, vous serez peut-être invité, à l'étape suivante, à saisir votre

code postal afin de garantir des paramètres régionaux corrects.

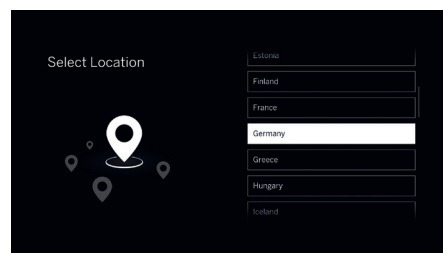

ÉTAPE 3 - Balayage des chaînes

Si vous avez raccordé une antenne à l'un ou aux deux tuners, vous pouvez maintenant rechercher les chaînes. Sélectionnez l'option [Recherche automatique des chaînes] et faites votre choix parmi les options de recherche souhaitée : [Satellite], [Antenne], [Câble]. D'autres options de recherche seront nécessaires en fonction du type de recherche sélectionné. La recherche des chaînes se fait en arrière-plan pendant que vous passez aux étapes suivantes de l'assistant d'installation.

Si vous préférez ignorer la recherche des chaînes, sélectionnez l'option [Ignorer]. Vous pouvez rechercher les chaînes ultérieurement depuis le menu [Réglages].

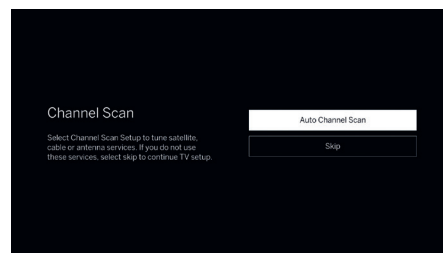

ÉTAPE 4 - Connexion à Internet

Si vous avez connecté le téléviseur à votre réseau domestique à l'aide d'un câble Ethernet et que la configuration de votre réseau autorise le protocole DHCP, vous serez automatiquement connecté à Internet.

Vous pouvez également utiliser une connexion Wi-Fi. Tout d'abord, sélectionnez votre réseau dans la liste des réseaux disponibles. Vous serez ensuite invité à saisir votre mot de passe Wi-Fi, ce que vous pouvez faire à l'aide du clavier à l'écran.

Si vous souhaitez ignorer cette étape, faites défiler la liste des réseaux et sélectionnez l'option [Ignorer].

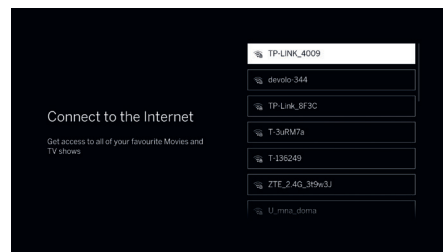

ÉTAPE 5 - Conditions générales

Lisez attentivement toutes les informations fournies sur les conditions générales. Si vous

choisissez de ne pas cocher certaines ou toutes les cases, certaines ou toutes les fonctions intelligentes seront désactivées. Vous pouvez modifier ces paramètres ultérieurement dans le menu [Assistance].

Passez à l'étape suivante en sélectionnant [OK & Suivant].

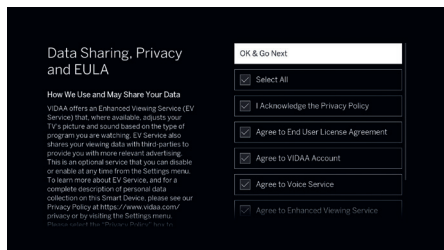

ÉTAPE 6 - Code postal

Saisissez le code postal de votre lieu de résidence. Cela permet de fournir des informations locales plus précises et des services de télévision.

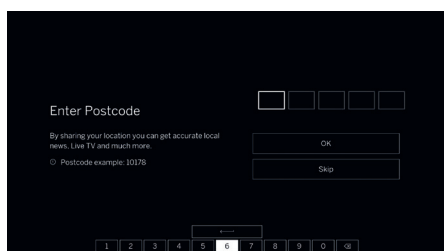

ÉTAPE 7 - Connexion au compte VIDAA

Connectez-vous à votre compte VIDAA existant ou créez-en un nouveau. Un compte VIDAA vous permet de bénéficier de toutes les fonctionnalités de votre téléviseur connecté et de le maintenir à jour. Si vous souhaitez ignorer cette étape, sélectionnez [Ignorer].

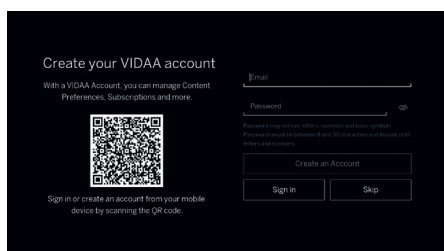

ÉTAPE 8 - Nom du téléviseur

Sélectionnez l'un des noms de téléviseur prédéfinis ou créez un nom personnalisé. Ce nom vous permettra de trouver et d'identifier votre téléviseur dans les applications de diffusion de contenu.

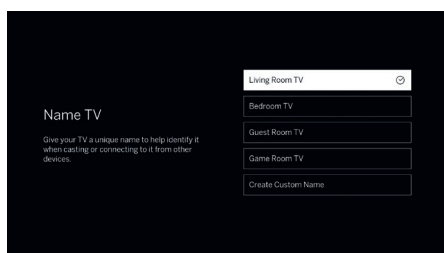

ÉTAPE 9 - Félicitations !

Vous avez terminé la configuration du téléviseur. Sur l'écran, vous pouvez consulter des informations promotionnelles. Continuez à appuyer sur la touche droite jusqu'à ce que le système vous renvoie à l'écran d'accueil ou aux résultats de la recherche de chaînes.

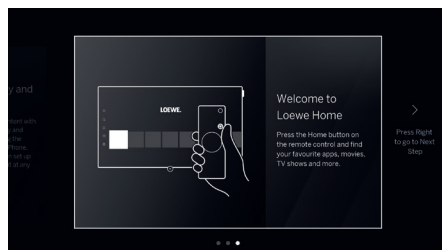

Menu Accueil

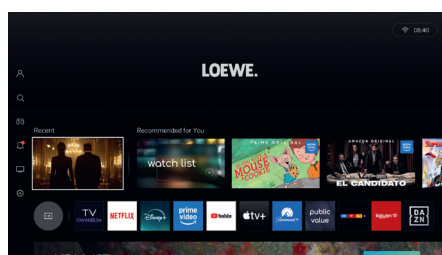

Le menu Accueil est la page centrale de votre téléviseur. Ce menu vous permet de rechercher du contenu, de gérer votre profil VIDAA ou d'accéder aux paramètres du système.

Vous pouvez accéder au menu Accueil en appuyant sur la touche (Accueil).

Utilisez les touches fléchées pour déplacer le curseur sur l'écran. Appuyez sur la touche OK pour lancer l'application ou le contenu sélectionné.

Vous pouvez personnaliser la position des applications. Sélectionnez l'application dont vous souhaitez modifier la position, puis appuyez sur la touche OK et maintenez-la enfoncée jusqu'à ce que l'écran s'assombrisse. Utilisez les touches fléchées pour déplacer l'application à la position souhaitée. Appuyez brièvement sur la touche OK pour confirmer la nouvelle position.

Ajouter des applications

Pour ajouter d'autres applications, accédez à la rangée des applications et sélectionnez l'application « App Store ». Dans l'App Store, vous trouverez une liste de toutes les applications disponibles. Les applications marquées d'une coche verte sont déjà installées et disponibles dans votre menu Accueil. Sélectionnez l'application que vous souhaitez installer et appuyez sur la touche OK de la télécommande. Choisissez ensuite [Installer] et appuyez à nouveau sur OK. L'application sera ajoutée à la fin de votre rangée d'applications dans le menu Accueil.

Supprimer des applications

Pour supprimer des applications, accédez à la

rangée des applications et lancez l'application « App Store ». Dans l'App Store, recherchez l'application que vous souhaitez supprimer et appuyez sur la touche OK de la télécommande. Sélectionnez ensuite [Désinstaller] et appuyez sur OK pour confirmer. L'application sera supprimée de votre rangée d'applications. Veuillez noter que les applications préinstallées ne peuvent pas être supprimées.

Menu de gauche (Compte, Recherche, Notifications, Sources, Paramètres)

Pour accéder au menu de gauche à partir de l'écran d'accueil, appuyez sur la touche (Accueil), puis sur la touche fléchée gauche. Le menu situé à gauche de l'écran s'ouvre et contient plusieurs rubriques :

[Compte] - Lorsque vous êtes connecté, vous pouvez créer des profils supplémentaires pour les membres de votre famille afin de personnaliser le menu Accueil et les recommandations en fonction de leurs préférences. Ce menu vous permet de passer facilement d'un profil à l'autre.

[Recherche] - Permet de rechercher du contenu et des applications par mots-clés.

[Jeux] - Ouvre un écran de télévision dédié aux jeux. Vous pouvez y accéder à des jeux simples jouables avec la télécommande, à des services de streaming de jeux (qui nécessitent une manette de jeu connectée) et à du contenu vidéo lié aux jeux et au gaming.

[Notification] - Affiche une liste de notifications. Vous pouvez configurer ici les types de notifications que vous souhaitez recevoir. Pour quitter les paramètres de notification, appuyez sur la touche (Retour).

[Diffusion TNT/Satellite/Câble] - La sélection de cette option permet de basculer la source sur Diffusion TNT/Satellite/Câble.

[Réglages] - Ouvre le menu de configuration du téléviseur, qui permet de régler l'image, le son et le réseau, entre autres.

Guide électronique des programmes - EPG

EPG signifie Electronic Program Guide (Guide électronique des programmes) et vous fournit des détails sur le programme à l'écran. Avec ce système, comme avec un guide des programmes imprimé, vous pouvez voir renseigner sur le programme en cours. De plus, vous pouvez également mémoriser les programmes et planifier des enregistrements.

Pour ouvrir/fermer l'EPG, appuyez sur la touche (EPG).

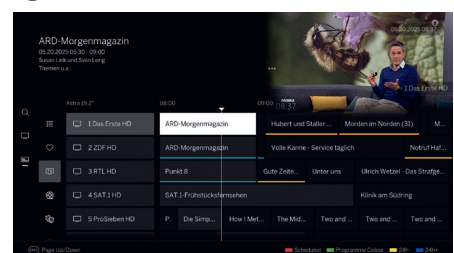

Remarque :

- l'affichage et les informations peuvent varier en fonction du pays et de la région.
- Selon le nombre de stations sélectionnées pour l'EPG, l'affichage des informations sur le programme peut prendre un certain temps.

Fonctionnement de l'EPG

Dans la première colonne, vous trouverez les options suivantes :

Recherche : Utilisez le clavier à l'écran pour rechercher une chaîne de télévision en direct ou de diffusion en continu spécifique. Sélectionnez la chaîne souhaitée et appuyez sur OK pour accéder.

Pour vous (en option, selon le pays) : Une liste de chaînes de streaming recommandées.

Guide : Retourne à l'écran du guide TV.

La deuxième colonne détermine les chaînes qui s'affichent sur l'écran EPG. Elle comprend les options suivantes :

Toutes : Affiche toutes les chaînes de diffusion en direct et en continu disponibles dans l'EPG.

FAV : Affiche votre liste de chaînes favorites. Appuyez sur la touche OK et maintenez-la enfoncée lorsque FAV est sélectionné pour choisir l'une des 4 listes de favoris disponibles.

TV en direct : Affiche les chaînes de télévision en direct actuellement sintonisées (par exemple, antenne, satellite).

Chaînes FAST (en option, selon le pays) : Située sous Live TV, cette section propose des chaînes organisées par type de contenu (par exemple, Films, Divertissement). Chaque catégorie affiche des chaînes de streaming dédiées à ce genre. Connexion internet requise.

La troisième colonne affiche la liste des chaînes.

- Sélectionnez une chaîne et appuyez sur OK pour y accéder.
- Pour ajouter une chaîne de télévision en direct à la liste des favoris actuellement sélectionnée, sélectionnez-la et maintenez la touche OK enfoncée. Répétez l'opération pour la supprimer de la liste des favoris.

La dernière partie de l'écran affiche la liste des programmes.

Les programmes en cours de diffusion sont mis en évidence par des champs d'arrière-plan plus clairs. Une ligne verticale blanche indique l'heure actuelle dans la chronologie du programme.

OK : Permet de passer au programme sélectionné, s'il est en cours de diffusion.

Maintenir la touche OK enfoncée : Permet d'afficher des informations détaillées sur le programme sélectionné.

(Menu) : Paramètres d'accessibilité. Le guide TV n'affichera que les programmes qui prennent en charge les fonctions d'accessibilité

sélectionnées. Sélectionnez les options souhaitées, puis quittez le menu en appuyant sur la touche  (Retour).

channel +/- : Défiler dans la liste des stations page par page.

Flèches haut/bas : Défiler dans la liste des stations.

Flèches gauche/droite : Faire défiler les programmes.

Touche rouge : Ouvre l'écran de programmation.

Touche verte : Affiche un menu dans lequel vous pouvez attribuer des couleurs à un contenu spécifique (par exemple, Actualités, Films, Sport). Utilisez les flèches et la touche OK pour attribuer le type de contenu souhaité à une couleur spécifique. Quittez ce menu en appuyant sur la touche . Les programmes appartenant aux catégories que vous avez sélectionnées sont maintenant surlignés en couleur dans le guide des programmes.

Touche jaune : Consultez la liste des programmes du jour précédent.

Touche bleue : Consultez la liste des programmes du jour suivant.

Enregistrer un programme via l'EPG

Vous pouvez programmer des enregistrements de programmes télévisés de façon commode avec l'EPG.

Appuyez sur la touche OK et maintenez-la enfoncée pour obtenir des informations détaillées sur le programme sélectionné.

Sélectionnez l'option [Enregistrer] et appuyez sur la touche OK.

Vérifiez les données de la minuterie et mettez-les à jour si nécessaire (par exemple début, fin, type d'enregistrement).

Dans l'EPG, un symbole d'enregistrement est placé derrière le titre du programme.

Mémoriser un programme via l'EPG

Un programme qui n'a pas encore démarré peut être mémorisé. Pour les programmes mémorisés, le téléviseur demandera au début d'un programme s'il doit changer de chaîne en conséquence.

Marquez le programme souhaité avec les flèches.

Appuyez sur la touche OK et maintenez-la enfoncée pour obtenir des informations détaillées sur le programme sélectionné.

Sélectionnez l'option [Rappel] et appuyez sur la touche OK.





Dans l'EPG, un symbole de mémorisation est placé derrière le titre du programme.

Programmation de la télécommande pour le boîtier décodeur (STB)

Vous avez la possibilité de programmer votre télécommande pour l'utiliser avec certains boîtiers décodeurs. Il suffit d'entrer un code numérique à trois chiffres.

Vous trouverez une liste de tous les appareils disponibles et de leurs codes dans le guide d'utilisation en ligne.

Procédez comme suit :



- Tout d'abord, activez le mode appareil en appuyant sur la touche  (Appareil) pendant trois secondes.
- Ensuite, appuyez sur et maintenez enfoncée la touche  (Appareil) et la touche  pour passer en mode Boîtier décodeur ou Apprentissage. La DEL clignote deux fois pour confirmer l'exécution.
- En mode décodeur, effectuez les étapes suivantes :
 1. Pour programmer, appuyez sur et maintenez enfoncée les touches  (Appareil) et **OK** pendant cinq secondes.
 2. La DEL audio clignote deux fois.
 3. Maintenant, entrez le code.
 4. La DEL audio clignote une fois pour confirmer.
 5. Appuyez sur la touche  (Marche/Arrêt) pour tester.
 6. Si le boîtier décodeur répond, appuyez sur la touche **OK** pour terminer le processus, et la DEL clignote deux fois pour confirmer. Sinon, recommencez à partir de l'étape 3.

Si un code incorrect est saisi, le voyant s'allume pendant deux secondes pour indiquer l'erreur. Le mode actuel reste actif.

Si vous n'appuyez sur aucun bouton pendant dix secondes après avoir saisi le code, le processus se termine automatiquement. La DEL audio s'allume ensuite pendant deux secondes pour indiquer la fin.

Recherche automatique

Vous pouvez également rechercher l'appareil souhaité dans la liste. Pour ce faire, procédez comme suit :

1. Appuyez sur et maintenez enfoncée les touches  (Appareil) et **OK** pendant 5 secondes.
2. La DEL s'allume deux fois pour confirmer.
3. Naviguez vers le haut ou le bas avec le pavé de commande pour sélectionner un appareil dans la liste.
4. Lorsqu'il est sélectionné, le voyant s'allume pendant une seconde.
5. Appuyez sur la touche  (Marche/Arrêt) pour tester.

- Si le décodeur répond, appuyez sur la touche **OK** pour quitter ce mode et la DEL clignotera deux fois pour indiquer le succès.

Une fois encore, 10 secondes après l'absence d'entrée, le processus se termine. La DEL s'allume pendant deux secondes pour indiquer la fin de l'opération.

Apprentissage de la télécommande

Toutes les touches, à l'exception de la touche Appareil, peuvent être programmées pour faire fonctionner des appareils qui ne sont pas inclus dans la base de données intégrée. Les fonctions de la touche sélectionnée sont alors entièrement ou partiellement remplacées par les nouveaux codes.

Pour ce faire, la télécommande Loewe doit être positionnée avec la télécommande à remplacer de manière à ce que les fenêtres infrarouges soient en ligne de mire l'une de l'autre à une distance de 1 à 5 cm.



Le processus d'apprentissage est lancé en mode décodeur/apprentissage.

- Activez d'abord le mode Appareil en appuyant sur la touche (Appareil) pendant trois secondes.
- Ensuite, appuyez sur et maintenez enfoncée la touche (Appareil) et la touche 7 pour passer en mode Boîtier décodeur ou Apprentissage. La DEL clignote deux fois pour confirmer l'exécution.
- En mode décodeur, effectuez les étapes suivantes :
 - Appuyez sur et maintenez enfoncée les touches (Appareil) et la touche rouge pendant 5 secondes.
 - La DEL s'allume deux fois pour confirmer et reste allumée lorsque la fonction d'apprentissage est activée.
 - Appuyez sur la touche de la télécommande Loewe qui doit être programmée. La DEL clignote une fois.
 - Appuyez maintenant sur la touche souhaitée de la télécommande d'origine.
 - La DEL clignote deux fois pour confirmation et reste ensuite allumée. Si une erreur d'apprentissage se produit, la DEL clignote dix fois, mais reste ensuite allumée.
 - Si nécessaire, répétez la procédure ou programmez d'autres touches en suivant l'étape 3.
 - Enfin, appuyez sur la touche (Appareil) ou attendez plus de dix secondes sans appuyer sur une touche.

Données techniques

Loewe vega	43	32
Image		
Résolution d'écran (pixels)	Ultra HD (3840 x 2160)	Ultra HD (3840 x 2160)
Technologie d'affichage :	LCD + D-LED	LCD + D-LED
Diagonale d'écran (cm/pouce) / Temps de réponse (ms)	108 / 43 / 8	81 / 32 / 6,5
Luminance du panneau ¹ (ca. cd/m ²) / Angle de vision (h/v)	800 / 178°	500 / 178°
Mise à l'échelle Ultra HD / Image+ Active / AI PQ / Contraste adaptatif / 24p	●/●/●/●/●	—/●/—/●/●
HDR (HLG / HDR10 / HDR10+ / Dolby Vision™) / WCG	●/●/●/● (incl. IQ PD)/●	●/●/●/● (incl. IQ PD)/●
Audio		
Sortie en watts (c.a. watts sinusoïdale/musique) / haut-parleur (actif + passif)	2 x 15 / 2 x 30 / 4 speaker box + bass reflex	2 x 15 / 2 x 30 / 4 speaker box + bass reflex
Concept de haut-parleurs acoustiques	●/—/—	●/—/—
Orientation vers l'avant / orientation vers le bas / crossover 2 canaux	●/●/●/●/●	●/●/●/●/●
Dolby : Audio / Digital / Digital Plus / Atmos / DTS : HD	●/●	●/●
Ampli Class-D / Auto Volume (AVC)	●/●	●/●
EQ 7 bandes / Basses dynamiques	●/●	●/●
Énergie		
Classe d'efficacité énergétique UE : SDR / HDR	F / G	G / G
N° d'enregistrement EPREL : classe d'efficacité énergétique UE	2497280	2497430
Tension secteur c.a. / Interrupteur d'alimentation	220-240 V, 50/60 Hz / —	220-240 V, 50/60 Hz / —
WoLAN / WoWLAN	●/●	●/●
Consommation d'énergie SDR et HDR (env. kWh/1000 h)	50 / 65	33 / 63
Consommation électrique max. à volume audio 1/8 (watts)	140	100
Consommation électrique en veille / veille réseau (Watts)	0,3 / 0,5	0,4 / 0,5
Dimensions		
Poids (env. kg) avec solution d'installation standard	11.4kg / 14.2kg	7.3kg / 10.3kg
L* x H x P (cm) sans solution d'installation	96,8 x 58,9 x 7,6	72,4 x 45,1 x 7,5
L* x H x P (cm) avec support de table (*avec drapeau de signature)	96,8 x 60,3 x 20,2	72,4 x 46,8 x 20,2
Prise en charge VESA / Kensington Lock	200 x 200 / ●	100 x 100 / ●

Données techniques

SL8

Réception		
DVB-T2/C/S2 HD / Unicable / Double canal	●/●/●	
MPEG / MPEG2 / MPEG4 (H.264) / HEVC (H.265)	●/●/●/●	
DiSEqC / Sat sur IP / DVB-C sur IP / radio DVB	●/—/—/●	
TV+ / app Zattoo / app HD+	● (VIDAA tv) / ●/●	
Operation et apps		
Châssis Loewe / SE / écran d'accueil / app store	SL8 / os9 / ●/●	
app my Loewe / app intelligentes (toutes : Android + iOS)	● / VIDAA Smart TV app	
Contrôle vocal : Alexa Skills / autre	● / Vidaa voice	
EPG / Nombre de stations dans la liste des chaînes	● / 10.000	
Mediatext (HbbTV) / Télétexte / Splitscreen	●/●/●	
Langues des menus / Aide contextuelle	●/●	
Verrou parental / Arrêt automatique / Minuterie	●/●/●	
Mise à jour du logiciel (via USB / Internet) / Mode Hôtel	●/●/●	
Environnement		
Température ambiante en fonctionnement	5-40° C	
Humidité relative (sans condensation)	20-90%	
Hoogte tijdens gebruik (m)	3000	

Multimédia		
Loewe dr+ : capacité de stockage (Go) / enregistrement USB / lecture différée		—/●/●
Enregistrements multiples		● (via USB)
Lecteur multimédia / moteur de rendu DLNA / applications web / navigateur		●/●/●/●
YouTube / Amazon prime video / Netflix / Disney+ / Apple tv+		●/●/●/●/●
Réseau		
LAN standard 100Base-T Fast Ethernet		100 Mbit/sec
Norme WLAN (Wi-Fi)		IEEE 802.11a/b/g/n, 802.11ax
Puissance WLAN (Wi-Fi) (max. en mW)		<100mW @2400-2483,5 MHz <50mW @5150-5350 MHz <50mW @5490-5710 MHz <25mW @5725-5850 MHz <25mW @5900-6425 MHz
Chiffrement WLAN (Wi-Fi)		WEP 64, 128 Bit (ASCII, HEX)
Chiffrement WLAN (Wi-Fi) WPA		WPA PSK, WPA2 AES
Norme Bluetooth		Bluetooth 5.0
Puissance Bluetooth (mW max)		<10mW
Plage de fréquences Bluetooth :		2400-2483,5 MHz
Protocoles Bluetooth		A2DP SRC, A2DP SNK, HID
Norme de mise en réseau domestique		UPnP AV

Accessoires optionnels

	43	32
Sélection des solutions d'installation et des systèmes audio recommandés	floor2ceiling stand floor stand flex (2026) floor stand universal black floor stand chrome wall mount slim 432 wall mount universal klang bar3 mr klang sub1 We. BOOST	floor2ceiling stand floor stand flex (2026) floor stand universal black floor stand chrome wall mount slim 221 wall mount universal klang sub1 We. BOOST

● = disponible, ○ = en option, — = non disponible

1) selon les caractéristiques du panneau valeurs typiques à HDR 10%

2) en - de - fr - it - es - pt - nl - el - ru - cs - sk - sl - lt - lv - et - uk - pl - ro - hu - bg - sr - hr - sq - mk - sv - da - fi - no - tr - is - bs - be - kk

Les détails techniques et les options de livraison peuvent être modifiés sans préavis. Le portefeuille de produits peut être différent et varier selon les pays. Les questions de service sont traitées individuellement.

Environnement

Consommation électrique

Votre téléviseur est équipé d'une alimentation électrique en veille écologique. En mode veille, la consommation électrique tombe à une faible puissance (voir le chapitre **Données techniques**). Si vous souhaitez économiser encore plus d'énergie, débranchez l'appareil du secteur. Veuillez également noter que dans ce cas les données EPG (guide électronique des programmes) sont perdues et que les enregistrements éventuellement programmés **ne peuvent pas** être effectués par le téléviseur.

Le téléviseur ne sera complètement séparé du secteur que lorsque vous débrancherez le câble secteur.

La puissance consommée par le téléviseur pendant son fonctionnement dépend des réglages dans les paramètres système. Pour atteindre les valeurs spécifiées sur la fiche technique, il est nécessaire de désactiver la fonction « Wake-on-LAN ». Si vous activez cette fonction, la consommation annuelle d'énergie n'augmentera pas de plus de 20 %.

Si vous activez la gradation automatique, l'image de votre téléviseur s'adaptera à la luminosité ambiante. Cela réduit la consommation électrique du téléviseur.

Arrêt automatique

Si aucune commande n'est utilisée sur le téléviseur pendant 4 heures (réglage du volume, changement de programme, etc.), le téléviseur passera automatiquement en mode veille pour économiser de l'énergie. Une invite pour annuler ce processus d'arrêt s'affichera une minute avant l'expiration des 4 heures.

Mise au rebut

Vous avez choisi un produit de très grande valeur et durable.

Emballage et carton

La mise au rebut de l'emballage sera volontiers traitée par votre revendeur spécialisé. Si vous mettez au rebut l'emballage vous-même, jetez-le dans une poubelle triée et conformément aux réglementations locales en matière de mise au rebut. Placez le carton et le papier dans votre bac à papier, et les feuilles et le polystyrène dans le bac des déchets recyclables.



L'appareil



Votre produit Loewe est fabriqué avec des matériaux et des composants de qualité, recyclables et réutilisables.

Ce symbole signifie que les équipements électriques et électroniques, y compris les câbles,

doivent être mis au rebut séparément des ordures ménagères à la fin de leur durée de vie.

Vous pouvez retourner votre ancien appareil gratuitement dans les centres de recyclage désignés, ou chez votre revendeur si vous achetez un nouvel appareil similaire.

Des détails supplémentaires sur les retours (y compris pour les pays non membres de l'UE) sont également disponibles auprès de votre gouvernement local. Le respect de ces instructions contribue significativement à la protection de notre environnement.

Les piles



Les piles d'origine ne contiennent pas de substances nocives telles que du cadmium, du plomb ou du mercure.

Les piles usagées ne doivent pas être jetées avec les ordures ménagères. Jetez gratuitement les piles usagées dans les conteneurs de collecte mis en place chez votre revendeur ou dans des points de collecte publics.

Verrouillage parental

Utilisation du contrôle parental

Pour accéder à cette fonction, appuyez sur le bouton Accueil de votre télécommande et sélectionnez :

Paramètres -> Système -> Contrôle parental

Activez le contrôle parental pour empêcher les enfants de visionner certains contenus.

Si vous n'avez pas encore défini de code PIN, une fenêtre de création et de confirmation du code PIN s'affiche. À l'aide de votre télécommande, créez le code PIN.

Si vous avez déjà défini le code PIN, la fenêtre de saisie du code PIN s'affiche.

Capteur de lumière

Appuyez sur le bouton Accueil de votre télécommande et sélectionnez :

Paramètres -> Image -> Paramètres Mode Image -> Paramètres avancés -> Luminosité -> Paramètres de capteur de luminosité

Activez le téléviseur pour qu'il ajuste automatiquement les paramètres d'image en fonction de la quantité de lumière ambiante dans votre pièce lorsque **Capteur de luminosité automatique** est **Activé**.

Réglage du capteur de lumière est réglable uniquement lorsque **Capteur de luminosité automatique** est activé. Si l'image est trop lumineuse, diminuez la valeur. Si l'image est trop sombre, augmentez la valeur.

Suppression des données utilisateur

Réinitialisation aux paramètres d'usine

Appuyez sur le bouton Accueil de votre télécommande et sélectionnez **Paramètres -> Assistance -> Restaurer les paramètres usine par défaut -> Restaurer**

La réinitialisation effacera vos paramètres, informations et données personnels. Entrez le code PIN à l'écran pour activer la réinitialisation aux paramètres d'usine.

Profitez d'une utilisation sécurisée du téléviseur

Appuyez sur le bouton Accueil de votre télécommande et sélectionnez :

Paramètres -> Assistance -> Politique de confidentialité -> Supprimer les données utilisateur

Pour supprimer toutes les données d'utilisation du téléviseur local et du stockage Cloud, sélectionnez **Supprimer les données utilisateur**.

Informations techniques

Remarques sur l'écran LCD

Le téléviseur avec écran LCD que vous avez acheté répond aux exigences de qualité les plus rigoureuses et a été inspecté à la recherche de pixels défectueux.

Malgré le soin apporté à la fabrication de l'écran, il ne peut être garanti à 100 % qu'aucun défaut de sous-pixel ne se produira pour des raisons techniques.

Veillez comprendre que ces types d'effets, tant qu'ils sont dans les limites spécifiées dans la norme (ISO 9241-307, classe de défaut II), ne peuvent pas être considérés comme un défaut de l'appareil au sens de la garantie.

Évitez d'afficher des images statiques sur une période prolongée. Des erreurs de persistance d'image peuvent survenir.

Informations sur les disques durs USB connectés

Débrancher la télévision du secteur pendant son fonctionnement ou une coupure involontaire de l'alimentation électrique (panne de courant) peut entraîner des dommages sur le système de fichiers du disque dur et la perte d'émissions enregistrées.

Ne déconnectez jamais le périphérique de stockage USB du téléviseur pendant l'enregistrement. Nous vous recommandons de mettre la télévision en mode veille avant de la débrancher.

Mise à jour du logiciel

La dernière version du logiciel peut être téléchargée sur le site Internet de Loewe (voir ci-dessous) et installée sur votre téléviseur à l'aide d'une clé USB.

Si votre téléviseur est connecté à Internet, le téléviseur peut être mis à jour directement via Internet.

Pour plus d'informations sur la mise à jour du logiciel, veuillez vous reporter au manuel d'utilisation qui peut être téléchargé sur le site Internet de Loewe.

Compatibilité

Il n'est pas garanti que les appareils Loewe fonctionneront initialement et en permanence avec tous les périphériques connectables.

Applications

Scannez le code QR ci-dessous avec votre téléphone et téléchargez l'application recommandée.



« my Loewe » est votre point d'entrée dans le monde Loewe et vous donne accès à tous les manuels d'utilisation de vos produits Loewe.

Conformité/Déclaration du fabricant



Par la présente, Loewe Technology GmbH déclare que ce produit répond aux exigences essentielles et aux autres dispositions pertinentes de la directive 2014/53/UE et à toutes les directives de l'UE applicables.

Dans la gamme de fréquences de 5150 à 5350 MHz, ce téléviseur est limité à une utilisation en intérieur dans les pays suivants : Belgique, Bulgarie, Danemark, Allemagne, Estonie, Finlande, France, Grèce, Irlande, Italie, Croatie, Lettonie, Lituanie, Luxembourg, Malte, Pays-Bas, Autriche, Pologne, Portugal, Roumanie, Suède, Slovaquie, Slovénie, Espagne, République tchèque, Hongrie, Royaume-Uni, Chypre.

Vous pouvez trouver la déclaration de conformité complète dans la sélection de produit sur :

www.loewe.tv/compliance

Mentions légales

Loewe Technology GmbH
Industriestraße 11
D-96317 Kronach
www.loewe.tv

© Loewe Technology GmbH, Kronach

Les informations contenues dans cette documentation sont susceptibles d'être modifiées sans préavis et ne représentent pas un engagement de la part de Loewe Technology GmbH. Tous droits réservés, y compris la traduction, les modifications techniques et les erreurs.

Introduzione

Grazie mille per aver scelto Loewe e aver riposto la tua fiducia in noi.

Scegliendo Loewe, non hai solo scelto un televisore moderno e tecnicamente innovativo, ma anche un design senza tempo, una qualità delle immagini nitidissima, suono brillante per godere film e musica nonché un'utilizzabilità intuitiva con il telecomando Loewe, lo smartphone o il tablet.

In breve: Loewe significa intrattenimento ottimale per la casa

Ti auguriamo tutto il piacere possibile con l'intrattenimento di primo livello di Loewe e siamo felici di averti come cliente.

Per un utilizzo sicuro, duraturo e senza problemi dell'apparecchio, prima di mettere in uso la TV leggi il capitolo **Sicurezza/Attenzione** nella pagina seguente.

Indice

Introduzione.....	55
Specifiche alla consegna.....	55
Documentazione.....	55
Posizione della targhetta del voltaggio.....	55
Sicurezza/Attenzione.....	56
Mappatura dei pulsanti del telecomando	58
Posizione e funzione delle connessioni....	59
Preparare il telecomando.....	60
Inserire o sostituire le batterie.....	60
Connettere l'apparecchio televisivo.....	60
Connettere le antenne.....	60
Connettere un dispositivo esterno tramite cavo HDMI.....	60
Connettere a un sistema audio tramite HDMI eARC.....	60
Connettere a un sistema audio tramite cavo audio ottico.....	61
Connettere a un sistema audio tramite cavo audio analogico.....	61
Connettere alla presa di alimentazione.....	61
Per iniziare - primi passi.....	61
Menu Home.....	62
Electronic Programme Guide – EPG.....	62
Programmare il telecomando su Set Top Box (STB).....	63
Dati tecnici.....	65
Ambiente.....	66
Smaltimento.....	66
Informazioni tecniche.....	67
Conformità/dichiarazione del produttore.	67
Informazioni editoriali.....	67

Specifiche alla consegna

- Loewe vega
- Istruzioni per l'installazione
- Unità di rotazione
- Piastra di base del supporto da tavolo
- Scatola di benvenuto:
 - Telecomando con due batterie alcaline di tipo AAA
 - Cavo di alimentazione
 - Manuale utente (questo documento)
 - Istruzioni di installazione del supporto da tavolo
 - Viti per l'installazione della soluzione di configurazione
 - Set di attrezzi per l'installazione della soluzione di configurazione

Documentazione

Scansiona il seguente codice QR per scaricare tutte le parti del manuale utente dal sito web Loewe o visualizzare le domande frequenti.



<https://www.loewe.tv/support>

Questo dispositivo è conforme ai requisiti del GDPR. Per informazioni più dettagliate, scansiona il codice QR per accedere al sito web Loewe.



<https://www.loewe.tv/dataact>





Posizione della targhetta del voltaggio

L'etichetta con il numero del modello e il voltaggio può essere trovata sul retro dell'apparecchio.

Sicurezza/Attenzione

Per la tua sicurezza e per evitare danni inutili alla tua unità, leggi e segui le istruzioni di sicurezza che seguono.

Spiegazione dei simboli

-  Questo simbolo indica rischi causati da alto voltaggio.
-  Questo simbolo avverte l'utente di altri rischi più specifici.
-  Questo simbolo indica pericoli provocati dallo sviluppo di fiamme.
-  Questo simbolo indica pericoli provocati da bordi taglienti.

Non rimuovere il pannello posteriore

Attenzione: Quando si apre o rimuove il pannello posteriore, c'è il pericolo di scosse elettriche e il rischio di lesioni gravi per alto voltaggio.

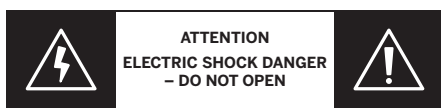

Non aprire mai il pannello posteriore da te. Lascia che siano tecnici qualificati e autorizzati per le televisioni a riparare e effettuare operazioni di assistenza sulla tua TV.

Contatta il tuo fornitore o l'assistenza clienti.

Uso previsto e condizioni ambientali

 Questa TV è intesa esclusivamente per la ricezione e la riproduzione di immagini e segnali audio.

 L'apparecchio televisivo è progettato per stanze asciutte (soggiorni e spazi d'ufficio). Non deve essere usata in stanze ad alto livello di umidità (ad es. bagni, saune) o all'esterno.

Alta umidità e concentrazione di polvere portano a dispersioni di elettricità nell'apparecchio. Ciò può comportare pericoli di lesioni e danni all'apparecchio per tensione elettrica o incendio.

Se hai spostato l'apparecchio da un ambiente freddo a uno caldo, lascialo spento per circa un'ora a causa della formazione di condensa.

Non collocare oggetti pieni di liquidi sopra l'apparecchio televisivo. Proteggi l'apparecchio da gocce o spruzzi d'acqua.





Candele e altre fiamme aperte devono essere tenute distanti dall'apparecchio in qualsiasi momento per impedire che il fuoco si sparga.



I materiali che abbiamo usato in questo dispositivo sono conformi a tutte i regolamenti. Tuttavia, non si può escludere la migrazione di sostanze. Pertanto suggeriamo di evitare il contatto permanente tra cibo e apparecchio TV.

Trasporto

 Un maneggiamento non corretto durante il trasporto può provocare danni allo schermo e rischi di lesioni.

 Lo schermo è composto da vetro o plastica e può rompersi se maneggiato impropriamente.

Sono necessarie almeno due persone per trasportare l'apparecchio. Trasporta l'apparecchio solo in posizione verticale.

Non dovrebbe essere applicata alcuna pressione sul vetro o sulla plastica durante il trasporto.

Il corretto disimballaggio dell'apparecchio è mostrato nel manuale d'uso 1.

Per evitare danni alla struttura meccanica dell'apparecchio televisivo e del supporto per pavimento, rimuovi l'apparecchio dalla sua base e spostalo in due parti separate. Quando l'apparecchio televisivo è sistemato nella sua nuova posizione, sono necessarie almeno due persone per riassembalarlo.

Cavo di alimentazione/Alimentazione

 Stacca immediatamente la spina dalla presa di corrente se noti qualcosa di insolito o se l'unità mostra malfunzionamenti ricorrenti.

 Un voltaggio non corretto può danneggiare l'apparecchio.

Questo apparecchio può essere connesso soltanto a un'alimentazione con il voltaggio e la frequenza indicati sulla targhetta del voltaggio usando il cavo di alimentazione fornito.

La spina dell'apparecchio deve essere facilmente accessibile in modo tale che l'unità possa essere disconnessa in qualsiasi momento.

Quando stacchi la spina, non tirare il cavo ma la spina. I fili nella spina di alimentazione potrebbero danneggiarsi e causare un corto circuito quando viene reinserita.

Un cavo di alimentazione con un isolamento danneggiato può provocare scosse elettriche e incendi. Non usare mai un cavo di alimentazione danneggiato.

Se usi una multipresa per connettere l'apparecchio televisivo, non usare diverse prese multiple in sequenza.

Circolazione dell'aria e alte temperature

 Come qualsiasi dispositivo elettronico, il tuo apparecchio TV richiede aria per il raffreddamento. Se la circolazione dell'aria viene impedita, possono crearsi fiamme.

Le fessure di ventilazione sul pannello posteriore dell'apparecchio devono quindi restare libere. Non coprire l'apparecchio.

Montaggio su parete: Lascia almeno 10 cm di spazio tutt'intorno all'apparecchio, sui lati, sopra e sotto.

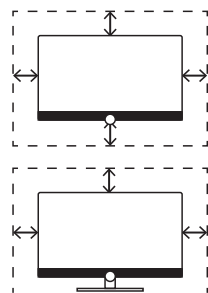

Supporto verticale: Lascia almeno 10 cm di spazio tutt'intorno all'apparecchio, ai lati e sopra.

Corpi estranei

 Corpi estranei all'interno dell'apparecchio possono portare a corto circuiti e incendi.

Sussiste il pericolo di lesioni e danni.

Pertanto, evita che parti di metallo, aghi, graffette, liquidi, cera o elementi simili passino per le fessure di ventilazione del pannello posteriore entrando nell'apparecchio.

Se qualcosa dovesse penetrare nell'interno dell'apparecchio, staccare immediatamente la spina dell'apparecchio e informare il dipartimento di assistenza clienti per un controllo.

Installazione

 Un set televisivo potrebbe cadere, causando gravi infortuni o la morte. Molti infortuni, soprattutto per i bambini, possono essere evitati prendendo semplici precauzioni come:

– Usare SEMPRE cabinati o supporti o metodi di montaggio raccomandati dal produttore del set televisivo.

– Usare SEMPRE mobili in grado di reggere in modo sicuro il set televisivo.

– Assicurarsi SEMPRE che il set televisivo non sporga dal bordo del mobile di supporto.

– Istruire SEMPRE i bambini in merito ai pericoli di arrampicarsi sui mobili per raggiungere il set televisivo o i suoi comandi.

– Instradare SEMPRE i cavi e i fili connessi al televisore in modo da evitare di inciamparvi, tirarli o afferrarli.

– NON collocare mai un set televisivo su un punto instabile.

– MAI collocare il set televisivo su mobili alti (per esempio, armadi o scaffali) senza ancorare il mobile e il set televisivo a un supporto adatto.

– MAI collocare il set televisivo su un panno o altri materiali che possono essere collocati tra il set televisivo e mobili di supporto.

– MAI collocare oggetti che potrebbero spingere i bambini ad arrampicarsi, come giocattoli o telecomandi, in cima al televisore o mobili sul quale il televisore è collocato.

Se il set televisivo esistente dovrà essere mantenuto e riposizionato, si applicano le stesse considerazioni.

Gli apparecchi televisivi Loewe sono specifici per accessori Loewe. Raccomandiamo caldamente l'uso di soluzioni di configurazione originali Loewe.

Ricorda le istruzioni sul montaggio per le diverse soluzioni di configurazione possibili! Una documentazione corrispondente è inclusa in ogni prodotto Loewe.

Dovrebbe essere seguita la posizione d'uso solito dell'apparecchio. Questo apparecchio può essere usato soltanto in posizione orizzontale e diritta (A). L'inclinazione può arrivare a un massimo a 10 gradi per il montaggio a parete (B). L'apparecchio televisivo non deve mai essere usato in orientamento verticale (C), orizzontale (D) o fissato sul soffitto (E).

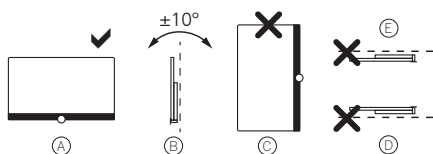

Posiziona l'apparecchio in modo che non sia esposto alla luce diretta del sole e fonti di calore ulteriori, come dai termosifoni.

Quando vengono usati accessori da produttori di terze parti, assicurati di poter regolare l'apparecchio televisivo alla rispettiva soluzione di configurazione.

Quando regoli l'apparecchio televisivo, assicurati che la pressione applicata alla cornice dell'apparecchio non sia troppo forte. Specialmente nel caso di schermi di grande formato, c'è il pericolo di danneggiare lo schermo.

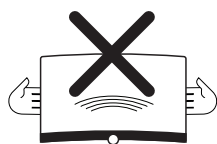

Il montaggio dell'apparecchio televisivo su un supporto secondo gli standard VESA richiede l'uso **obbligatorio** di bulloni adattatori VESA Loewe. Altrimenti, possono esserci danni alla TV.

I bulloni adattatori VESA Loewe devono essere fissati all'apparecchio TV con una chiave dinamometrica di circa 4 Nm. Questi sono disponibili presso il tuo fornitore Loewe (puoi trovare ulteriori informazioni nel manuale utente online).

Assicurati che, dopo aver aperto la confezione e configurato l'apparecchio, il materiale di imballaggio non cada nelle mani di bambini per sbaglio.

Consulta anche le istruzioni di smaltimento per materiali di imballaggio e cartone (vedi capitolo **Ambiente/Smaltimento/Licenze**).

Supervisione



Non lasciare che bambini senza supervisione usino l'apparecchio televisivo e non lasciare che giochino nelle immediate vicinanze della TV.

L'apparecchio potrebbe essere ribaltato, spostato o trascinato giù dalla superficie di supporto e ferire persone.

Non lasciare l'apparecchio TV senza supervisione quando è acceso!

Volume



La musica ad alto volume può danneggiare l'udito. Evita volumi estremi, specialmente per lunghi periodi di tempo e quando si usano le cuffie!

Temporali



Sovraccarichi elettrici dovuti a fulmini possono danneggiare l'apparecchio sia tramite il sistema dell'antenna sia tramite l'alimentazione.

Durante i temporali, disconnettere la spina e i cavi delle antenne dall'apparecchio!

Se hai connesso il cavo di rete alla porta LAN, rimuovi anche questo!

Anche in caso di assenza prolungata, la spina e i cavi dell'antenna connessi dovrebbero essere disconnessi dall'apparecchio.

Pulizia e manutenzione/Sostanze chimiche



Scollegare il televisore dall'alimentazione di rete prima di procedere alla pulizia!



Danni provocati da sostanze chimiche possono provocare effetti avversi e sviluppare fiamme.

Non esporre mai l'apparecchio o gli accessori a sostanze chimiche aggressive (ad esempio, corrosive) come alcali e acidi!

Pulire soltanto l'apparecchio televisivo, lo schermo frontale e il telecomando con un panno umido, morbido, pulito e dal colore neutro, senza agenti detergenti aggressivi o corrosivi.

Il pannello dell'altoparlante del tuo apparecchio televisivo è coperto in tessuto. Pulisci regolarmente la superficie con un aspiratore dotato di supporto spazzola morbida.

Per contaminazioni o macchie:

Inumidisci un panno morbido e di colore neutro con una soluzione detergente o una soluzione per la rimozione di macchie disponibile in commercio e strofina delicatamente la macchia. Puoi anche trattare la macchia direttamente con

uno spray commerciale per la rimozione di macchie secche (aspira la polvere).

Non inumidire il tessuto della copertura direttamente con la soluzione detergente o di rimozione delle macchie (rischio di formazione di cerchi di macchie). Non usare solventi per pulire il tessuto!

Prendi nota delle istruzioni d'uso del produttore quando usi la soluzione per la rimozione delle macchie.

Quando pulisci i pannelli dell'altoparlante che sono stati esposti a nicotina, c'è un rischio maggiore di formazioni di cerchi di macchie.

Mappatura dei pulsanti del telecomando

A seconda dell'applicazione (TV / video / audio / foto / app) e della funzione (per esempio, EPG, televideo, HbbTV ecc.), l'assegnazione di un tasto può essere diversa da quella descritta qui.

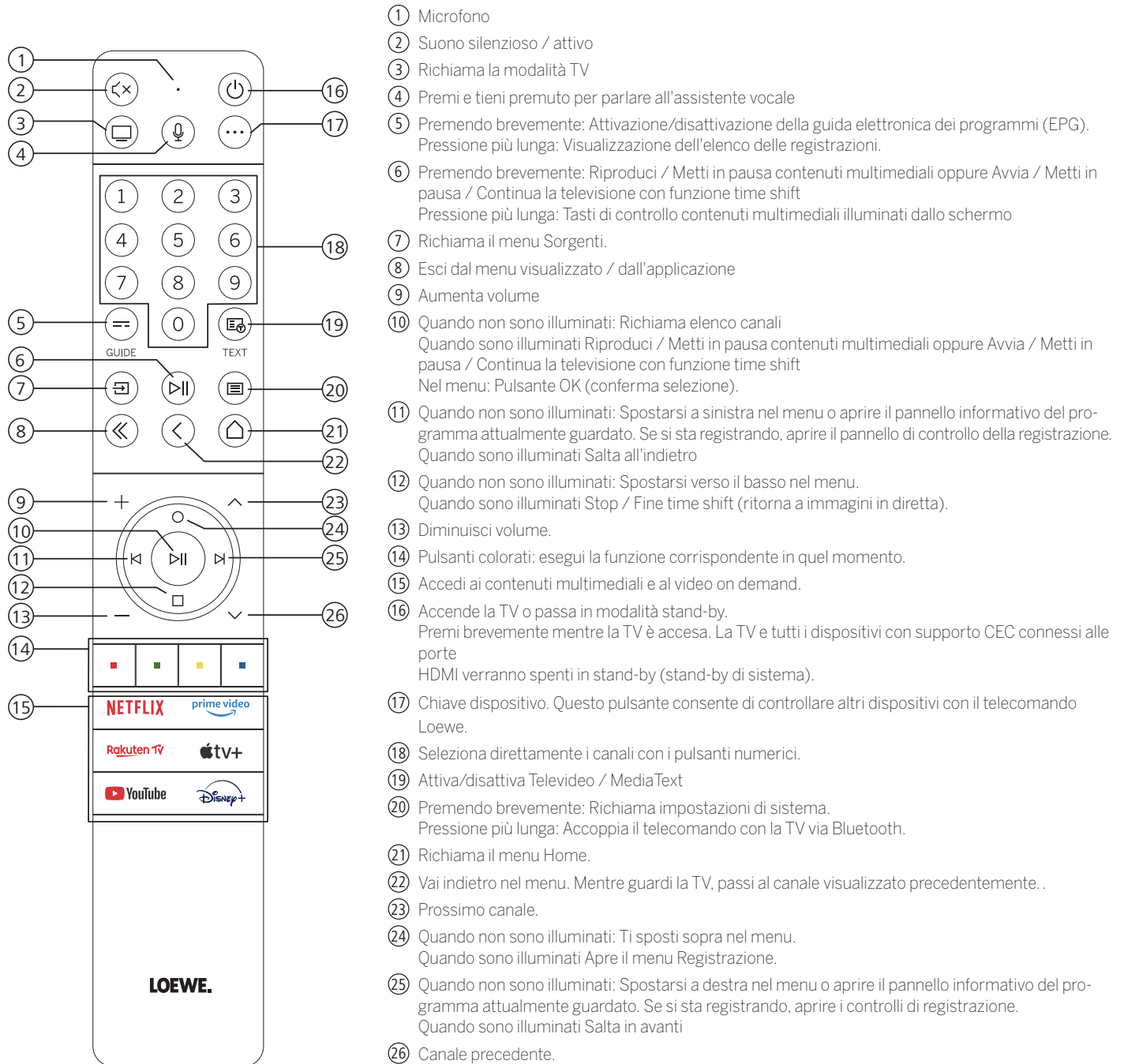

Nota: L'assegnazione chiave può essere diversa a seconda del software o della versione del dispositivo.

Posizione e funzione delle connessioni

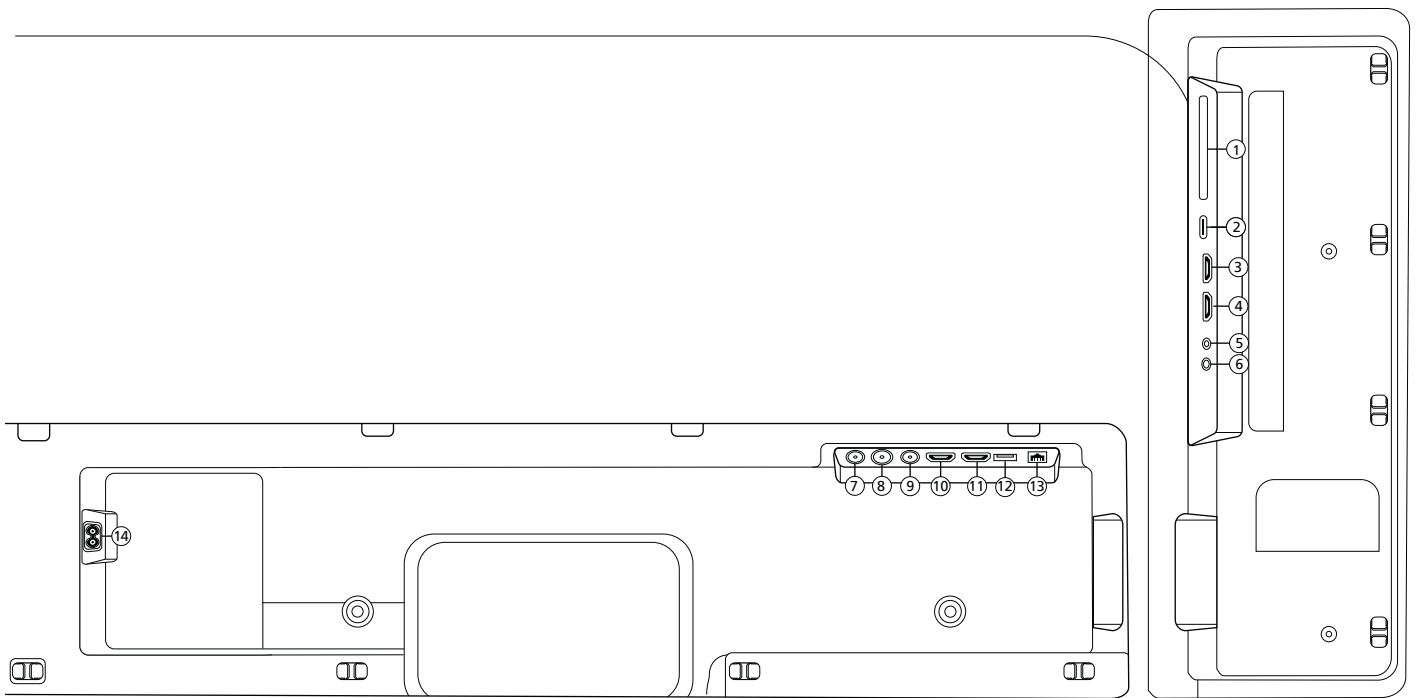

- ① **COMMON INTERFACE** – Slot CI (standard V1.4)
- ② **USB C** – Collegamento USB USB tipo C – (max. 1000mA)
- ③ **HDMI 1** – HDMI ingresso 1 HDMI (4K@60Hz) – Digital Video IN/Audio IN
- ④ **HDMI 2** – HDMI ingresso 2 HDMI (4K@60Hz) – Digital Video IN/Audio IN
- ⑤ **AUDIO IN** – Ingresso audio Jack 3,5 mm (analogico) S/D
- ⑥ **AUDIO OUT/TOSLINK** – Uscita audio (analogico/digitale)¹⁾ Jack 3,5 mm (analogico) Destra/sinistra Mini TOSLINK (digitale)
- ⑦ **ANT SAT SUB** – Antenna satellitare DVB-S/S2 HD Presa F – 75 Ohm / 13/18 V / 400mA
- ⑧ **ANT SAT MAIN** – Antenna satellitare DVB-S/S2 HD Presa F – 75 Ohm / 13/18 V / 400mA
- ⑨ **ANT TV** – Cavo terrestre/analogico / DVB-T/T2/C HD Presa IEC – 75 Ohm / 5 V / 80 mA
- ⑩ **HDMI 4** – HDMI ingresso 4 HDMI (4K@120Hz)²⁾ – Digital Video IN/Audio IN
- ⑪ **HDMI 3** – HDMI ingresso 3 (con Canale di Ritorno Audio migliorato) HDMI (4K@120Hz)²⁾ – Digital Video IN/Audio IN/OUT
- ⑫ **USB 2.0** – Collegamento USB USB tipo A – USB 2.0 (max. 1000mA)
- ⑬ **LAN** – Collegamento di rete RJ-45 – Ethernet / Fast Ethernet
- ⑭ **AC IN** – Collegamento elettrico Presa elettrica – 220-240 V – 50 / 60 Hz

1) Il segnale in uscita analogico e quello digitale dal connettore AUDIO OUT non possono essere usati contemporaneamente.
 2) Loewe vega 32 supporta un segnale di ingresso massimo di 60 Hz su HDMI 3 e HDMI 4.

- Loewe vega | Manuale utente
- Preparare l'unità telecomando | Inserire o sostituire le batterie | Connettere l'apparecchio televisivo |
- Connettere le antenne | Connettere un dispositivo esterno tramite cavo HDMI
- Connettere a un sistema audio tramite HDMI eARC

Preparare il telecomando

Rimuovere la protezione delle batterie

Il telecomando è dotato di batterie. Per prepararlo all'uso, rimuovi la bandierina di plastica come mostrato di seguito.

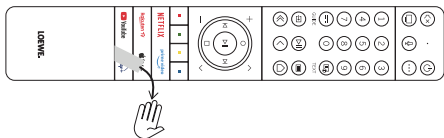

Inserire o sostituire le batterie

Premi e fai scorrere il coperchio dello scompartimento delle batterie sulla cima del telecomando.

Usa soltanto micro-celle a prova di perdita del tipo LR 03 (AAA) alcalino-manganese. Non usare tipi diversi di batterie e non mischiare insieme batterie vecchie e nuove.

Assicurati che le batterie non cadano nelle mani di bambini. Le batterie usate non devono essere esposte a calore eccessivo, come ad esempio luce del sole, fuoco o simili!

Nota: La posizione delle batterie è indicata nello scompartimento delle batterie (in direzioni opposte). Fai attenzione alla corretta polarità del + e del - quando inserisci le batterie. Non farti guidare dai contatti della batteria (le molle), ma dall'illustrazione sul fondo dello scompartimento delle batterie.

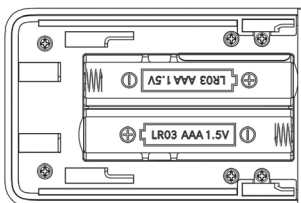

Smaltisci le batterie usate in modo rispettoso per l'ambiente (vedi il capitolo Ambiente/Informazioni legali).

Spingi la copertura al suo posto dopo aver inserito le batterie.

Connettere l'apparecchio televisivo

Prima di effettuare alcuna connessione a un dispositivo esterno, assicurati che sia l'apparecchio televisivo sia il dispositivo siano connessi all'alimentazione.

I connettori della TV sono nascosti sotto il coperchio posteriore. Rimuovere il coperchio posteriore e collegare i cavi come mostrato nelle illustrazioni qui sotto.

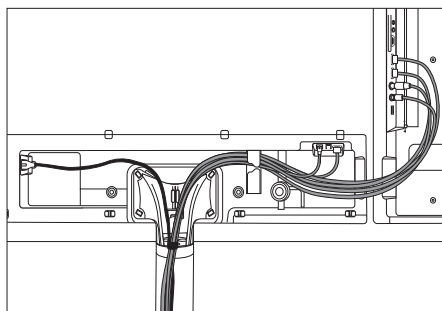
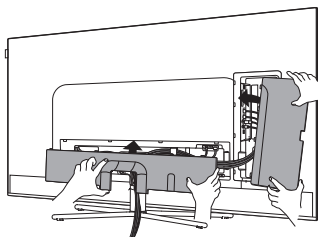

Quando hai finito di connettere i dispositivi esterni alla TV, ricolloca la copertura posteriore.

Connettere le antenne

Terrestre / analogico via cavo / antenna DVB-T/T2/C HD:

Inserisci il cavo dell'antenna, il sistema TV via cavo o l'antenna della stanza nella prese ANT TV.

Se vuoi utilizzare cavi analogici/connessioni DVB-C e un'antenna DVB-T insieme, usa un interruttore per antenne esterno (disponibile presso il tuo fornitore).

Antenna satellitare DVB-S/S2 HD:

A seconda del sistema satellitare utilizzato, collegare un cavo di collegamento dal multiswitch o direttamente dall'LNb alle prese ANT SAT MAIN e ANT SAT SUB del televisore.

Quando si collega il televisore a un'antenna comunitaria a cavo singolo, collegare le prese ANT SAT MAIN e ANT SAT SUB direttamente alla presa dell'antenna SAT appropriata.

Quando si collega il televisore a un'antenna DiSeqC, collegare la presa ANT SAT MAIN direttamente alla presa dell'antenna SAT appropriata.

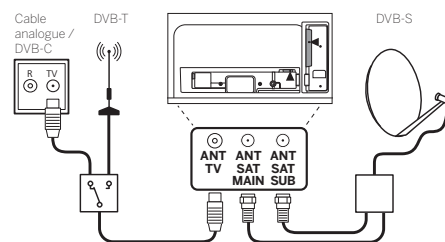

Connettere un dispositivo esterno tramite cavo HDMI

Le connessioni HDMI (High Definition Multimedia Interface) permettono la trasmissione di segnali digitali video e audio da un lettore (ad es. lettore DVD, Blu-ray, videocamera, decoder) tramite singolo cavo.

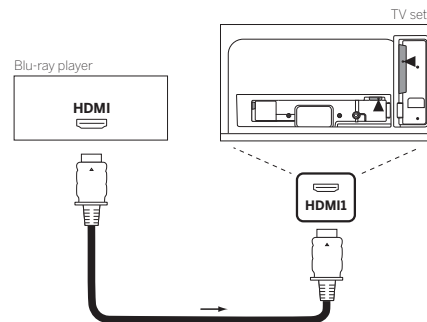

Connetti il dispositivo tramite cavo HDMI con un connettore di Tipo A (non fornito) a una delle prese HDMI del televisore. Per godere di tutte le funzionalità del tuo televisore, usa un cavo denominato "Cavo HDMI ad alta velocità premium" o migliore.

Connettere a un sistema audio tramite HDMI eARC

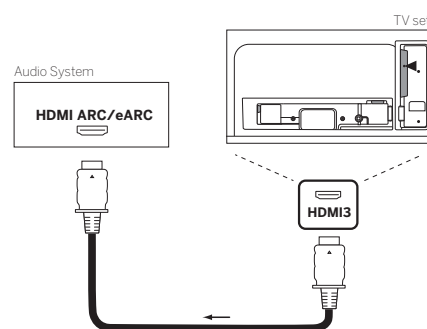

Usa un cavo HDMI (non fornito) per connettere una presa HDMI eARC del televisore alla presa HDMI ARC/eARC di un sistema audio o una soundbar. Si consiglia di usare un cavo denominato "Cavo HDMI a velocità ultra alta" con un connettore di Tipo A.

I cavi HDMI a velocità ultra alta sono progettati per supportare la nuova funzione eARC in aggiunta alle modalità di risoluzione video più

alte. Anche i cavi HDMI standard con Ethernet e i cavi HDMI ad alta velocità con Ethernet supporteranno eARC.

Connettere a un sistema audio tramite cavo audio ottico

Per questo tipo di connessione, dovrai usare un cavo ottico digitale (non fornito) con un connettore Mini TOSLINK su una estremità e un connettore TOSLINK standard sull'altra estremità. In alternativa, puoi usare un cavo TOSLINK standard con un adattatore Mini TOSLINK.

Prima di effettuare questa connessione, assicurati di aver rimosso i cappucci protettivi di plastica dai connettori del cavo.

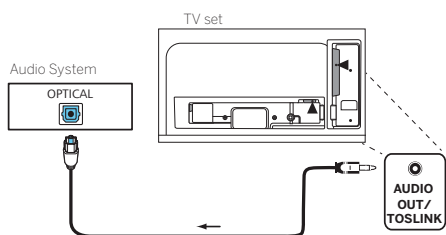

Connetti l'uscita audio della TV etichettata come AUDIO OUT TOSLINK all'ingresso audio digitale di un sistema audio.

Connettere a un sistema audio tramite cavo audio analogico

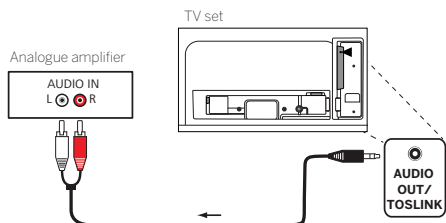

Usa un cavo adattatore jack stereo per connettere l'uscita audio AUDIO OUT all'ingresso audio analogico del sistema audio.

Utilizzo degli altoparlanti TV in un sistema home cinema

È possibile integrare gli altoparlanti TV come canale centrale nel sistema home cinema.

Per utilizzarli con un ricevitore AV, contattare il servizio di assistenza Loewe per ottenere l'adattatore corretto (cinch a 3,5 mm).

Utilizzare questo adattatore insieme a un cavo audio cinch per collegare l'uscita PRE OUT del ricevitore AV all'ingresso AUDIO IN del televisore.

Avvertenza: non collegare mai le uscite degli altoparlanti passivi del ricevitore AV direttamente al televisore, poiché ciò potrebbe causare danni permanenti.

Connettere alla presa di alimentazione

Connetti l'apparecchio TV a una presa 220-240V.

Connetti il cavo di alimentazione nel connettore dell'alimentazione (AC IN) della TV e guida il cavo dalla TV come mostrato nell'immagine di seguito.

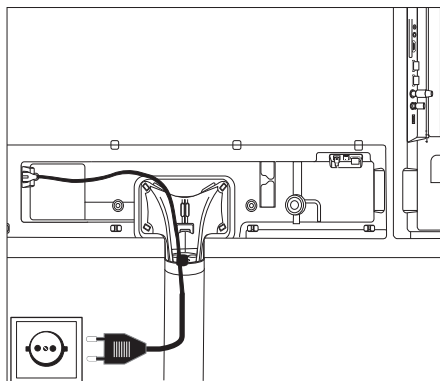

Connetti la spina di alimentazione del cavo di alimentazione alla presa di corrente.

Per iniziare - primi passi

Prima di accendere la TV per la prima volta, assicurarsi di aver completato il collegamento dei dispositivi esterni e che la TV sia collegata all'alimentazione.

1. Premere il pulsante (Standby) sul telecomando per accendere la TV.
2. Si visualizza la configurazione guidata di benvenuto all'installazione che aiuta a configurare la TV in pochi semplici passaggi.

Per navigare nella configurazione guidata all'installazione:

- Usare i pulsanti a freccia per selezionare la voce desiderata.
- Premere il pulsante OK per confermare la voce desiderata.
- Premere il pulsante per tornare indietro di un passaggio.

PUNTO 1 – Selezionare la lingua

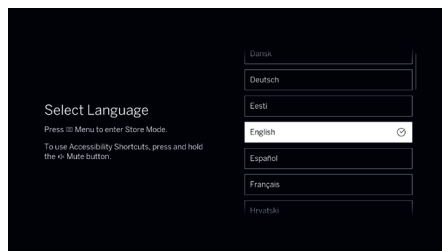

PUNTO 2 – Selezionare il Paese

Scegliere il Paese in cui verrà usata la TV. Questa selezione consente alla TV di installare le funzioni ottimali personalizzate per il Paese selezionato.

A seconda del Paese scelto, potrebbe essere

richiesto nel passaggio successivo di inserire il codice postale per assicurare le impostazioni regionali corrette.

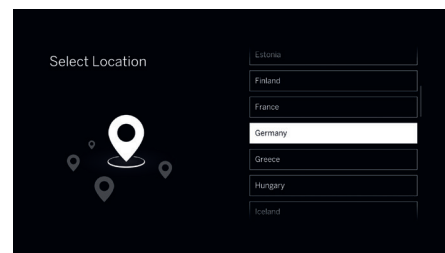

PUNTO 3 – Ricerca dei canali

Se è stata collegata un'antenna a uno o più sintonizzatori, ora è possibile sintonizzare i canali. Selezionare l'opzione [Ricerca automatica dei canali] e scegliere tra le opzioni per la sintonizzazione dei canali: [Satellite], [Antenna], [Cavo]. Altre opzioni di sintonizzazione dovranno essere effettuate a seconda del tipo di sintonizzazione selezionato. I canali saranno sintonizzati sullo sfondo mentre si procede con i passaggi successivi della installazione guidata.

Se si preferisce saltare la ricerca dei canali, selezionare l'opzione [Ignora]. Si possono ricercare i canali dal menu [Impostazioni].

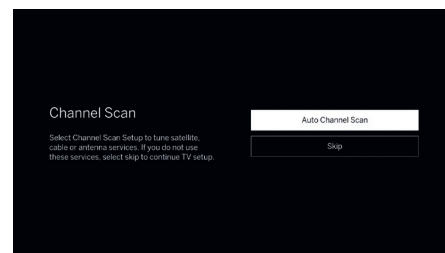

PUNTO 4 – Collegamento a Internet

Se la TV è stata collegata alla rete domestica con un cavo Ethernet e la configurazione di rete consente DHCP, si verrà collegati direttamente a Internet.

In alternativa si può usare un collegamento Wi-Fi. Per prima cosa, selezionare la rete dalla lista delle reti disponibili. Viene richiesto di inserire il password del Wi-Fi e questo può essere fatto usando la tastiera sullo schermo.

Se si desidera ignorare questo passaggio, scorrere la lista delle reti e selezionare l'opzione [Ignora].

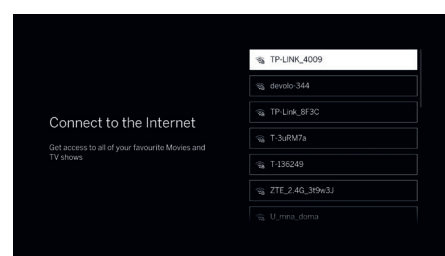

PUNTO 5 – Termini e condizioni

Leggere con attenzione tutte le informazioni fornite in merito a termini e condizioni. Se si sceglie di non spuntare alcune o tutte le caselle di spunta, alcune o tutte le funzioni saranno

disattivate. È possibile cambiare queste impostazioni successivamente nel menu [Supporto].

Continuare al punto successivo selezionando [OK & Suivant].

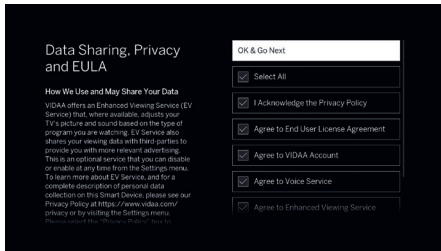

PUNTO 6 - Codice postale

Inserire il codice postale della propria località. Ciò consente di fornire servizi televisivi e notizie locali più accurati.

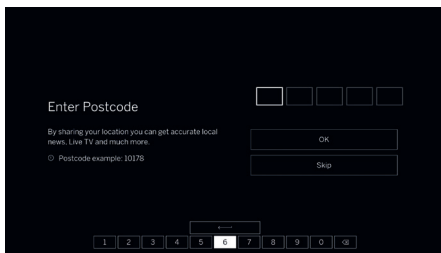

PUNTO 7 – Accesso all'account VIDAA

Accedere all'account VIDAA esistente o crearne uno nuovo. Un account VIDAA offre tutte le migliori funzioni della smart TV e le mantiene aggiornate. Se si desidera ignorare questo passaggio, selezionare [Ignora].

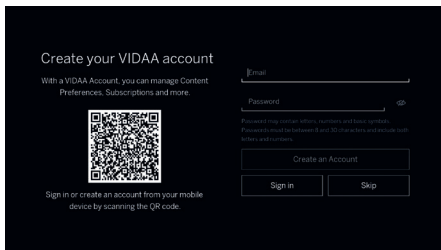

PUNTO 8 – Dare un nome alla TV

Selezionare uno dei nomi preimpostati per la TV o creare un nome personalizzato. Questo nome consente di trovare e identificare la TV nelle app di casting.

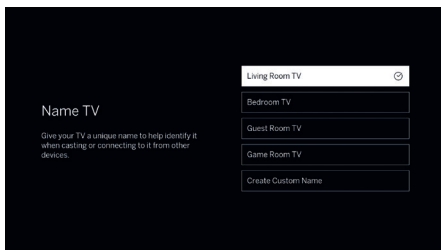

PUNTO 9 – Congratulazioni!

La configurazione della TV è completa. Sullo schermo sono visibili informazioni promozionali. Continuare a premere il pulsante a freccia destra finché la configurazione passa alla schermata iniziale o ai risultati della ricerca dei canali.

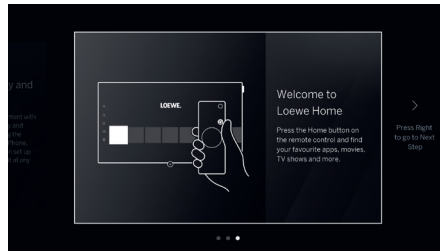

Menu Home

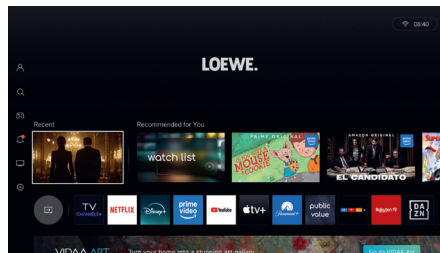

Il menu Home offre una pagina di panoramica della TV. Da questo menu, si possono cercare i contenuti, gestire il profilo VIDAA o accedere alle impostazioni di sistema.

Si può entrare nel menu Home premendo il pulsante (Home).

Usare i pulsanti a freccia per navigare con il cursore sullo schermo. Premere il pulsante OK per lanciare l'app o il contenuto selezionati.

Si può personalizzare la posizione delle app. Selezionare l'app di cui si desidera cambiare la posizione, poi tenere premuto il pulsante OK finché lo schermo diventa scuro. Usare i pulsanti a freccia per spostare l'app nella posizione desiderata. Premere brevemente il pulsante OK per confermare la nuova posizione.

Aggiunta di app

Per aggiungere più app, navigare fino alla fila delle app e selezionare l'app "App Store". Nell'App Store è disponibile una lista delle app disponibili. Le app con una spunta verde sono già installate e disponibili nel menu Home. Selezionare l'app che si desidera installare e premere il pulsante OK sul telecomando. Poi scegliere [Installer] e premere di nuovo OK. L'app sarà aggiunta alla fine della fila di app nel menu Home.

Rimozione delle app

Per rimuovere le app, navigare fino alla fila delle app e lanciare l'app "App Store". Nell'App Store, trovare l'app che si desidera rimuovere e premere il pulsante OK sul telecomando. Poi selezionare [Disinstalla] e premere OK per confermare. L'app sarà rimossa dalla fila delle app. Notare che le app preinstallate non possono essere rimosse.

Menu di sinistra (Account, Cerca, Notifica, Ingressi, Impostazioni)

Per accedere al menu di sinistra dalla schermata Home, premere il pulsante (Home) e poi il pulsante a freccia sinistra. Questo fa aprire il

menu sul lato sinistro dello schermo, che contiene voci multiple:

[Account] – Consente di accedere all'account VIDAA o di crearlo. Dopo l'accesso si possono creare altri profili per i membri della famiglia in modo da personalizzare il menu Home e le raccomandazioni sulla base delle loro preferenze. Attraverso questo menu si può passare facilmente da un profilo all'altro.

[Cerca] – Abilita la ricerca di contenuti e app attraverso parole chiave.

[Gioco] - Apre una schermata TV dedicata al gioco. Qui è possibile accedere a semplici giochi giocabili con il telecomando, a servizi di streaming di giochi (che richiedono un controller di gioco collegato) e a contenuti video relativi a giochi e videogiochi.

[Notifica] – Visualizza una lista di notifiche. È possibile configurare quali tipi di notifiche si desidera ricevere qui. Per uscire dalle impostazioni delle notifiche, premere il pulsante (Indietro).

[TV Live] – Selezionare questa opzione porta la sorgente su TV Live.

[Impostazioni] – Apre il menu di configurazione della TV, offre le impostazioni per immagine, suono e rete, tra gli altri.

Electronic Programme Guide – EPG

EPG sta per Electronic Programme Guide ("guida ai programmi elettronica") e ti fornisce dettagli sui programmi visualizzati sullo schermo. Con questo sistema, così come con le guide ai programmi stampate, puoi scoprire ulteriori informazioni sul programma corrente. Inoltre, i programmi possono essere memorizzati e le registrazioni possono essere programmate.

Per aprire/chiedere EPG, premi il pulsante (EPG).

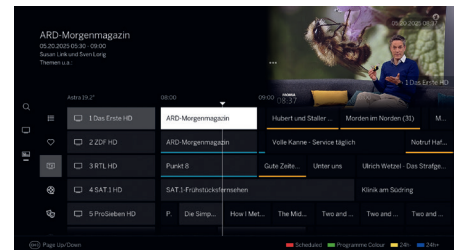

Nota:

- A seconda del Paese e della regione, la visualizzazione e le informazioni possono variare.
- A seconda del numero di stazioni selezionate per EPG, potrebbe volerci un po' di tempo prima che le informazioni sui programmi vengano visualizzate.

Utilizzo di EOG

Nella prima colonna sono presenti le seguenti opzioni:

Cerca: Utilizzare la tastiera su schermo per cercare un canale TV o streaming specifico. Selezionare il canale desiderato e premere OK per passare ad esso.

Per te (opzionale, a seconda del Paese): Un elenco di canali di streaming consigliati.

Guida: Consente di tornare alla schermata della guida TV.

La seconda colonna determina quali canali appaiono nella schermata EPG. Comprende le seguenti opzioni:

Tutti: Visualizza tutti i canali di trasmissione e streaming disponibili nell'EPG.

FAV: Visualizza l'elenco dei canali preferiti. Tenere premuto il tasto OK mentre è selezionato FAV per scegliere uno dei 4 elenchi di canali preferiti disponibili.

TV in diretta: Mostra i canali TV in diretta attualmente sintonizzati (ad esempio, antenna, satellite).

Canali FAST (opzionali, a seconda del Paese): Situata sotto la TV in diretta, questa sezione offre canali organizzati per tipo di contenuto (ad esempio, film, intrattenimento). Ogni categoria visualizza i canali in streaming dedicati a quel genere. È richiesta la connessione a Internet.

La terza colonna visualizza l'elenco dei canali.

- Selezionare un canale e premere OK per passare ad esso.
- Per aggiungere un canale TV live all'elenco dei preferiti attualmente selezionato, selezionarlo e tenere premuto il pulsante OK. Ripetere l'operazione per rimuoverlo dai preferiti.

L'ultima sezione dello schermo mostra l'elenco dei programmi.

I programmi in corso di trasmissione sono evidenziati con campi di sfondo più chiari. Una linea verticale bianca indica l'ora corrente all'interno della timeline del programma.

OK: Passa al programma selezionato, se è in corso di trasmissione.

Tenere premuto OK: Visualizza informazioni dettagliate sul programma selezionato.

(Menu): Impostazioni di accessibilità. La guida TV mostrerà solo i programmi che supportano le funzioni di accessibilità selezionate. Selezionare le opzioni desiderate, quindi uscire dal menu premendo il tasto  (Indietro).

channel +/-: Scorri nell'elenco di stazioni pagina per pagina.

Frecce su/giù: Scorri nell'elenco delle stazioni.

Frecce sinistra/destra: Scorri per i programmi.

Pulsante rosso: Apre la schermata della programmazione.

Pulsante verde: Mostra un menu in cui puoi assegnare colori a specifici contenuti di trasmissioni (ad esempio, Notizie, Film Sport). Usa le frecce e il pulsante OK per assegnare il tipo di contenuto desiderato a un colore specifico. Esci da questo menu premendo il pulsante . I programmi appartenenti alle categorie selezionate ora appariranno in evidenza colorati nella guida ai programmi.

Pulsante giallo: Vedi l'elenco dei programmi del giorno precedente.

Pulsante blu: Vedi l'elenco dei programmi del giorno successivo.

Registrare un programma tramite EPG

Puoi programmare le registrazioni di programmi TV comodamente usando l'EPG.

Tenere premuto il tasto OK per aprire le informazioni dettagliate sul programma selezionato.

Seleziona l'opzione [Registrazione] e premi il pulsante OK.

Controlla i dati del timer e aggiornali se necessario (ad es. directory, inizio, fine, tipo di registrazione).

Nell'EPG, un simbolo che indica la registrazione è collocato dietro il titolo del programma.

Memorizzare un programma tramite EPG

Un programma che non è ancora iniziato può essere memorizzato. Per i programmi memorizzati, l'apparecchio TV richiederà all'inizio del programma se deve cambiare canale.

Contrassegna il programma desiderato con le frecce.

Tenere premuto il tasto OK per aprire le informazioni dettagliate sul programma selezionato.

Seleziona l'opzione [Promemoria] e premi il pulsante OK.



Nell'EPG, un simbolo che indica la memorizzazione è collocato dietro il titolo del programma.

Programmare il telecomando su Set Top Box (STB)



Hai la possibilità di programmare il tuo telecomando per l'uso con alcuni Set Top Box. Tutto quel che bisogna fare è inserire un codice numerico a tre cifre.

Puoi trovare la lista di tutti i dispositivi disponibili e i loro codici nella guida on-line per l'utente.

Procedi come segue:

- Primo, attiva la modalità dispositivo premendo il pulsante  (Dispositivo) per tre secondi.
- Quindi premi e tieni premuto il pulsante  (Dispositivo) e il pulsante  per passare

alla modalità Set Top Box o Apprendimento. Il LED lampeggia due volte per confermare l'esecuzione.



- Nella modalità STB, esegui i passaggi seguenti:
 1. Per programmare, premi e tieni premuto il pulsante  (Dispositivo) e il pulsante **OK** per cinque secondi.
 2. Il LED audio lampeggia due volte.
 3. Ora inserisci il codice.
 4. Il LED audio lampeggia una volta per confermare.
 5. Premere il pulsante  (On/Off) per testare.
 6. Se Set Top Box risponde, premere il pulsante **OK** completerà il processo e il LED lampeggerà due volte per la conferma. Altrimenti procedi di nuovo dal passaggio 3.

Se viene inserito un codice non corretto, il LED lampeggerà per due secondi per indicare l'errore. La modalità corrente resta attiva.

Se non premi alcun pulsante per dieci secondi dopo avere inserito il codice, il processo termina automaticamente. Il LED audio si illumina per due secondi successivamente per indicare che è terminato.

Ricerca automatica

Puoi anche cercare il dispositivo desiderato dalla lista. Per farlo, procedi come segue:

1. Premi e tieni premuto il pulsante  (Dispositivo) e il pulsante **OK** per cinque secondi.
2. Il LED si illumina due volte per confermare.
3. Naviga in alto o in basso con il control pad per selezionare un dispositivo dalla lista.
4. Quando è selezionato, il LED si illumina per un secondo.
5. Premere il pulsante  (On/Off) per testare.
6. Se STB risponde, premere il pulsante **OK** per uscire dalla modalità e il LED lampeggerà due volte per indicare la riuscita.

Di nuovo, dopo 10 secondi senza input, il processo termina. Il LED audio si illumina per due secondi per indicare che è terminato.

Programmare il telecomando

Tutti i pulsanti eccetto il pulsante del dispositivo possono essere programmati per operazioni dei dispositivi non inclusi nel database integrato. Le funzioni del pulsante selezionato sono quindi completamente o parzialmente sovrascritte con i nuovi codici.

Per farlo, il telecomando deve essere posizionato con il telecomando da sostituire in modo tale che le finestre a infrarossi siano nel campo visivo dell'altra a una distanza di 1-5cm.



Il processo di programmazione viene avviato in modalità STB/apprendimento.

- Primo, attiva la modalità dispositivo premendo il pulsante (Dispositivo) per tre secondi.
- Quindi premi e tieni premuto il pulsante (Dispositivo) e il pulsante (7) per passare alla modalità Set Top Box o Apprendimento. Il LED lampeggia due volte per confermare l'esecuzione.
- Nella modalità STB, esegui i passaggi seguenti:
 1. Premi e tieni premuto il pulsante (Dispositivo) e il pulsante rosso per cinque secondi.
 2. Il LED si illumina due volte per la conferma e resta acceso quando la funzione di apprendimento viene attivata.
 3. Premi il pulsante sul telecomando Loewe da cui programmare. Il LED lampeggia una volta.
 4. Ora premere il pulsante desiderato sul telecomando originale.
 5. Il LED lampeggia due volte per la conferma e quindi resta acceso. Se si verifica un errore di programmazione, il LED lampeggia dieci volte ma resta poi illuminato.
 6. Se necessario, ripetere la procedura o apprendere più pulsanti secondo il passaggio 3.
 7. Infine premere il pulsante (Dispositivo) o attendere più a lungo senza premere pulsanti.

Dati tecnici

Loewe vega	43	32
Immagine		
Risoluzione schermo (pixel)	Ultra HD (3840 x 2160)	Ultra HD (3840 x 2160)
Tecnologia display	LCD + D-LED	LCD + D-LED
Diagonale schermo (cm/pollici) / Tempo di risposta (ms)	108 / 43 / 8	81 / 32 / 6,5
Luminanza pannello ¹ (ca. cd/m ²) / Angolo di visualizzazione (h/v)	800 / 178°	500 / 178°
Scaling Ultra HD / Image+ attivo / AI PQ / Contrasto adattivo / 24p	●/●/●/●/●	—/●/—/●/●
HDR (HLG / HDR10 / HDR10+ / Dolby Vision™) / WCG	●/●/●/● (incl. IQ PD)/●	●/●/●/● (incl. IQ PD)/●
Audio		
Uscita (ca. sinusoidale / musica in watt) / driver (attivo + passivo)	2 x 15 / 2 x 30 / 4	2 x 15 / 2 x 30 / 4
Concept altoparlante acustico	speaker box + bass reflex	speaker box + bass reflex
Front-firing / down-firing / Crossover 2 canali	●/—/—	●/—/—
Dolby: Audio / Digital / Digital Plus / Atmos / DTS: HD	●/●/●/●/●	●/●/●/●/●
Amp Classe-D / Volume Auto (AVC)	●/●	●/●
EQ 7 bande / Volume dinamico	●/●	●/●
Informazioni energetiche		
Classe efficienza energetica UE: SDR / HDR	F / G	G / G
N. registrazione EPREL: https://eprel.ec.europa.eu	2497280	2497430
Tensione di rete CA / Interruttore	220-240 V, 50/60 Hz / —	220-240 V, 50/60 Hz / —
WoLAN / WoWLAN	●/●	●/●
Consumo energetico SDR / HDR (kWh/1000h)	50 / 65	33 / 63
Consumo energetico max. @ audio 1/8 volume (watt)	140	100
Consumo energetico in stand-by / stand-by rete (watt)	0,3 / 0,5	0,4 / 0,5
Dimensioni		
Peso (in kg)/incl. soluzione di configurazione standard	11,4kg / 14,2kg	7,3kg / 10,3kg
L* x A x P (cm) senza soluzione di configurazione	96,8 x 58,9 x 7,6	72,4 x 45,1 x 7,5
L* x A x P (cm) incl. supporto da tavolo (* incl. signature flag)	96,8 x 60,3 x 20,2	72,4 x 46,8 x 20,2
Supporto VESA / Kensington Lock	200 x 200 / ●	100 x 100 / ●

Dati tecnici

SL8

Ricezione		
DVB-T2/C/S2 HD / Unicable / Dual Channel	●/●/●	
MPEG / MPEG2 / MPEG4 (H.264) / HEVC (H.265)	●/●/●/●	
DiSEqC / Sat over IP / DVB-C over IP / DVB radio	●/—/—/●	
TV+ / app Zattoo / app HD+	● (VIDAA tv) / ●/●	
Funzionamento e app		
Chassis Loewe / so / schermata Home / app store	SL8 / os9 / ●/●	
my Loewe app / smart app (tutte: Android + iOS)	● / VIDAA Smart TV app	
Controllo vocale: Alexa Skills / altro	● / Vidaa voice	
EPG / Numero di emittenti nella lista canali	● / 10.000	
Mediatext (HbbTV) / Teletext / Splitscreen	●/●/●	
Lingue menu / Guida sul contesto	●/●	
Blocco parentale / Spegnimento automatico / Timer	●/●/●	
Aggiornamento software (via USB / Internet) / Modalità Albergo	●/●/●	
Ambiente		
Temperatura ambientale durante il funzionamento	5-40° C	
Umidità relativa (senza condensa)	20-90%	
Altitudine di funzionamento (m)	3000	

Funzioni multimediali		
Loewe dr+; spazio di archiviazione interno in GB / registrazione USB / timeshift	—/●/●	
Registrazione multipla	● (via USB)	
Media player / DLNA renderer / web app / browser	●/●/●/●	
YouTube / Amazon prime video / Netflix / Disney+ / Apple tv+	●/●/●/●/●	
Rete		
Fast Ethernet LAN standard 100Base-T	100 Mbit/sec	
WLAN (Wi-Fi) standard	IEEE 802.11a/b/g/n, 802.11ax	
Potenza WLAN (Wi-Fi) (mW max.)	<100mW @2400-2483,5 MHz <50mW @5150-5350 MHz <50mW @5490-5710 MHz <25mW @5725-5850 MHz <25mW @5900-6425 MHz	
WLAN (Wi-Fi) codifica	WEP 64, 128 Bit (ASCII, HEX)	
WLAN (Wi-Fi) codifica WPA	WPA PSK, WPA2 AES	
Standard Bluetooth	Bluetooth 5.0	
Potenza Bluetooth (mW max.)	<10mW	
Intervallo frequenza Bluetooth:	2400-2483,5 MHz	
Protocolli Bluetooth	A2DP SRC, A2DP SNK, HID	
Standard di rete domestica	UPnPAV	

Accessori opzionali

	43	32
Selezione delle soluzioni raccomandate di configurazione e dei sistemi audio	floor2ceiling stand floor stand flex (2026) floor stand universal black floor stand chrome wall mount slim 432 wall mount universal klang bar3 mr klang sub1 We. BOOST	floor2ceiling stand floor stand flex (2026) floor stand universal black floor stand chrome wall mount slim 221 wall mount universal klang sub1 We. BOOST

● = disponibile, ○ = opzionale, — = non disponibile

1) secondo i valori tipici delle specifiche del pannello @ HDR 10%

2) en - de - fr - it - es - pt - nl - el - ru - cs - sk - sl - lt - lv - et - uk - pl - ro - hu - bg - sr - hr - sq - mk - sv - da - fi - no - tr - is - bs - be - kk

Le modifiche tecniche e le opzioni di consegna sono soggette a modifica senza preavviso. Il portfolio di prodotti potrebbe essere diverso e potrebbe variare in base al Paese. Le problematiche relative all'assistenza sono tutte gestite singolarmente.

Ambiente

Consumo energetico

Il tuo apparecchio televisivo è dotato di alimentazione energetica eco-stand-by. In modalità stand-by, il consumo di energia cala fino al livello basso (vedi capitolo **Dati tecnici**). Se si desidera risparmiare ancora più energia, scollegare il dispositivo dall'alimentazione di rete. Tieni presente inoltre che i dati EPG (Electronic Programme Guide) vengono persi e probabilmente i timer programmati **non possono** essere applicati dall'apparecchio televisivo.

L'apparecchio sarà completamente separato dall'alimentazione solo quando la spina viene staccata.

L'energia consumata dall'apparecchio televisivo durante l'utilizzo dipende dall'impostazione nelle impostazioni di sistema. Per raggiungere i valori specificati nei dati tecnici, è necessario disattivare la funzione "Wake-on-LAN". Disattivando questa funzione, il consumo energetico annuale non aumenterà di oltre il 20%.

Se attivi la riduzione automatica della luminosità, la tua immagine TV si adatterà alla luminosità dell'ambiente. Ciò riduce il consumo di energia dell'apparecchio.

Spegnimento automatico

Se la TV non viene usata per 4 ore (regolazione del volume, cambio di programma ecc.), la TV passerà automaticamente in modalità stand-by per risparmiare energia. Un messaggio per bloccare il processo di spegnimento appare un minuto prima che scadano le 4 ore.

Smaltimento

Hai scelto un prodotto di altissimo valore ed elevata durata.

Imballaggio e cartoni

Lo smaltimento dell'imballaggio sarà gestito con piacere dal fornitore specializzato al posto tuo. Se smaltisci da te l'imballaggio, fallo nei luoghi di smaltimento designati e secondo i regolamenti locali. Colloca il cartone e la carta nel riciclaggio della carta, stagnola e polistirolo nella raccolta di rifiuti riciclabili.



L'apparecchio



Il tuo prodotto Loewe è fabbricato con materiali di qualità e componenti che sono riciclabili e riutilizzabili.

Questo simbolo significa che l'attrezzatura elettrica ed elettronica

inclusi i cavi deve essere smaltita separatamente dai rifiuti domestici al termine del suo ciclo vitale.

Puoi riportare il tuo vecchio apparecchio, gratuitamente, ai centri di riciclaggio designati, oppure al tuo fornitore, se compri un nuovo dispositivo simile.

Ulteriori dettagli sulle restituzioni (anche per paesi non UE) sono messi a disposizione dai tuoi organi governativi locali. Il loro è un contributo importante per la protezione del nostro ambiente.

Le batterie



Le batterie fornite inizialmente non contengono sostanze dannose come cadmio, piombo o mercurio.

Le batterie usate non vanno smaltite con i rifiuti domestici. Smaltisci batterie usate e scariche nei contenitori di raccolta messi a disposizione dal fornitore o nei punti di raccolta pubblici.

Blocco parentale

Utilizzo del controllo parentale

Per accedere a questa funzione, premere il tasto Home sul telecomando e selezionare:

Impostazioni -> Sistema -> Parental Control

Attivare il controllo parentale per impedire ai bambini di visualizzare determinati contenuti.

Se non è stato impostato il codice PIN in precedenza, verrà visualizzata una finestra per la creazione e la conferma del PIN. Utilizzando il telecomando, creare il codice PIN.

Se il codice PIN è già stato impostato in precedenza, verrà visualizzata la finestra di immissione del PIN.

Sensore di luce

Premere il tasto Home sul telecomando e selezionare:

Impostazioni -> Immagine -> Impostazioni della modalità immagine -> Impostazioni avanzate -> Luminosità -> Impostazioni del sensore di luce

Abilita la TV per regolare automaticamente le impostazioni dell'immagine in base alla quantità di luce ambientale nella stanza quando **Sensore luminoso automatico** è **Acceso**.

Spostamento del sensore di luce è regolabile solo quando **Sensore luminoso automatico** è attivato. Se l'immagine è troppo luminosa, diminuisci il valore. Se l'immagine è troppo scura, aumenta il valore.

Cancellazione dei dati utente

Ripristino delle impostazioni di fabbrica

Premere il tasto Home sul telecomando e selezionare **Impostazioni -> Supporto -> Ripristi-**

na le impostazioni di fabbrica -> Ripristina

Il ripristino cancellerà le impostazioni personali, le informazioni e i dati. Immettere il codice PIN sullo schermo per abilitare il ripristino delle impostazioni di fabbrica.

Goditi un utilizzo sicuro della TV

Premi il pulsante Home sul telecomando e seleziona:

Impostazioni -> Supporto -> Dichiarazione di non responsabilità e privacy -> Rimuovi dati utente

Per rimuovere tutti i dati di utilizzo dalla TV locale e dall'archivio cloud, seleziona Rimuovi dati utente.

Informazioni tecniche

Note sullo schermo LCD

L'apparecchio televisivo con schermo LCD che hai acquistato soddisfa i requisiti di qualità più rigorosi ed è stato ispezionato rispetto agli errori di pixel.

Nonostante l'attenzione profonda utilizzata nella produzione dello schermo, non è possibile garantire al 100% che non ci siano difetti al livello di sub-pixel che possono insorgere a causa di ragioni tecniche.

Si noti che questo tipo di effetti, fintanto che siano nei limiti specificati nello standard (ISO 9241-307, classe di difetto II), non possono essere considerati come difetti del dispositivo in termini di garanzia.

Evita di visualizzare immagini statiche per un

lungo periodo di tempo. Possono verificarsi errori di persistenza delle immagini.

Informazioni sugli hard drive USB connessi

Lo scollegamento del televisore dall'alimentazione di rete durante il funzionamento o l'interruzione involontaria dell'alimentazione (ad es. calo di corrente) può danneggiare il file system del disco rigido e di conseguenza causare la perdita delle trasmissioni registrate.

Non scollegare mai il dispositivo di memoria USB dal televisore durante un processo di registrazione. Si raccomanda di commutare il televisore in modalità standby prima di scollegarlo dall'alimentazione di rete.

Aggiornamento software

Le versioni attuali del software possono essere scaricate dal sito Internet Loewe (vedi sotto) e installate sull'apparecchio TV usando una penna USB.

Se il tuo apparecchio TV è connesso a Internet, può essere aggiornato direttamente tramite Internet.

Per ulteriori informazioni sull'aggiornamento del software, fai riferimento al manuale utente che può essere scaricato dal sito Internet Loewe.

Compatibilità

Non è possibile garantire che i dispositivi Loewe funzioneranno inizialmente e permanentemente con tutte le periferiche collegabili.

Apps

Scansiona il codice QR di seguito con il telefono e scarica l'app consigliata.



"myLoewe" è il portale di ingresso al mondo Loewe e ti dà accesso a tutti i manuali utente per i tuoi prodotti Loewe.

Conformità/dichiarazione del produttore



Con la presente, Loewe Technology GmbH dichiara che questo prodotto soddisfa i

requisiti essenziali e altre clausole rilevanti della Direttiva 2014/53/EU e di tutte le direttive UE applicabili.

Nell'intervallo di frequenze da 5150 a 5350 MHz, questo apparecchio è limitato all'uso casalingo nei seguenti paesi: Belgio, Bulgaria, Danimarca, Germania, Estonia, Finlandia, Francia, Grecia, Irlanda, Italia, Croazia, Lettonia, Lituania, Lussemburgo, Malta, Paesi Bassi, Austria, Polonia, Portogallo, Romania, Svezia, Slovacchia, Slovenia, Spagna, Repubblica Ceca, Ungheria, Regno Unito, Cipro.

Puoi trovare la dichiarazione di conformità completa della selezione di prodotti qui:

www.loewe.tv/compliance

Informazioni editoriali

Loewe Technology GmbH,
Industriestraße 11
D-96317 Kronach
www.loewe.tv

© Loewe Technology GmbH, Kronach

Le informazioni in questo documento sono soggette a cambiamenti senza preavviso e non costituiscono alcun obbligo da parte di Loewe Technology GmbH.

Tutti i diritti, inclusi traduzione, modifiche tecniche ed errori, sono riservati.

Introducción

Muchas gracias por elegir Loewe y por la confianza depositada en nosotros.

Al decidirse por Loewe, no solo ha elegido un televisor moderno y técnicamente innovador, sino también un diseño atemporal, calidad de imagen de máxima nitidez, sonido brillante para disfrutar de películas y música, y un uso sencillo a través del mando a distancia de Loewe, o de su smartphone o tablet.

En pocas palabras: Loewe es sinónimo de óptimo entretenimiento para el hogar.

Le deseamos que disfrute con el sistema de entretenimiento premium para el hogar de Loewe y nos complace tenerle como cliente.

Con el objetivo de permitirle utilizar el televisor de forma segura y sin fallos durante mucho tiempo, lea el capítulo **Seguridad/advertencias** en la siguiente página.

Índice

Introducción	68
Especificación de entrega	68
Documentación	68
Ubicación de la placa de características ..	68
Seguridad/advertencias	69
Botones del mando a distancia	71
Posición y funcionamiento de las conexiones	72
Preparación del mando a distancia	73
Inserción o sustitución de las pilas	73
Conexión del televisor	73
Conexión de antenas	73
Conexión de un dispositivo externo a través del cable HDMI	73
Conexión de un sistema de audio a través de HDMI eARC	73
Conexión de un sistema de audio a través de cable de audio óptico	74
Conexión de un sistema de audio a través de un cable de audio análogo	74
Conexión a la corriente	74
Primeros pasos	74
Menú de inicio	75
Guía electrónica de programas (EPG)	75
Programación del mando a distancia para utilizarlo con descodificadores	76
Datos técnicos	78
Entorno	79
Eliminación	79
Información técnica	80
Conformidad/declaración del fabricante ..	80
Impresión	80

Especificación de entrega

- Loewe vega
- Instrucciones de instalación
- Unidad de rotación
- Placa base del soporte de la mesa
- Caja de bienvenida:
 - Mando a distancia con dos pilas alcalinas de tipo AAA
 - Cable de corriente
 - Manual de uso (este documento)
 - Instrucciones de instalación para el soporte de mesa
 - Tornillos para la instalación de la solución de instalación
 - Conjuntos de herramientas para la instalación de la solución de instalación

Documentación

Escanee el siguiente código QR para descargar todas las partes del manual de usuario desde el sitio web de Loewe o consulte las preguntas frecuentes.



<https://www.loewe.tv/support>

Este dispositivo cumple con los requisitos del RGPD. Para obtener información más detallada, escanee el código QR para acceder al sitio web de Loewe.



<https://www.loewe.tv/dataact>





Ubicación de la placa de características

En la parte inferior del producto encontrará la etiqueta con el número del modelo y la tensión de servicio.

Seguridad/advertencias

Para su seguridad y para evitar daños innecesarios en la unidad, lea y siga las instrucciones de seguridad siguientes.

Símbolos

-  Este símbolo indica los riesgos causados por tensiones altas.
-  Este símbolo alerta al usuario de otros riesgos más específicos.
-  Este símbolo indica peligros causados por incendios.
-  Este símbolo indica daños causados por bordes afilados.

No retire el panel posterior del aparato

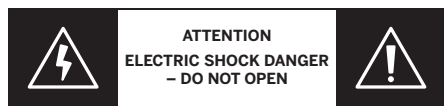

Advertencia: Si abre o retira el panel posterior, se expone a posibles descargas eléctricas y riesgos de lesiones graves como resultado de tensiones altas.



No abra nunca el panel posterior. Dele los trabajos de reparación y servicio del televisor en técnicos cualificados y autorizados.

Póngase en contacto con su distribuidor o servicio de atención al cliente.

Uso previsto y condiciones medioambientales

-  Este televisor se ha diseñado exclusivamente para la recepción y reproducción de señales visuales y acústicas.
-  El aparato se ha diseñado para salas sin humedad (salones y espacios de oficina). No debe utilizarse en salas con alto nivel de humedad (p. ej., cuarto de baño o saunas) ni en exteriores.

La concentración de polvo y humedad alta puede dar lugar a fugas de corriente en el aparato. Estas fugas pueden provocar lesiones personales o daños al aparato por tensiones eléctricas, o a un incendio.

Si traslada el aparato de un entorno frío a uno caliente, no lo utilice durante aproximadamente una hora debido a la posible formación de condensación.

No coloque objetos que contengan agua sobre el televisor. Proteja el aparato contra gotas o salpicaduras de agua.



Las velas y otras llamas abiertas deben mantenerse lejos del aparato en todo momento para evitar que el fuego se expanda.

Los materiales utilizados en este aparato



cumplen los requisitos normativos. Sin embargo, no puede descartarse la migración de sustancias. Por lo tanto, sugerimos evitar el contacto permanente entre los alimentos y el aparato de televisor.

Transporte

-  La manipulación inadecuada durante el transporte puede dar lugar a daños en la pantalla y a riesgo de lesiones personales.
 -  La pantalla incluye componentes de cristal y plástico, y puede romperse si se manipula de forma inadecuada.
- Se requieren al menos dos personas para transportar el aparato. Solo transporte el aparato en una posición vertical.

No se debe aplicar ninguna presión al cristal ni al plástico durante el transporte.

En el manual de uso 1 se muestra cómo desembalar correctamente el aparato.

Para evitar daños en la estructura mecánica del aparato y en el soporte de suelo, retire el televisor de su base y mueva las dos partes por separado. Cuando el televisor se instala en una ubicación nueva, se necesitan al menos dos personas para volver a montarlo.

Cable de corriente/suministro de electricidad

-  Desenchufe el cable de alimentación inmediatamente de la toma de corriente si observa algo inusual o si la unidad presenta fallos recurrentes.

-  Las tensiones incorrectas pueden dañar el aparato.

Este aparato solo se puede conectar a la corriente con el tensión y la frecuencia indicados en la placa de características con el cable de corriente suministrado.

El enchufe de alimentación del televisor debe de ser de fácil acceso, de forma que el aparato pueda desconectarse de la corriente en cualquier momento.

Al retirar el enchufe de alimentación, no tire del cable sino del enchufe. Los cables del enchufe podrían dañarse y causar un cortocircuito al volver a enchufarlos.

Un cable de alimentación con el aislamiento dañado puede dar lugar a una descarga eléctrica y ocasionar un incendio. No utilice nunca un cable de corriente dañado.

Si utiliza un ladrón para enchufar el televisor, no conecte en cascada varios consecutivamente.

Circulación del aire y altas temperaturas

-  Como cualquier dispositivo electrónico, su televisor requiere aire para enfriarse. Si se impide la circulación de aire, podría producirse un incendio.

Las ranuras de ventilación situadas en el panel posterior del aparato deben estar siempre despejadas. No tape el aparato.

Montaje en pared: Deje al menos 10 cm de espacio alrededor del aparato, por encima y por debajo.

Soporte de mesa o de pie: Deje al menos 10 cm de espacio alrededor del aparato, a los lados y en la parte superior.

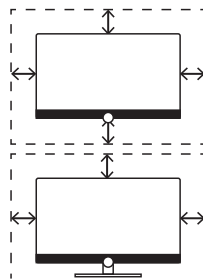

Cuerpos extraños

-  La presencia de cuerpos extraños dentro del aparato pueden dar lugar a cortocircuitos e incendios.

Existe peligro de lesiones y daños.

Por lo tanto, evite la entrada de piezas de metal, agujas, clips de papel, líquidos, cera u objetos similares a través de las ranuras de ventilación del panel posterior del aparato.

Si entra un objeto en el interior del aparato, retire inmediatamente el enchufe del televisor e informe al departamento de atención del cliente para que lo comprueben.

Instalación

-  Un aparato de televisión puede caerse, causar heridas personales graves o la muerte. Muchas heridas, particularmente en el caso de los niños, pueden evitarse adoptando precauciones sencillas, como:

- Usar SIEMPRE armarios, muebles o métodos de montaje recomendados por el fabricante del aparato de televisión.
- Usar siempre muebles que soporten con seguridad el aparato de televisión.
- Asegurarse SIEMPRE de que el aparato de televisión no sobresale del borde de mueble sobre el que está instalado.
- Educar siempre a los niños sobre los peligros de subirse a los muebles para llegar al aparato de televisión o a sus controles.
- Disponer siempre los cables conectados al aparato de televisión de forma que se eviten posibles tropiezos, que se pueda tirar de ellos o agarrarlos.
- No coloque NUNCA un aparato de televisión en una ubicación inestable.
- No coloque NUNCA el aparato de televisión sobre un mueble alto (por ejemplo, aparadores o estanterías) sin asegurarse de que tanto el mueble como el aparato de televisión estén correctamente anclados.

– No coloque NUNCA el aparato de televisión sobre telas u otros materiales ubicados entre el aparato de televisión y el mueble sobre el que está instalado.

– No coloque nunca elementos que puedan tentar a los niños a subirse, como juguetes o mandos a distancia, sobre la parte superior del televisor o del mueble sobre el que está instalado el televisor.

Si el aparato de televisión existente se va a conservar o a colocar en otro sitio, se deben aplicar las mismas consideraciones.

Los accesorios de Loewe son específicos para los televisores Loewe. Recomendamos utilizar soluciones de instalación originales de Loewe.

Observe las instrucciones relacionadas con el montaje para las diferentes soluciones de instalación posibles. Se incluye documentación correspondiente con cada producto de Loewe.

Se debe seguir la posición de uso habitual del televisor. El televisor solo se puede utilizar en posición horizontal (A). La inclinación máxima en una instalación de pared no debe superar los 10 grados (B). El televisor no debe utilizarse en posición vertical (C), horizontal (D) ni sobre el techo (E).

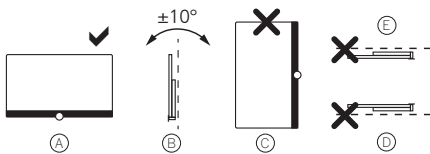

Disponga el televisor de forma que no quede expuesto a la luz directa del sol ni al calor adicional de radiadores.

Si utiliza accesorios de otros fabricantes, asegúrese de que puede ajustar el televisor de forma sencilla en la solución de instalación respectiva.

Al ajustar el televisor, asegúrese de no aplicar una presión excesiva al marco del aparato. Especialmente en pantallas de gran formato, existe peligro de dañar la pantalla.



El montaje del televisor en un soporte según el estándar VESA requiere el uso **obligatorio** de pernos de adaptador VESA de Loewe. De lo contrario, pueden producirse daños en el aparato.

Los pernos del adaptador VESA de Loewe deben fijarse al televisor con un par de aproximadamente 4 Nm. Puede obtenerlos en su distribuidor de Loewe (encontrará información adicional en el manual del uso en línea).

Asegúrese de que, después de desembalar e instalar el aparato, los niños acceden a los materiales de embalaje.

Tenga en cuenta las instrucciones de eliminación del material de embalaje y el cartón (consulte el capítulo **Medio ambiente, eliminación y licencias**).

Supervisión



No permita que niños sin supervisión manejen el televisor ni que jueguen en su cercanía.

El televisor podría volcarse, moverse o caerse desde la superficie de soporte y causar lesiones personales.

No deje el televisor si atender mientras esté encendido.

Volumen



La música a alto volumen puede originar daños auditivos. Evite volúmenes extremos, especialmente durante mucho tiempo y cuando use altavoces.

Tormentas eléctricas



Las sobrecargas eléctricas debidas a relámpagos puede causar daños al aparato a través del sistema de antena y de la toma de corriente.

Durante las tormentas, retire el enchufe y todos los cables de antena conectados del televisor.

Si tiene un cable de red conectado al puerto LAN, retírelo también.

Incluso en el caso de ausencia prolongada, el enchufe de corriente y todos los cables de antena conectados deben desconectarse del aparato.

Limpieza y cuidado/productos químicos



Desconecte el televisor de la corriente antes de limpiarlo.



Los daños causados por sustancias químicas pueden dar lugar a efectos adversos y a que se produzca un incendio.

No esponga nunca el aparato ni los accesorios a sustancias químicas agresivas (p. ej., corrosivas), como álcalis o ácidos.

Para limpiar el televisor, la pantalla y el mando a distancia, utilice solo un paño húmedo, suave, limpio y de color neutro, sin ningún agente de limpieza agresivo o abrasivo.

El panel del altavoz de su aparato está revestido de material textil. Aspire la superficie de manera regular con un accesorio de cepillo suave.

En el caso de contaminantes o manchas: Humedezca un paño suave de color neutro con una solución de detergente o quitamanchas de venta al público y elimine la mancha frotando suavemente. También puede tratar la mancha directamente con un aerosol quitamanchas en seco de venta al público (aspire el polvo).

No humedezca el tejido de revestimiento directamente con la solución detergente o el quitamanchas (existe riesgo de que se forme una círculo). No utilice disolventes para limpiar el tejido.

Tenga en cuenta las instrucciones del fabricante al utilizar el quitamanchas.

Al limpiar los paneles de los altavoces expuestos a nicotina, existe mayor riesgo de que se formen una mancha circular.

Botones del mando a distancia

Dependiendo de la aplicación (televisor, vídeo, audio, fotografía o apps) y de la función (por ejemplo, EPG, Teletexto, HbbTV, etc.), la asignación del botón puede diferir de la que se describe aquí.

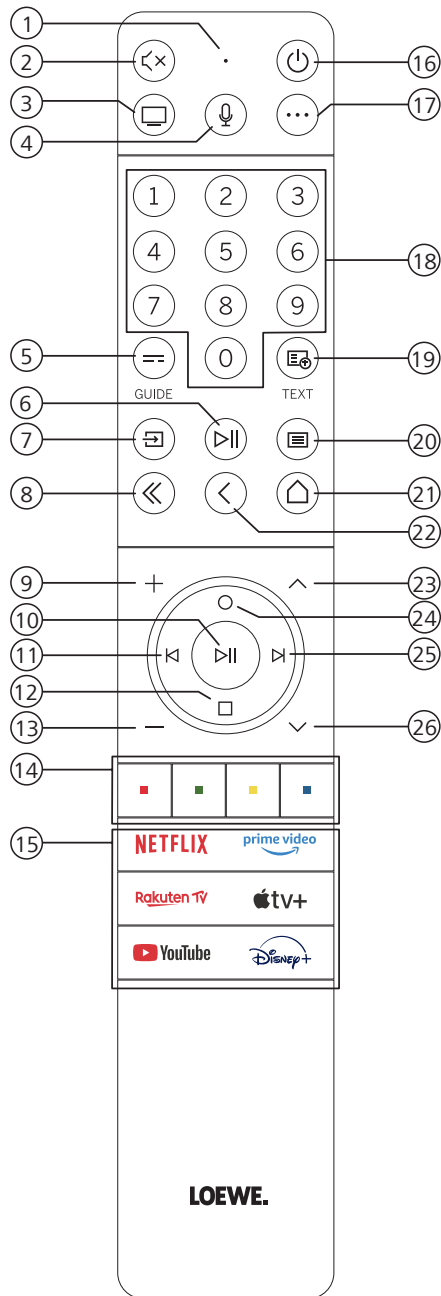

- ① Micrófono
- ② Permite silenciar o anular el silenciamiento
- ③ Permite invocar el modo de televisión
- ④ Mantenga pulsado para hablar al asistente de voz
- ⑤ Pulsación breve: Activación/desactivación de la guía electrónica de programación (EPG). Pulsación larga: Visualización de la lista de grabaciones.
- ⑥ Pulsación breve: Permite reproducir/poner en pausa medios o iniciar/poner en pausa/continuar con la función de reproducción en diferido. Pulsación larga: Permite mostrar los botones de control de medios iluminados
- ⑦ Permite invocar el menú de fuentes
- ⑧ Permite salir del menú/aplicación en pantalla
- ⑨ Permite aumentar el volumen
- ⑩ Cuando no está iluminado: Permite invocar la lista de canales. Cuando está iluminado: Permite reproducir/poner en pausa medios o iniciar/poner en pausa/continuar con la función de reproducción en diferido. En el menú: Botón OK (permite confirmar la selección).
- ⑪ Cuando no está iluminado: Desplácese hacia la izquierda en el menú o abra el panel de información del programa que está viendo. Si está grabando, abra el panel de control de grabación. Cuando está iluminado: Permite saltar hacia atrás
- ⑫ Cuando no está iluminado: Desplácese hacia abajo en el menú. Cuando está iluminado: Permite detener/finalizar la función de reproducción en diferido (volver a la imagen en directo)
- ⑬ Permite reducir el volumen
- ⑭ Botones de colores: permiten ejecutar la función correspondiente en ese momento
- ⑮ Permite acceder al medio y vídeo a petición
- ⑯ Permite encender el televisor o activar el modo en espera. Pulse brevemente mientras el televisor está encendido: El televisor y los dispositivos compatibles con CEC y conectados a los puertos HDMI se pondrán en modo en espera (modo en espera del sistema)
- ⑰ Tecla de dispositivo. Este botón le permite controlar otros dispositivos con el mando a distancia de Loewe.
- ⑱ Permite seleccionar canales con los botones directamente
- ⑲ Permite activar/desactivar la función de teletexto/mediatexto
- ⑳ Pulsación breve: Permite invocar los ajustes del sistema. Pulsación larga: Empareja el mando a distancia con el televisor a través de Bluetooth.
- ㉑ Permite invocar el menú de inicio
- ㉒ Paso o nivel hacia atrás en el menú. Mientras se ve el televisor, permite cambiar al canal visto previamente
- ㉓ Siguiente canal
- ㉔ Cuando no está iluminado: Permite moverse hacia arriba en el menú. Cuando está iluminado: Permite abrir el menú de grabación
- ㉕ Cuando no está iluminado: Desplazarse hacia la derecha en el menú o abrir el panel de información del programa que se está viendo. Si está grabando, abra los controles de grabación. Cuando está iluminado: Permite saltar hacia adelante
- ㉖ Permite ir al canal anterior

Nota: La asignación de los botones puede diferir en función del software o la versión del dispositivo.

Posición y función de las conexiones

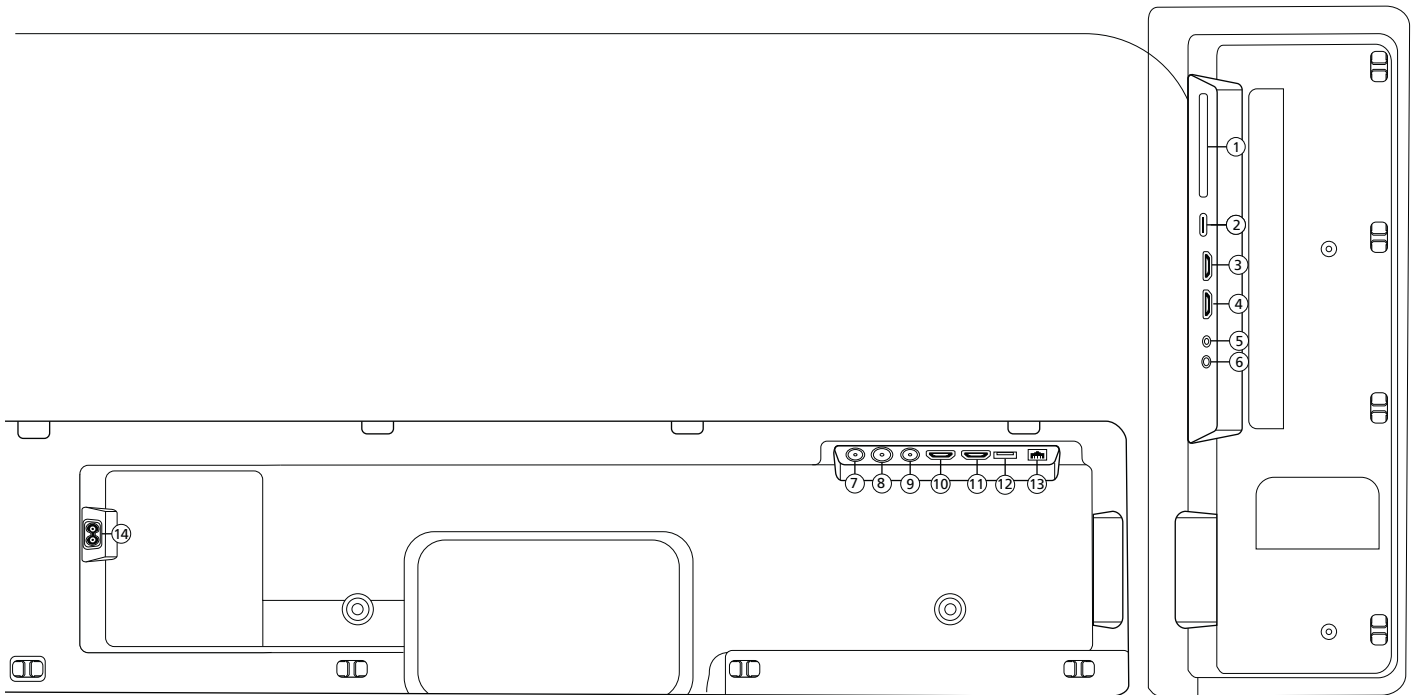

- ① **COMMON INTERFACE:** ranura IC (estándar V1.4)
- ② **USB C:** conexión USB USB tipo C - (máx. 1000 mA)
- ③ **HDMI 1:** entrada HDMI 1 HDMI (4K a 60 Hz) - Entrada de vídeo digital/entrada de audio
- ④ **HDMI 2:** entrada HDMI 2 HDMI (4K a 60 Hz) - Entrada de vídeo digital/entrada de audio
- ⑤ **AUDIO IN:** entrada de audio Toma de 3,5 mm (analógica) L/D
- ⑥ **AUDIO OUT/TOSLINK:** Salida de audio (analógica/digital)¹⁾ Conector de 3,5 mm (analógico) L/R Mini TOSLINK (digital)
- ⑦ **ANT SAT SUB:** antena satélite DVB-S/S2 HD Toma F: 75 Ohm/13/18 V/400 mA
- ⑧ **ANT SAT MAIN:** antena satélite DVB-S/S2 HD Toma F: 75 Ohm/13/18 V/400 mA
- ⑨ **ANT TV:** terrestre/cable analógico / DVB-T/T2/C HD Toma IEC: 75 Ohm / 5 V / 80 mA
- ⑩ **HDMI 4:** entrada HDMI 4 HDMI (4K a 120 Hz)²⁾ - Entrada de vídeo digital/entrada de audio
- ⑪ **HDMI 3:** entrada HDMI 3 (con canal de retorno de audio mejorado) HDMI (4 K a 120 Hz)²⁾ - Entrada de vídeo digital/entrada/salida de audio
- ⑫ **USB 2.0:** conexión USB USB tipo A - USB 2.0 (máx. 1000 mA)
- ⑬ **LAN:** conexión de red RJ-45 - Ethernet/Fast Ethernet
- ⑭ **AC IN:** conexión a la red Toma de corriente - 220-240 V - 50/60 Hz

1) Las señales de salida analógica o digital en el conector AUDIO OUT no puede utilizarse simultáneamente.
2) Loewe vega 32 admite una señal de entrada máxima de 60 Hz en HDMI 3 y HDMI 4.

Preparación del mando a distancia

Retirada de la protección de las pilas

El mando a distancia se suministra con pilas. Para utilizarlas, retire la tira de plástico como se muestra debajo.

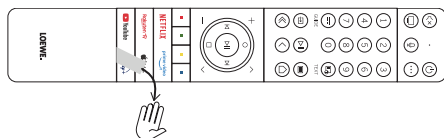

Inserción o sustitución de las pilas

Abra pulsando y deslizando la tapa del compartimiento de pilas de la parte posterior del mando a distancia.

Utilice únicamente microceldas a prueba de fugas del tipo alcali-manganeso (AAA) LR 03. No utilice tipos de pilas diferentes y no combine pilas nuevas con pilas viejas.

Asegúrese de que los niños no acceden a las pilas. Las pilas usadas no deben exponerse a fuentes de calor excesivo, como a la luz directa del sol, fuego y otras fuentes de calor intensas.

Nota: La posición de las pilas es la indicada en su compartimento (en direcciones opuestas). Preste atención a la polaridad correcta (+ y -) al insertar las pilas. No se guíe por los contactos de las pilas (muelles), sino por la ilustración de la parte inferior del compartimento de las pilas.

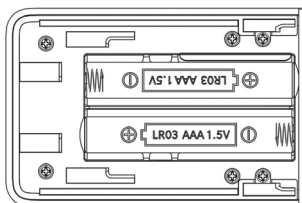

Elimine las pilas usadas de una forma respetuosa con el medio ambiente (véase el capítulo Entorno/información legal)

Cierre la tapa cuando haya insertado las pilas.

Conexión del televisor

Antes de realizar una conexión a un dispositivo externo, asegúrese de que tanto el televisor como el dispositivo están desconectados de la alimentación.

Los conectores del televisor están ocultos bajo la tapa trasera. Retire la tapa trasera y conecte los cables como se muestra en las ilustraciones siguientes.

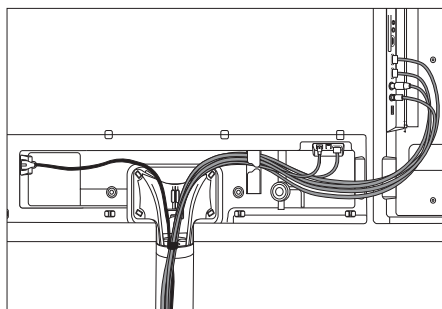
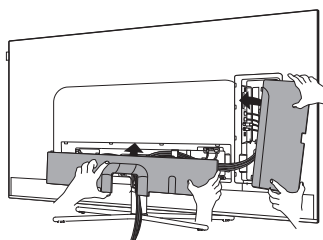

Cuando haya terminado de conectar los dispositivos externos al televisor, vuelva a colocar la tapa posterior en su sitio.

Conexión de antenas

Antena DVB-T/T2/C HD terrestre/analógica con cable:

Enchufe el cable de antena, el sistema de cable del televisor o la antena de la estancia en la entrada ANT TV.

Si desea utilizar cables analógicos/conexión DVB-C junto a una antena DVB-T, use un conector de antena externo (disponible en su distribuidor).

Antena de satélite DVB-S/S2 HD:

Dependiendo del sistema satelital utilizado, conecte un cable de conexión desde el multi-conmutador o directamente desde el LNB a las tomas ANT SAT MAIN y ANT SAT SUB del televisor, respectivamente.

Si conecta el televisor a una antena comunitaria de cable único, conecte las tomas ANT SAT MAIN y ANT SAT SUB directamente a la toma de antena SAT correspondiente.

Si conecta el televisor a una antena DiSEqC, conecte la toma ANT SAT MAIN directamente a la toma de antena SAT correspondiente.

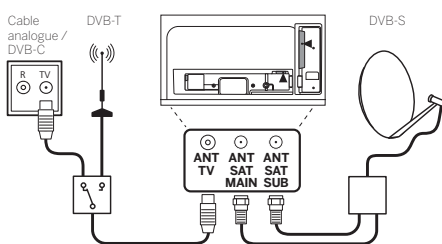

Conexión de un dispositivo externo a través del cable HDMI

Las conexión HDMI (High Definition Multimedia Interface) permiten la transmisión de señales digitales de vídeo y audio desde un reproductor (p. ej., reproductor DVD, reproductor de Blu-ray, videocámara o decodificador) a través de un único cable.

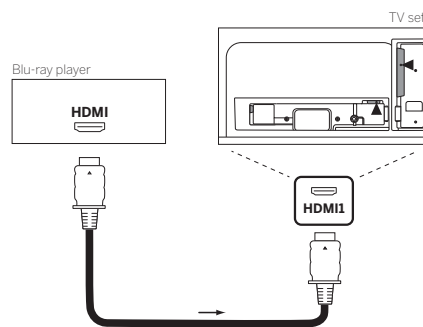

Conecte el dispositivo con un cable HDMI con conector de tipo A (no suministrado) a una de las tomas HDMI del televisor. Para disfrutar de las funciones de su televisor, utilice un cable de tipo Premium High-Speed HDMI o superior.

Conexión a un sistema de audio a través de HDMI eARC

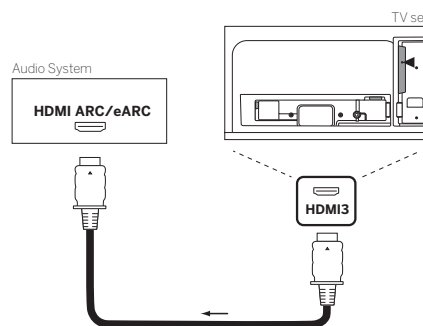

Use un cable HDMI (no suministrado) para conectar la toma HDMI eARC del televisor a la toma HDMI ARC/eARC de un sistema de audio o barra de sonido. Se recomienda utilizar el cable marcado como "Ultra High-Speed HDMI Cable" con un conector de tipo A.

Los cables Ultra High Speed HDMI están diseñados para permitir la nueva función eARC, además de los modos más altos de resolución. Los cables HDMI estándar con Ethernet y los cables HDMI de alta velocidad con Ethernet también admiten eARC.

Conexión de un sistema de audio a través de cable de audio óptico

Para este tipo de conexión, necesitará utilizar un cable óptico digital (no suministrado) con un conector Mini TOSLINK en un extremo y un

conector estándar TOSLINK en el otro. Alternativamente, puede utilizar el cable TOSLINK con un adaptador Mini TOSLINK.

Antes de establecer esta conexión, asegúrese de retirar las tapas de protección de plástico de los conectores de cable.

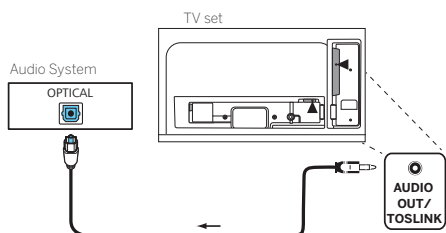

Conecte la salida de audio del televisor etiquetada como AUDIO OUT TOSLINK a la entrada de audio del sistema de audio.

Conexión de un sistema de audio a través de un cable de audio analógico

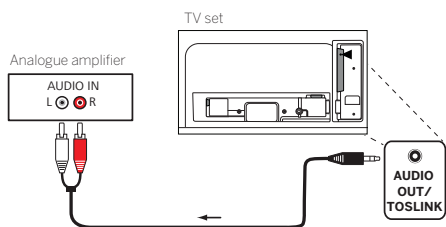

Utilice un adaptador/conector estéreo para conectar la salida de audio AUDIO OUT a la entrada de audio analógica del sistema de audio.

Uso de los altavoces del televisor en un sistema de cine en casa

Puede integrar los altavoces del televisor como canal central en su sistema de cine en casa.

Para utilizarlos con un receptor AV, póngase en contacto con el servicio técnico de Loewe para obtener el adaptador adecuado (cinch a 3,5 mm).

Utilice este adaptador junto con un cable de audio cinch para conectar la salida PRE OUT CENTER de su receptor AV a la entrada AUDIO IN del televisor.

Advertencia: Nunca conecte las salidas de altavoz pasivo del receptor AV directamente al televisor, ya que esto podría causar daños permanentes.

Conexión a la corriente

Conexión del televisor a una toma de corriente de 220-240V.

Enchufe el cable de corriente al conector de suministro de alimentación (AC IN) del televisor y guíe el cable como se muestra en la siguiente imagen.

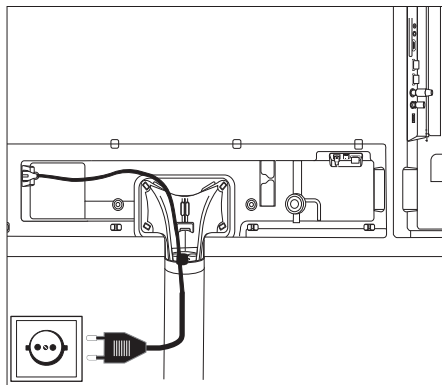

Conecte el enchufe del cable de alimentación a la toma de corriente.

Primeros pasos

Antes de encender el televisor por primera vez, asegúrese de completar la conexión de sus dispositivos externos y de que el televisor esté conectado a la red eléctrica.

1. Pulse el botón (en espera) del mando a distancia para encender el televisor.
2. El asistente de instalación le dará la bienvenida y le ayudará a configurar el televisor con unos sencillos pasos.

Para navegar por el asistente de instalación:

- Utilice los botones de flecha para seleccionar el elemento deseado.
- Pulse el botón OK para confirmar la opción seleccionada.
- Pulse el botón para retroceder un paso.

PASO 1 - Seleccionar el idioma

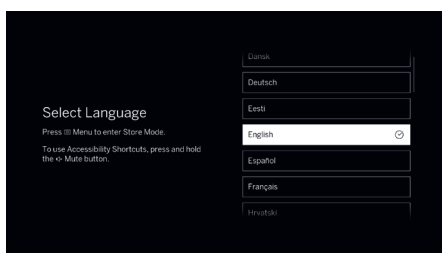

PASO 2 - Seleccionar el país

Seleccione el país en el que se utilizará el televisor. Esta selección permitirá al televisor instalar funciones óptimas adaptadas al país seleccionado.

Dependiendo del país elegido, es posible que en el siguiente paso se le pida que introduzca su código postal para garantizar una configuración regional correcta.

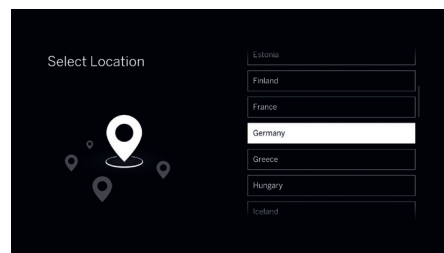

PASO 3 - Buscar canales

Si ha conectado una antena a uno o ambos sintonizadores, podrá sintonizar los canales. Seleccione la opción [Búsqueda automática de canales] y elija entre las opciones en las que desea sintonizar canales: [Satélite], [Antena], [Cable]. Dependiendo del tipo de sintonización seleccionado, será necesario realizar otras opciones. Los canales se sintonizarán en segundo plano mientras continúa con los siguientes pasos del asistente de instalación.

Si prefiere omitir la búsqueda de canales, seleccione la opción [Omitir]. Puede escanear canales más tarde desde el menú [Configuración].

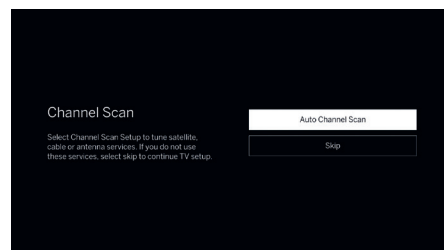

PASO 4 - Conectarse a Internet

Si ha conectado el televisor a su red doméstica con un cable Ethernet y su configuración de red permite DHCP, se conectará automáticamente a Internet.

También puede utilizar una conexión Wi-Fi. En primer lugar, seleccione su red de una lista de redes disponibles. A continuación, se le pedirá que introduzca su contraseña Wi-Fi. Para ello puede utilizar el teclado en pantalla.

Si desea omitir este paso, desplácese por la lista de redes y seleccione la opción [Omitir].

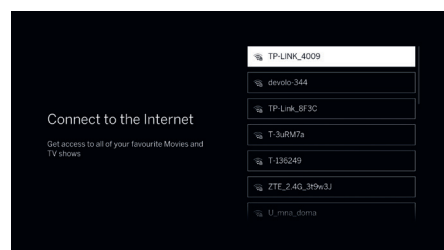

PASO 5 - Condiciones generales

Lea atentamente toda la información facilitada sobre los términos y condiciones. Si decide no marcar algunas o todas las casillas de verifi-

cación, algunas o todas las funciones inteligentes se desactivarán. Estos ajustes se pueden modificar posteriormente en el menú [Servicio de asistencia].

Continúe con el siguiente paso seleccionando [Aceptar y continuar].

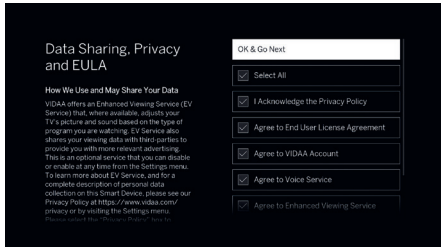

PASO 6 - Código postal

Introduzca el código postal de su localidad. Esto ayuda a proporcionar noticias locales y servicios de TV más precisos.



PASO 7 - Acceder a la cuenta VIDAA

Acceda a su cuenta VIDAA o cree una nueva. Una cuenta de VIDAA le ofrece las mejores funciones de su televisor inteligente y mantiene el aparato actualizado. Si desea omitir este paso, seleccione [Omitir].

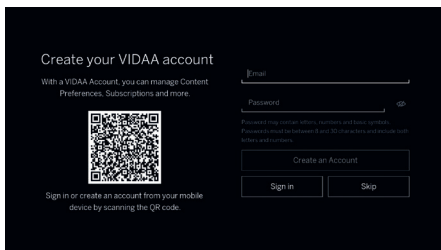

PASO 8 - Poner nombre al televisor

Seleccione uno de los nombres predefinidos para el televisor o cree un nombre personalizado. Este nombre le permitirá encontrar e identificar su televisor en las aplicaciones de proyección.

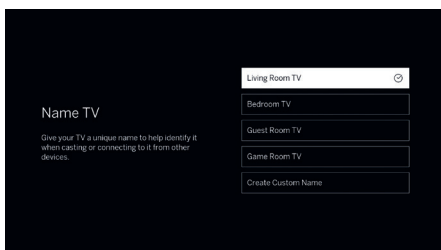

PASO 9 - ¡Enhorabuena!

Ha terminado de configurar el televisor. En la pantalla se verá información promocional. Siga pulsando el botón de flecha hacia la derecha hasta que la configuración le dirija a la pantalla

de inicio o a los resultados de la búsqueda de canales.

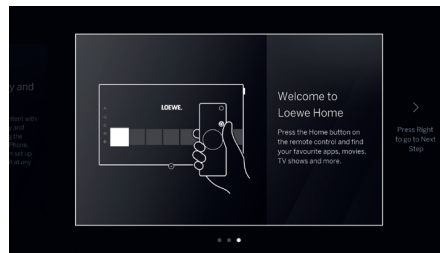

Menú de inicio

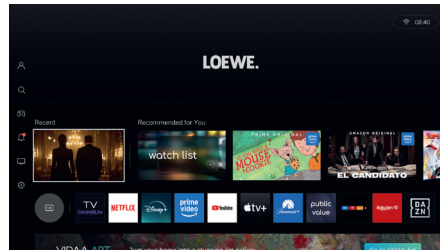

El menú de inicio es la página central general del televisor. Desde este menú puede buscar contenidos, gestionar su perfil VIDAA o acceder a la configuración del sistema.

Puede acceder al menú de inicio pulsando el botón (Inicio).

Utilice los botones de flecha para desplazar el cursor por la pantalla. Pulse el botón OK para iniciar la aplicación o el contenido seleccionado.

Puede personalizar la posición de las aplicaciones. Seleccione la aplicación cuya posición desee cambiar y, a continuación, mantenga pulsado el botón OK hasta que la pantalla se oscurezca. Utilice los botones de flecha para desplazar la aplicación a la posición deseada. Pulse brevemente el botón OK para confirmar la nueva posición.

Añadir aplicaciones

Para añadir más aplicaciones, vaya a la fila de aplicaciones y seleccione la aplicación "App Store". En la App Store, encontrará una lista de todas las aplicaciones disponibles. Las aplicaciones marcadas en verde ya están instaladas y disponibles en el menú de inicio. Seleccione la aplicación que desee instalar y pulse el botón OK del mando a distancia. A continuación, seleccione [Instalar] y vuelva a pulsar OK. La aplicación se añadirá al final de la fila de aplicaciones del menú de inicio.

Eliminar aplicaciones

Para eliminar aplicaciones, navegue hasta la fila de aplicaciones e inicia la aplicación "App Store". En la App Store, busca la aplicación que desee eliminar y pulse el botón OK del mando a distancia. A continuación, seleccione [Desinstalar] y pulse OK para confirmar. La aplicación se eliminará de su fila de aplicaciones. Tenga en cuenta que las aplicaciones preinstaladas no se pueden eliminar.

Menú de la izquierda (Cuenta, Buscar, Notificaciones, Entradas, Configuración)

Para acceder al menú izquierdo desde la pantalla de inicio, pulse el botón (Inicio) y, a continuación, el botón de flecha hacia la izquierda. Se abrirá el menú de la izquierda de la pantalla, que contiene varios elementos:

[Cuenta]: le permite conectarse a su cuenta o crear una. Una vez conectado, puede crear perfiles adicionales para los miembros de la familia con el fin de personalizar el menú de inicio y las recomendaciones en función de sus preferencias. A través de este menú puedes cambiar fácilmente de un perfil a otro.

[Buscar]: le permite buscar contenidos y aplicaciones por palabras clave.

[Juego]: Abre una pantalla de TV dedicada a los juegos. Aquí puede acceder a juegos sencillos que se pueden jugar con el mando a distancia, servicios de transmisión de juegos (que requieren un mando de juegos conectado) y contenidos de vídeo relacionados con los juegos y los videojuegos.

[Notificación]: muestra una lista de notificaciones. Aquí puede configurar qué tipos de notificaciones desea recibir. Para salir de la configuración de las notificaciones, pulse el botón (Atrás).

[Televisión en vivo]: al seleccionar esta opción, la fuente cambiará a TV en directo.

[Ajustes]: abre el menú de configuración del televisor, que ofrece ajustes de imagen, sonido y red, entre otros.

Guía electrónica de programas (EPG)

EPG significa Electronic Programme Guide (Guía electrónica de programas) y le proporciona detalles de los programas en pantalla. Con este sistema, como con una guía de programas impresa, puede obtener información sobre el programa actual. Además, se pueden memorizar programas y se pueden programar grabaciones. Para abrir/cerrar EPG, pulse el botón (EPG).

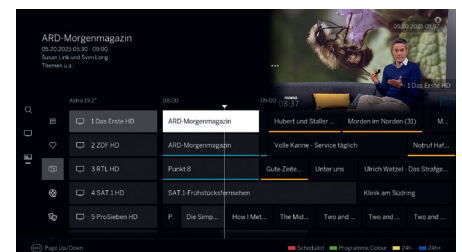

Nota:

- Dependiendo de tu país y región, la visualización y la información pueden variar.
- Dependiendo del número de canales seleccionados para EPG, la información del programa puede tardar cierto tiempo en mostrarse.

Funcionamiento de la función EPG

En la primera columna, encontrarás las siguientes opciones:

Buscar: Utiliza el teclado en pantalla para buscar un canal específico de TV en directo o de streaming. Seleccione el canal deseado y pulse OK para cambiar a él.

Personalizado (opcional, según el país): Una lista de canales de streaming recomendados.

Guía: Vuelve a la pantalla de la guía de televisión.

La segunda columna determina los canales que aparecen en la pantalla EPG. Incluye las siguientes opciones:

Todos: Muestra todos los canales de emisión en directo y streaming disponibles en la EPG.

FAV: Muestra su lista de canales favoritos. Mantenga pulsado el botón OK mientras FAV está seleccionado para elegir una de las 4 listas de favoritos disponibles.

TV en directo: Muestra los canales de TV en directo sintonizados actualmente (por ejemplo, Antena, Satélite).

Canales RÁPIDOS (opcional, según el país): Situada debajo de TV en directo, esta sección ofrece canales organizados por tipo de contenido (por ejemplo, Películas, Entretenimiento). Cada categoría muestra canales de streaming dedicados a ese género. Requiere conexión a Internet.

La tercera columna muestra la lista de canales.



- Seleccione un canal y pulse OK para pasar a él.
- Para añadir un canal de TV en directo a la lista de Favoritos actualmente seleccionada, selecciónelo y mantenga pulsado el botón OK. Repita la acción para eliminarlo de los favoritos.

La última sección de la pantalla muestra la lista de programas.

Los programas que se están emitiendo en ese momento aparecen resaltados con campos de fondo más claro. Una línea blanca vertical indica la hora actual dentro de la línea de tiempo del programa.

OK: Pasa a la emisión seleccionada, si se está emitiendo.

Mantenga pulsado OK: Ver información detallada sobre el programa seleccionado.

 **(Menú):** Ajustes de accesibilidad. La guía de TV sólo mostrará los programas que admitan las funciones de accesibilidad seleccionadas. Seleccione las opciones que desee y salga del menú pulsando el botón  (Atrás).

channel +/-: permite desplazarse por la lista de canales página por página.

Fechas arriba/abajo: permite desplazarse por la lista de canales.

Fechas izquierda/derecha: permite desplazarse por los programas.

Botón rojo: permite abrir la pantalla de programas.

Botón verde: muestra un menú donde puede asignar colores a contenido específico de difusión (por ejemplo, noticias, películas o deporte). Utilice las flechas y el botón OK para asignar el tipo de contenido deseado a un color específico. Salga de este menú pulsando el botón . Los programas asociados a las categorías seleccionadas aparecen ahora resaltados en la guía de programas.

Botón amarillo: permite ver la lista de programas del día anterior.

Botón azul: permite ver la lista de programas del día siguiente.

Grabación de un programa a través de EPG

Puede programar grabaciones de programas de televisión de forma cómoda con EPG.

Mantenga pulsado el botón OK para abrir información detallada sobre el programa seleccionado.

Seleccione la opción [Grabar] y pulse el botón OK.

Compruebe los datos del temporizador y actualícelos si es necesario (p. ej. empezar, terminar y el tipo de grabación).

En la función EPG aparecerá un símbolo de grabación tras el título del programa.

Memorización de un programa a través de EPG

Un programa que no ha empezado todavía se puede memorizar. Para los programas memorizados, el televisor le preguntará al principio del programa si debe cambiar el canal en consecuencia.

Marque el programa deseado con las flechas.

Mantenga pulsado el botón OK para abrir información detallada sobre el programa seleccionado.

Seleccione la opción [Recordatorio] y pulse el botón OK.



En la función EPG aparecerá un símbolo de memorización tras el título del programa.

Programación del mando a distancia para utilizarlo con descodificadores



Puede programar su mando a distancia para usarlo con determinados descodificadores. Todo lo que necesita hacer es introducir un código numérico de tres dígitos.

Puede encontrar todos los dispositivos disponibles y sus códigos en la guía de usuarios en línea.

Proceda como se indica a continuación:

- En primer lugar, active el modo del dispositivo pulsando el botón  (Dispositivo) durante tres segundos.
- A continuación, mantenga pulsado el botón  (Dispositivo) y el botón  para

entrar en el modo de descodificador o aprendizaje. El LED parpadeará dos veces para confirmar la ejecución.



- En el modo de descodificador, realice los siguientes pasos:
 1. Para programar, mantenga pulsado el botón  (Dispositivo) y el botón **OK** durante cinco segundos.
 2. El LED de audio parpadeará dos veces.
 3. A continuación introduzca el código.
 4. El LED de audio parpadea una vez para confirmar.
 5. Pulse el botón  (apagar/encender) para probar.
 6. Si el descodificador responde, al pulsar el botón **OK** se completará el proceso y el LED parpadeará dos veces para confirmar. De lo contrario, vuelva de nuevo al paso 3.

Si se introduce un código incorrecto, el LED se iluminará durante dos segundos para indicar el error. El modo actual permanecerá activo.

Si no pulsa ningún botón durante 10 segundos tras introducir el código, el proceso se completará automáticamente. El LED de audio se iluminará dos segundos después para indicar la finalización del proceso.

Búsqueda automática.

También puede buscar el dispositivo deseado en la lista. Para ello, proceda como se indica a continuación:

1. Mantenga pulsado el botón  (Dispositivo) y el botón **OK** durante cinco segundos.
2. El LED se iluminará dos veces para confirmación.
3. Desplácese hacia arriba o hacia abajo con el control para seleccionar el dispositivo de la lista.
4. Cuando lo seleccione, el LED se iluminará durante un segundo.
5. Pulse el botón  (apagar/encender) para probar.
6. Si el descodificador responde, al pulsar el botón **OK** saldrá de este modo y el LED parpadeará dos veces para indicar que la operación se ha completado correctamente.

Nuevamente, si no se realiza ninguna acción en los siguientes 10 segundos, el proceso finalizará. El LED se iluminará durante dos segundos para indicar la finalización del proceso.

Enseñar al mando a distancia a distancia

Todos los botones con excepción del botón de dispositivo se pueden configurar para usar los dispositivos no incluidos en la base de datos integrada. Las funciones del botón seleccionado se sobrescribirán total o parcialmente con los nuevos códigos.

Para ello, el mando a distancia de Loewe debe colocarse con el mando a distancia que se desea reemplazar de modo que las ventanas de infrarrojos queden alienadas mutuamente a una distancia de 1 a 5 cm.



El proceso de aprendizaje se inicia en el modo descodificador/aprender.

- En primer lugar, active el modo de dispositivo pulsando el botón (Dispositivo) durante tres segundos.
- A continuación, mantenga pulsado el botón (Dispositivo) y el botón 7 para entrar en el modo de descodificador o aprendizaje. El LED parpadeará dos veces para confirmar la ejecución.
- En el modo de descodificador, realice los siguientes pasos:
 1. Mantenga pulsado el botón (Dispositivo) y el botón de color rojo durante cinco segundos.
 2. El LED se iluminará dos veces para confirmar la operación y permanecerá iluminado cuando se active la función de aprendizaje.
 3. Pulse el botón del mando a distancia Loewe cuyas funciones desea configurar. El LED parpadeará una vez.
 4. A continuación pulse el botón deseado del mando a distancia original.
 5. El LED parpadea dos veces para confirmar y vuelve a iluminarse. Si tiene lugar un error de aprendizaje, el LED parpadea diez veces y, después, permanece iluminado.
 6. Si es necesario, repita este procedimiento o aprenda más de los botones en función del paso 3.
 7. Finalmente, pulse el botón (Dispositivo) o espere más de diez segundos sin pulsar un botón.

Datos técnicos

Loewe vega	43	32
Imagen		
Resolución de la pantalla (píxeles)	Ultra HD (3840 x 2160)	Ultra HD (3840 x 2160)
Tecnología de pantalla	LCD + D-LED	LCD + D-LED
Diagonal de pantalla (cm/pulg.)/Tiempo de respuesta (ms)	108 / 43 / 8	81 / 32 / 6,5
Luminancia del panel ¹ (aprox. en cd/m ²)/Ángulo de visión (h/v)	800 / 178°	500 / 178°
Escalado Ultra HD/Imagen+ Activa/AI PQ/Contraste adaptativo/24p	●/●/●/●/●	—/●/—/●/●
HDR (HLG/HDR10/HDR10+/Dolby Vision™)/WCG	●/●/●/● (incl. IQ PD)/●	●/●/●/● (incl. IQ PD)/●
Audio		
Salida (sinusoidal/música aprox. en vatios)/controlador (activo + pasivo)	2 x 15 / 2 x 30 / 4	2 x 15 / 2 x 30 / 4
Concepto de altavoz acústico	speaker box + bass reflex	speaker box + bass reflex
Disparo frontal/disparo descendente/crossover de 2 canales	●/—/—	●/—/—
Dolby: Audio/Digital/Digital Plus/Atmos/DTS: HD	●/●/●/●/●	●/●/●/●/●
Amplificador de clase D/Volumen automático (AVC)	●/●	●/●
Ecuualizador de 7 bandas/Sonoridad dinámica	●/●	●/●
Energía		
Clase de eficacia energética de la UE: SDR (EEI)/HDR (EEI)	F / G	G / G
N.º de registro de EPREL: https://eprel.ec.europa.eu	2497280	2497430
Tensiones de alimentación de CA / Interruptor de encendido	220-240 V, 50/60 Hz / —	220-240 V, 50/60 Hz / —
WoLAN/WoWLAN	●/●	●/●
Consumo de energía SDR y HDR (kWh/1000h)	50 / 65	33 / 63
Consumo de energía máx. a un 1/8 de volumen de audio (vatios)	140	100
Consumo de electricidad en modo en espera/en espera con función de red (vatios)	0,3 / 0,5	0,4 / 0,5
Dimensiones		
Peso (aprox. en kg) excluida/incluida la solución de instalación	11.4kg / 14.2kg	7.3kg / 10.3kg
An* x Al x Pr (cm) sin solución de instalación	96,8 x 58,9 x 7,6	72,4 x 45,1 x 7,5
An* x Al x Pr (cm) incluido el soporte de mesa (*incluido el distintivo de la empresa)	96,8 x 60,3 x 20,2	72,4 x 46,8 x 20,2
Soporte VESA	200 x 200 / ●	100 x 100 / ●

Datos técnicos

SL8		
Recepción		
DVB-T2/C/S2 HD/Unicable/Canal dual	●/●/●	
MPEG/MPEG2/MPEG4 (H.264)/HEVC (H.265)	●/●/●/●	
DiSEqC/Sat sobre IP/DVB-C sobre IP/DVB radio	●/—/—/●	
TV+/aplicación Zattoo/aplicación HD+	●(VIDAA tv) / ●/●	
Funcionamiento y aplicaciones		
Chasis Loewe/so/pantalla de inicio/app store	SL8 / os9 / ●/●	
Aplicación my Loewe/aplicaciones inteligentes (todos: Android + iOS)	●/VIDAA Smart TV app	
Control por voz: Alexa Skills/otros	●/Vidaa voice	
EPG/Número de emisoras en la lista de canales	●/10.000	
Mediatext (HbbTV)/Teletexto/Pantalla dividida	●/●/●	
Idiomas de los menús/Ayuda contextual	● ² /●	
Bloqueo paterno/Apagado automático/Temporizador	●/●/●	
Actualización de software (vía USB/Internet)/Modo Hotel	●/●/●	
Entorno		
Temperatura ambiente durante el uso	5-40° C	
Humedad relativa (sin condensación)	20-90%	
Altitud de operación (m)	3000	
Multimedia		
Loewe dr+: capacidad de almacenamiento (GB)/Grabación USB/reproducción en diferido		—/●/●
Multigrabación		●(vía USB)
Reproductor multimedia/renderizador DLNA/aplicaciones web/navegador		●/●/●/●
YouTube/Amazon prime video/Netflix/Disney+/Apple tv+		●/●/●/●/●
Red		
LAN estándar 100Base-T Fast Ethernet		100 Mbit/sec
WLAN (Wi-Fi) - Estándar		IEEE 802.11a/b/g/n, 802.11ax
(Wi-Fi) - Potencia WLAN (máxima en mW)		<100mW @2400-2483,5 MHz
		<50mW @5150-5350 MHz
		<50mW @5490-5710 MHz
		<25mW @5725-5850 MHz
		<25mW @5900-6425 MHz
WLAN (Wi-Fi) - Cifrado		WEP 64, 128 Bit (ASCII, HEX)
WLAN (Wi-Fi) - Cifrado WPA		WPA PSK, WPA2 AES
Bluetooth estándar		Bluetooth 5.0
Bluetooth - Potencia (mW máximo)		<10mW
Bluetooth - Rango de frecuencias		2400-2483,5 MHz
Protocolos Bluetooth		A2DP SRC, A2DP SNK, HID
Estándar de red doméstica		UPnP AV

Accesorios opcionales

	43	32
Selección de soluciones de configuración recomendadas y sistemas de audio	floor2ceiling stand	floor2ceiling stand
	floor stand flex (2026)	floor stand flex (2026)
	floor stand universal black	floor stand universal black
	floor stand chrome	floor stand chrome
	wall mount slim 432	wall mount slim 221
	wall mount universal	wall mount universal
	klang bar3 mr	klang sub1
	klang sub1	We. BOOST
	We. BOOST	

● = disponible, ○ = opcional, — = no disponible

1) según las especificaciones del panel valores típicos a HDR 10 %

2) en - de - fr - it - es - pt - nl - el - ru - cs - sk - sl - lt - lv - et - uk - pl - ro - hu - bg - sr - hr - sq - mk - sv - da - fi - no - tr - is - bs - be - kk

Los cambios técnicos y las opciones de entrega están sujetas a cambios sin previo aviso. La cartera de productos puede ser diferente y podría variar en función del país. Los problemas de servicio se gestionan individualmente.

Entorno

Consumo de energía

Su televisor incorpora una función de alimentación en modo de espera ecológica. En modo de espera, el consumo de electricidad se reduce a baja potencia (consulte la sección **Datos técnicos**). Para ahorrar todavía más energía, desconecte el dispositivo de la corriente. Tenga en cuenta que los datos EPG (Guía electrónica de programas) se perderán y que es probable que el televisor **no pueda** completar la grabación de programadas.

El televisor no estará completamente separado de la toma de corriente hasta que se desconecte el cable de alimentación.

La electricidad consumida por el televisor durante su uso dependerá de los ajustes de configuración del sistema. Para conocer los valores especificados en los datos técnicos, es necesario desactivar la función Wake-on-LAN. Si activa esta función, el consumo de energía anual no aumentará más del 20 %.

Si activa la atenuación automática, la imagen del televisor se adaptará al brillo ambiente. Esto reduce el consumo de electricidad del televisor.

Apagado automático

Si el televisor no se utiliza durante 4 horas (ajuste del volumen, cambio de programas, etc.), el aparato se pondrá automáticamente en modo de espera para ahorrar energía. Aparecerá un mensaje para cancelar el proceso de apagado un minuto antes de que pasen las 4 horas.

Eliminación

Ha elegido un producto duradero de alto valor.

Embalaje y cartón

Su distribuidor especializado se encargará gustosamente de eliminar el embalaje. Si elimina el embalaje personalmente, hágalo seleccionando el tipo de residuo correcto y siga las normativas locales de gestión de desechos. Coloque el cartón y el papel en el contenedor de papel, y los plásticos y el poliestireno en los contenedores de residuos reciclables.



El aparato



Su producto de Loewe está fabricado con materiales y componentes de calidad reciclables y reutilizables.

Este símbolo significa que los equipos eléctricos y electrónicos, incluidos los cables, deben eliminarse de forma separada de los residuos

domésticos al final de su vida útil.

Puede devolver su viejo televisor de forma gratuita en centros de reciclaje designados o en su distribuidor si compra un nuevo dispositivo similar.

Diríjase a las autoridades locales (incluso en países no pertenecientes a la UE) para obtener detalles adicionales sobre eliminación. Estos contribuyen de forma destacada a la protección del medio ambiente.

Las pilas



Las pilas de los equipos originales no contienen sustancias dañinas, como cadmio, plomo o mercurio.

Las pilas usadas no deben eliminarse con la basura doméstica. Elimine las pilas usadas sin coste en los contenedores de recolección dispuestos por el distribuidor o que pueden encontrarse en puntos de recolección públicos.

Bloqueo parental

Uso del control parental

Para acceder a esta función, pulse el botón Inicio del mando a distancia y seleccione:

Configuración -> Sistema -> Control parental

Active el control parental para evitar que los niños puedan ver determinados contenidos.

Si no ha establecido el código PIN anteriormente, se mostrará una ventana para crear y confirmar el PIN. Utilice el mando a distancia para crear el código PIN.

Si ya ha establecido el código PIN anteriormente, aparecerá la ventana para introducir el PIN.

Sensor de luz

Pulse el botón Inicio del mando a distancia y seleccione:

Configuración -> Imagen -> Configuración del modo de imagen -> Configuración avanzada -> Brillo -> Configuración del sensor de luz

Active el televisor para que ajuste automáticamente la configuración de la imagen según la cantidad de luz ambiental de la habitación cuando **Sensor de luz automático** esté **Activado**.

Cambio del sensor de luz solo se puede ajustar cuando **Sensor de luz automático** está activado. Si la imagen es demasiado brillante, reduzca el valor. Si la imagen es demasiado oscura, aumente el valor.

Eliminación de datos de usuario

Restablecer a los valores predeterminados de fábrica

Pulse el botón Inicio del mando a distancia y seleccione **Configuración -> Ayuda -> Restablecer a los valores predeterminados de fábrica -> Restaurar**

El restablecimiento borrará su configuración personal, información y datos. Introduzca el código PIN en pantalla para habilitar el restablecimiento de fábrica.

Disfrute de un uso seguro del televisor

Pulse el botón Inicio del mando a distancia y seleccione:

Configuración -> Ayuda -> Descargo de responsabilidad y políticas de privacidad -> Eliminar datos de usuario

Para eliminar cualquier dato de uso del televisor local y del almacenamiento en la nube, seleccione Eliminar datos de usuario.

Información técnica

Observaciones sobre la pantalla LCD

El televisor con pantalla LCD que ha comprado satisface los requisitos de calidad más exigentes y se han inspeccionado los errores de píxeles.

A pesar de la máxima atención aplicada durante la fabricación de la pantalla, no se puede garantizar totalmente que el televisor esté libre de defectos de subpíxel por motivos técnicos.

Entienda que este tipo de defectos, siempre que se encuentren dentro del límite especificado en el estándar (ISO 9241-307, clase de error II), no se pueden considerar como un defecto del dispositivo en términos de la garantía.

Evite proyectar imágenes estáticas durante un periodo prolongado de tiempo. Pueden surgir errores de persistencia de imagen.

Información sobre discos duros USB conectados

Si se desconecta el televisor de la corriente mientras se encuentra en funcionamiento o se produce una interrupción involuntaria de la alimentación (por ejemplo, un fallo de alimentación), esto podría dañar el sistema de archivos del disco duro y, con ello, se perderían las retransmisiones grabadas.

No desconecte nunca el dispositivo de almacenamiento USB del televisor durante un proceso de grabación. Le recomendamos que ponga el televisor en modo de espera antes de desconectarlo de la red.

Actualización del software

Las versiones de software actuales se pueden

descargar del sitio de Internet de Loewe (véase a continuación) e instalarse en su televisor con una memoria USB.

Si el televisor está conectado a Internet, puede actualizarse directamente a través de la conexión.

Para obtener más información sobre la actualización del software, consulte el manual de uso que puede descargarse desde el sitio de Internet de Loewe.

Compatibilidad

No se puede garantizar que los dispositivos Loewe funcionen inicial ni permanentemente con todos los periféricos conectables.

Aplicaciones

Escanee el código QR situado debajo con su teléfono y descargue la aplicación recomendada.



“my Loewe” es un punto de entrada al mundo de Loewe y le ofrece acceso a todos los manuales de usuario para sus productos de Loewe.

Conformidad/declaración del fabricante



Por la presente, Loewe Technology GmbH declara que este producto cumple los requisitos esenciales y otras disposiciones pertinentes

de la Directiva 2014/53/EU y todas las directivas aplicables de la UE.

En el rango de frecuencias 5150 a 5350 MHz, este televisor se restringe a el uso interno en los siguientes países: Alemania, Austria, Bélgica, Bulgaria, Chipre, Dinamarca, Eslovaquia, Eslovenia, España, Estonia, Finlandia, Francia, Grecia, Hungría, Irlanda, Italia, Croacia, Letonia, Lituania, Luxemburgo, Malta, Países Bajos, Polonia, Portugal, Reino Unido, República Checa, Rumanía y Suecia.

Puede encontrar la declaración de conformidad completa en la selección de productos en:

www.loewe.tv/compliance

Impresión:

Loewe Technology GmbH
Industriestraße 11
D-96317 Kronach
www.loewe.tv

© Loewe Technology GmbH, Kronach

La información incluida en este documento está sujeta a cambios sin previo aviso y no conlleva ninguna obligación por parte de Loewe Technology GmbH.

Se reservan todos los derechos, incluidos la traducción, las modificaciones técnicas y los errores.

Introdução

Muito obrigado por ter escolhido a Loewe e colocar a sua confiança em nós.

Ao optar pela Loewe não só escolheu um televisor moderno e tecnicamente inovador, mas também optou por um design intemporal, uma qualidade de imagem muito nítida, som brilhante para desfrutar de filmes e música, bem como um funcionamento intuitivo com o telecomando da Loewe, smartphone ou tablet.

Em suma: Loewe significa entretenimento em casa perfeito.

Desejamos-lhe muito prazer com o entretenimento em casa premium da Loewe e alegrarmo-nos por tê-lo como cliente.

Para conseguir uma utilização segura e sem avarias a longo prazo do televisor, antes de o colocar em funcionamento leia o capítulo **Segurança/Aviso** na página seguinte.

Índice

Introdução	81
Especificações do conteúdo	81
Documentação	81
Posição da placa de classificação	81
Segurança/Aviso	82
Mapeamento do botão do telecomando	84
Posição e funcionamento das ligações	85
Preparação do telecomando	86
Colocar ou substituir pilhas	86
Ligar o televisor	86
Ligar antenas	86
Ligar um dispositivo externo através de um cabo HDMI	86
Ligar a um sistema de áudio através de HDMI eARC	86
Ligar a um sistema de áudio através de um cabo de áudio ótico	87
Ligar a um sistema de áudio através de um cabo de áudio analógico	87
Ligação à rede elétrica	87
Antes de começar - primeiros passos	87
Menu inicial	88
Guia de programação eletrónico – EPG	88
Programar o telecomando para a Box (STB)	89
Dados técnicos	91
Ambiente	92
Eliminação	92
Informação técnica	93
Declaração de conformidade/do produtor	93
Impressão	93

Especificações do conteúdo

- Loewe vega
- Instruções de instalação
- Unidade de rotação
- Placa da base do suporte de mesa
- Caixa de boas-vindas:
 - Telecomando com duas pilhas alcalinas de tipo AAA
 - Cabo de alimentação
 - Manual do utilizador (este documento)
 - Instruções de instalação do suporte de mesa
 - Parafusos de instalação do sistema de configuração
 - Conjunto de ferramentas para instalação do sistema de configuração

Documentação

Digitalize o seguinte código QR para descarregar todas as partes do manual do utilizador a partir do site da Loewe ou consulte as perguntas frequentes.



<https://www.loewe.tv/support>

Este dispositivo está em conformidade com os requisitos do RGPD. Para obter informações mais detalhadas, digitalize o código QR para aceder ao site da Loewe.



<https://www.loewe.tv/dataact>





Posição da placa de classificação

As etiquetas com o número do modelo e a tensão de funcionamento encontram-se na parte de trás do televisor.

Segurança/Aviso

Para sua segurança e para evitar danos desnecessários na unidade, leia e siga as instruções de segurança em baixo.

Legenda

-  Este símbolo indica os riscos provocados por alta voltagem.
-  Este símbolo serve para alertar o utilizador para outros riscos mais específicos.
-  Este símbolo indica perigos provocados pela generalização de fogo.
-  Este símbolo indica perigos provocado por pontas afiadas.

Não retire o painel traseiro do televisor.

Atenção: Ao abrir ou remover o painel de trás há o risco de choque elétrico e o risco de lesões graves provocadas por alta voltagem.

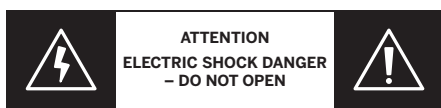

Nunca abra o painel traseiro sozinho. Deixe as reparações e trabalhos de assistência no televisor para técnicos qualificados autorizados de televisores.

Contacte o seu revendedor ou o apoio ao cliente.

Uso previsto e condições ambientais

 Este televisor destina-se exclusivamente à receção e reprodução de imagens e sinais sonoros.

 O televisor destina-se a divisões secas (salas de estar e escritórios). Não deve ser usado em divisões com um alto nível de humidade (por ex., casas-de-banho ou saunas) ou no exterior.

Muita humidade e concentração de pó levam a fugas de energia no televisor. Isto pode levar ao perigo de lesões e danos no televisor provocados por tensão elétrica ou fogo.

Se trouxe um televisor do frio para um ambiente quente, deixe-o repousar cerca de uma hora devido à formação de condensação.

Não coloque objetos com líquido em cima do televisor. Proteja o televisor de gotejamento e salpicos de água.

Velas e outras chamas abertas devem manter-se sempre longe do televisor para evitar que o fogo alastre.

Os materiais usados neste dispositivo estão em conformidade com os requisitos regulamentares. No entanto, não se pode excluir a migração de substâncias. Sugerimos que evite o contacto permanente entre alimentos e o televisor.



Transporte

 O manuseamento inadequado durante o transporte pode levar a danos no mostrador e ao risco de lesões.

 O ecrã é composto por vidro ou plástico e pode partir-se se for manuseado de forma incorreta.

São precisas pelo menos duas pessoas para transportar o televisor. Transporte o televisor apenas na posição vertical.

Não deve fazer-se pressão no vidro ou no plástico durante o transporte.

A forma de desembalar corretamente o televisor está apresentada no manual de funcionamento 1.

Para evitar danos na estrutura mecânica do televisor e do suporte de chão, retire o televisor da base e mova as duas partes em separado. Quando o televisor estiver no novo local, é preciso pelo menos 2 pessoas para voltar a montá-la.

Cabo de alimentação/corrente elétrica

 Se notar alguma coisa atípica ou se a unidade apresentar erros recorrentes, desligue imediatamente o cabo de alimentação da tomada elétrica.

 O televisor pode ser danificado por voltagens incorretas.

Este televisor apenas pode ser ligado a uma alimentação elétrica com a tensão e frequência indicadas na placa de classificação com o cabo de alimentação incluído.

A ficha elétrica do televisor deve estar facilmente acessível para que a unidade possa ser desligada da corrente em qualquer momento.

Quando retirar a ficha elétrica da tomada, não puxe o cabo, mas a própria ficha. Os cabos da ficha elétrica podem ser danificados e provocar um curto-circuito quando voltarem a ser ligados.

Um cabo de alimentação com um isolamento danificado pode provocar choque elétrico e representa um risco de fogo. Nunca use um cabo de alimentação danificado.

Se usar uma ficha múltipla portátil para ligar o televisor, não faça uma cadeia de várias fichas sucessivamente.

Circulação do ar e temperaturas altas

 Como qualquer outro dispositivo eletrónico, o seu televisor precisa de arrefecimento do ar. Se a circulação do ar estiver impedida, pode provocar um incêndio.

As ranhuras de ventilação no painel traseiro do televisor devem estar desimpedidas. Não cubra o televisor.

Montagem à parede: Deixe pelo menos 10 cm de espaço a toda a volta do televi-

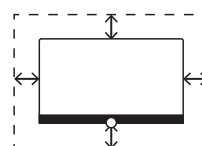

sor: dos lados, por cima e por baixo.

Suporte de mesa /pé: Deixe pelo menos 10 cm de espaço livre à volta do televisor, dos lados e por cima.

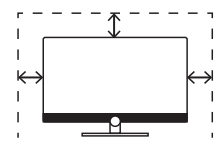

Corpos estranhos

 Os corpos estranhos dentro do televisor podem provocar curto-circuitos e incêndios.

Há o perigo de lesões e danos.

Por isso, evite que peças metálicas, agulhas, clips de papel, líquidos, cera ou semelhantes entrem pelas ranhuras de ventilação do painel traseiro para o interior do televisor.

Caso alguma coisa entre para o interior do eletrodoméstico, desligue imediatamente a ficha de alimentação do televisor e informe o departamento de assistência técnica para que verifiquem.

Instalação

 O televisor poderá cair e causar ferimentos ligeiros ou fatais. A maior parte dos ferimentos, em particular nas crianças, pode ser evitada tomando precauções simples, tais como:

– Utilize SEMPRE armários, cavaletes ou métodos de montagem recomendados pelo fabricante do televisor.

– Utilize SEMPRE mobília capaz de suportar em segurança o televisor.

– Assegure-se SEMPRE que o televisor não está saliente fora da peça de mobiliário de colocação.

– Elucide SEMPRE as crianças sobre os perigos envolvidos em trepar pela mobília para chegar ao televisor ou ao seu comando.

– Instale SEMPRE os cabos ligados ao televisor de uma forma que impossibilite o risco de tropeções e que possam ser puxados ou agarrados.

– NUNCA coloque um televisor num local instável.

– NUNCA coloque o televisor em mobília alta (por exemplo, aparadores ou estantes de livros) sem fixar a mobília e o televisor com um apoio adequado.

– NUNCA coloque o televisor sobre tecido ou outros materiais entre a mobília de apoio e o televisor.

– NUNCA coloque artigos que possam estimular as crianças a trepar a mobília, nomeadamente, brinquedos ou telecomandos, sobre o televisor ou a mobília onde o aparelho está colocado.

Se for prevista a realocação do televisor existente, as mesmas considerações são igualmente válidas.

Os televisores Loewe são específicos para os acessórios Loewe. Recomendamos veementemente que use os sistemas de configuração originais Loewe.

Tenha em conta as instruções sobre a montagem de diferentes sistemas de configuração possíveis! Cada produto Loewe inclui a documentação correspondente.

Deve respeitar-se a posição habitual de utilização do televisor. O televisor pode funcionar apenas de forma horizontal e de pé. (A) Na montagem à parede a inclinação pode chegar a um máximo de 10 graus (B). O televisor nunca deve ser usado na posição vertical, (C), horizontal (D) ou pendurado no teto (E).

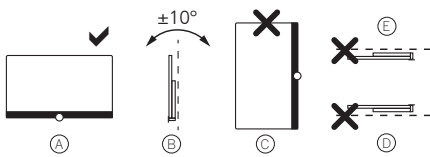

Coloque o televisor de modo a não ficar exposto diretamente à luz solar e a calor adicional vindo de aquecedores!

Quando usar acessórios de outros produtores, certifique-se de que consegue ajustar facilmente o televisor ao respetivo sistema de configuração.

Quando ajustar o televisor, certifique-se de que a pressão aplicada na moldura deste não é grande demais. Sobre tudo em ecrãs de formato grande há o perigo destes serem danificados.

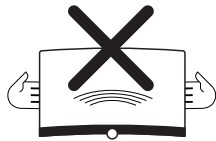

A montagem de um televisor num suporte de acordo com o padrão VESA exige a utilização **obrigatória** de parafusos de adaptação VESA Loewe. Caso contrário, pode haver danos no televisor.

Os parafusos de adaptação VESA Loewe têm de estar presos ao televisor com um torque de cerca de 4 Nm. Pode obtê-los do seu revendedor Loewe (pode encontrar mais informações no manual do utilizador online).

Certifique-se de que, depois de desembalar e montar o televisor, os materiais de embalagem não vão parar imprudentemente às mãos de crianças.

Tenha também em conta as instruções de eliminação de embalagens e cartões (ver capítulo **Ambiente/Eliminação/Licenças**).

Supervisão



Não deixe que crianças sem supervisão manuseiem o televisor, nem deixe que brinquem nas proximidades deste!

O televisor pode ser derrubado, movido

ou puxado para baixo da superfície do suporte e magoar pessoas.

Não deixe o televisor sem supervisão quando estiver ligado!

Volume



Música alta pode provocar lesões auditivas. Evite um volume do som extremo, especialmente durante períodos prolongados e quando usar auscultadores!

Trovoadas



As descargas elétricas devido à queda de raios podem danificar o televisor seja através do sistema da antena e da corrente elétrica.

Durante trovoadas retire a ficha de alimentação e todos os cabos da antena ligados do televisor!

Se ligou um cabo de rede à porta LAN, retire-o também!

Mesmo no caso de uma ausência prolongada, a ficha elétrica e todos os cabos de antena ligados devem ser desligados do televisor.

Limpeza e cuidados/químicos



Desligue a televisão da corrente elétrica antes de a limpar!



Os danos provocados por químicos podem provocar efeitos adversos e desenvolver incêndios.

Nunca exponha o televisor ou os acessórios a químicos agressivos (por ex., corrosivos), como alcalinos ou ácidos!

Limpe apenas o televisor, o ecrã e o telecomando com um pano húmido, macio, limpo e de cor neutra, sem quaisquer agentes de limpeza agressivos ou de decapagem.

O painel do altifalante do televisor está coberto por tecido. Aspire a superfície regularmente com um acessório de escova macia!

Para contaminações ou nódoas:

Humedeça um pano macio de cor neutra com um detergente ou um anti-nódoas disponível no mercado e esfregue delicadamente a nódoa! Pode também tratar diretamente da nódoa com um spray de remoção a seco disponível no mercado (aspire o pó).

Não humedeça diretamente o tecido de cobertura com um detergente ou anti-nódoas (risco de formação de manchas circulares)! Não use solventes para limpar o tecido!

Quando usar um removedor de nódoas, preste atenção às instruções de utilização do produtor!

Quando limpar os painéis do altifalante expostos a nicotina, há um risco aumentado de formação de manchas circulares.

Mapeamento do botão do telecomando

A atribuição de teclas pode divergir do aqui descrito dependendo da aplicação (TV / vídeo / áudio / foto / aplicações) e da função (por exemplo, EPG, Teletexto, HbbTV etc.).

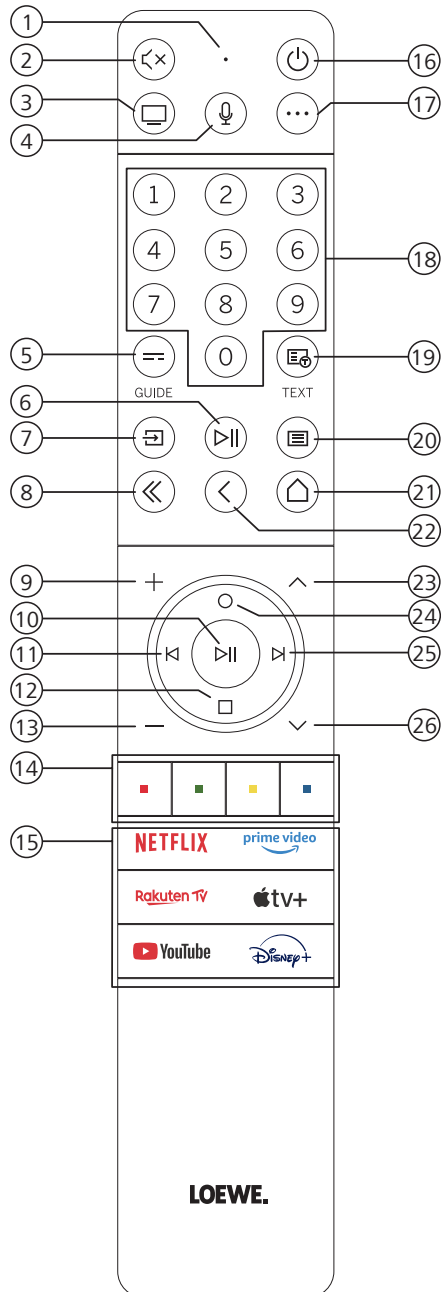

- ① Microfone
- ② Som silenciado / ligado.
- ③ Abrir o modo de TV
- ④ Carregar e manter para falar com o assistente de voz.
- ⑤ Carregar levemente: EPG (Guia Eletrónico de Programas) ligado/desligado.
Carregar longamente: Exibe a lista de gravações.
- ⑥ Carregar levemente: Reproduzir / Pausa no multimédia ou Iniciar / Pausa / Continuar o timeshift da televisão.
Carregar longamente: Apresentar os botões de controlo do multimédia iluminados.
- ⑦ Abrir o menu de fontes.
- ⑧ Sair do menu / aplicação apresentado.
- ⑨ Aumentar o volume.
- ⑩ Quando não está iluminado: Abrir a lista de canais.
Quando está iluminado: Reproduzir / Pausa no conteúdo multimédia ou Iniciar / Pausa / Continuar o timeshift da televisão.
No menu: Botão OK (confirmar a seleção).
- ⑪ Quando não está iluminado: Mover para a esquerda no menu ou abrir o painel de informações do programa que está a ser visto. Se estiver a gravar, abra o painel de controlo de gravação.
Quando está iluminado: Saltar para trás
- ⑫ Quando não está iluminado: Deslocar-se para baixo no menu.
Quando está iluminado: Parar / Terminar o timeshift (regressar à imagem em tempo real).
- ⑬ Diminuir o volume.
- ⑭ Botões de cor – Executar a função correspondente nesse tempo.
- ⑮ Aceder a conteúdo multimédia e vídeo on demand.
- ⑯ Ligar o televisor ou mudar para o modo de standby.
Carregar levemente enquanto o televisor está ligado: O televisor e todos os dispositivos com CEC ativado ligados às portas HDMI serão desligados e colocados em standby (standby do sistema).
- ⑰ Tecla Dispositivo. Este botão permite-lhe controlar outros dispositivos com o telecomando Loewe.
- ⑱ Selecionar canais diretamente com os botões numéricos.
- ⑲ Teletexto / MediaText ligado / desligado.
- ⑳ Carregar levemente: Abrir as definições do sistema.
Carregar longamente: Emparelha o comando à distância com a televisão via Bluetooth.
- ㉑ Abrir o menu principal.
- ㉒ Voltar atrás um passo / nível no menu. Enquanto estiver a assistir a televisão, mudar para o canal onde esteve anteriormente.
- ㉓ Canal seguinte.
- ㉔ Quando não está iluminado: Ir para cima no menu.
Quando está iluminado: Abrir o menu de gravar.
- ㉕ Quando não está iluminado: Mover para a direita no menu ou abrir o painel de informações do programa que está a ser visto. Se estiver a gravar, abrir os controlos de gravação.
Quando está iluminado: Saltar para a frente
- ㉖ Canal anterior.

Nota: A atribuição das teclas pode diferir em função da versão do software ou do dispositivo.

Posição e funcionamento das ligações

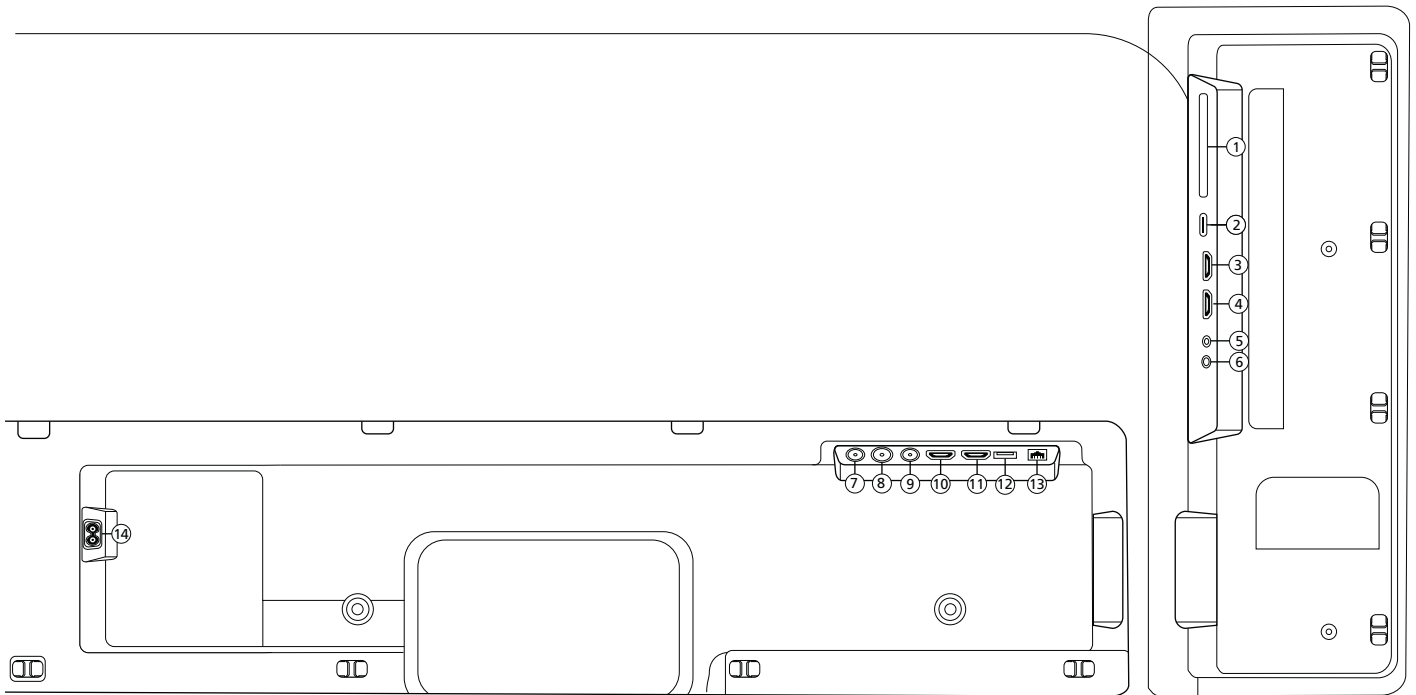

- ① **COMMON INTERFACE** – Ranhura CI (standard V1.4)
- ② **USB C** – Ligação USB
USB tipo C – (máx. 1000 mA)
- ③ **HDMI 1** – Entrada HDMI 1
HDMI (4K@60Hz) – Entrada (IN) vídeo digital/Entrada (IN) de áudio
- ④ **HDMI 2** – Entrada HDMI 2
HDMI (4K@60Hz) – Entrada (IN) vídeo digital/Entrada (IN) de áudio
- ⑤ **AUDIO IN** – Ficha 3,5 mm de entrada de áudio (analógica) esquerda/direita (L/R)
- ⑥ **AUDIO OUT/TOSLINK** – Saída de áudio (analógico/digital)¹⁾
Tomada 3,5 mm (analógica) L/R
Mini TOSLINK (digital)
- ⑦ **ANT SAT SUB** – Tomada antena satélite DVB-S/S2 HD
F – 75 Ohm / 13/18 V / 400 mA
- ⑧ **ANT SAT MAIN** – Tomada antena satélite DVB-S/S2 HD
F – 75 Ohm / 13/18 V / 400 mA
- ⑨ **ANT TV** – Tomada terrestre/cabo analógico/ DVB-T/T2/C HD
IEC – 75 Ohm / 5 V / 80 mA
- ⑩ **HDMI 4** – Entrada HDMI 4
HDMI (4K@120Hz)²⁾ – Entrada (IN) vídeo digital/Entrada (IN) de áudio
- ⑪ **HDMI 3** – Entrada HDMI 3 (com Canal de Retorno de Áudio melhorado)
HDMI (4K@120Hz)²⁾ – Entrada (IN) vídeo digital/Entrada/saída (IN/OUT) de áudio
- ⑫ **USB 2.0** – Ligação USB
USB tipo A – USB 2.0 (máx. 1000 mA)
- ⑬ **LAN** – Ligação de rede
RJ-45 – Ethernet / Fast Ethernet
- ⑭ **AC IN** – Ligação de alimentação elétrica
Tomada de alimentação elétrica – 220–240 V – 50 / 60 Hz

1) Os sinais de saída analógico e digital do conector AUDIO OUT não podem ser usados em simultâneo.
2) Loewe vega 32 suporta um sinal de entrada máximo de 60 Hz em HDMI 3 e HDMI 4.

Preparação do telecomando

Remover a proteção das pilhas

O telecomando é fornecido com pilhas. Para as poder usar, retire a patilha plástica como indicado em baixo.

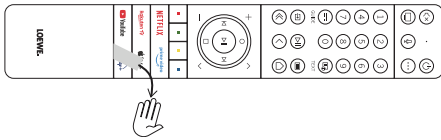

Colocar ou substituir pilhas

Carregue e deslize para abrir o compartimento das pilhas na parte de cima do telecomando.

Use apenas micro-pilhas do tipo LR 03 (AAA) alcalinas de manganês à prova de vazamento. Não use tipos diferentes de pilha e não misture pilhas velhas com pilhas novas.

Certifique-se de que as pilhas não caem nas mãos de crianças. As pilhas instaladas não devem ser expostas a calor excessivo, como luz solar, fogo ou semelhante!

Nota: A posição das pilhas está indicada no compartimento das pilhas (em direções contrárias). Preste atenção à polaridade correta de + e - quando inserir as pilhas. Não se deixe guiar pelas tomadas das pilhas (molas), mas pela ilustração na base do compartimento das pilhas.

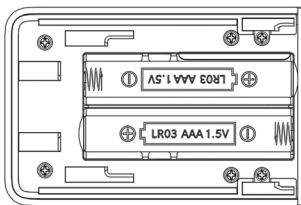

Elimine as pilhas usadas de um modo amigável ao ambiente (ver o capítulo Ambiente/Informação legal).

Volte a colocar a tampa depois de ter inserido as pilhas.

Ligar o televisor

Antes de ligar a um dispositivo externo, certifique-se de que tanto o televisor como o dispositivo estão desligados da corrente.

Os conectores da TV estão escondidos debaixo da contra-capa. Retirar a tampa de trás e ligar os cabos, como se mostra nas ilustrações abaixo.

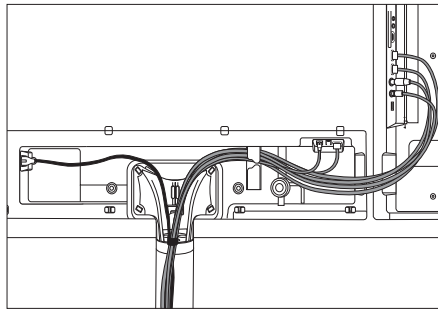
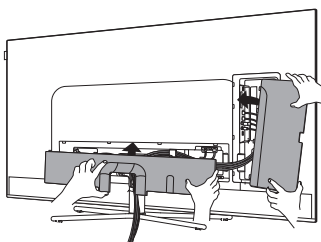

Quando tiver acabado de ligar dispositivos externos ao televisor, volte a colocar a cobertura traseira.

Ligar antenas

Antena terrestre / cabo analógico /

DVB-T/T2/C HD:

Ligue o cabo da antena, sistema de TV cabo ou antena da divisão à tomada ANT TV.

Se quiser usar uma ligação com cabos analógicos/DVB-C e uma antena DVB-T em simultâneo, use um interruptor de antena externo (disponível no seu revendedor).

Antena satélite DVB-S/S2 HD:

Dependendo do sistema de satélite utilizado, ligue um cabo de ligação do multiswitch ou diretamente do LNB às tomadas ANT SAT MAIN e ANT SAT SUB da TV, respetivamente.

Ao ligar a TV a uma antena comunitária de cabo único, ligue as tomadas ANT SAT MAIN e ANT SAT SUB diretamente à tomada de antena SAT apropriada.

Ao ligar o aparelho de TV a uma antena DiSEqC, ligue a tomada ANT SAT MAIN diretamente à tomada de antena SAT apropriada.

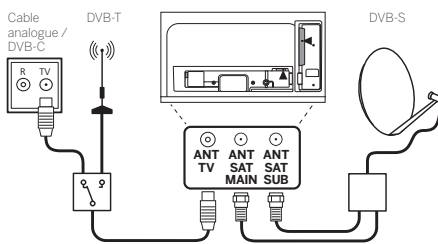

Ligar um dispositivo externo através de um cabo HDMI

As ligações HDMI (High Definition Multimedia Interface) permitem a transmissão de sinais de áudio e vídeo digitais a partir de um leitor (por ex., leitor de DVD, leitor de Blu-ray, câmara de vídeo, descodificador) através de um único cabo.

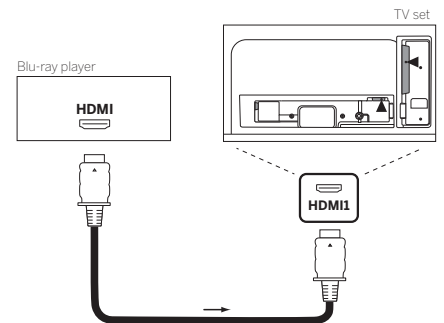

Ligue o dispositivo através de um cabo HDMI com um conector de tipo A (não fornecido) a uma das tomadas HDMI do televisor. Para desfrutar totalmente das capacidades do seu televisor, use um cabo com a etiqueta "Cabo HDMI de alta velocidade premium" ou melhor.

Ligar a um sistema de áudio através de HDMI eARC

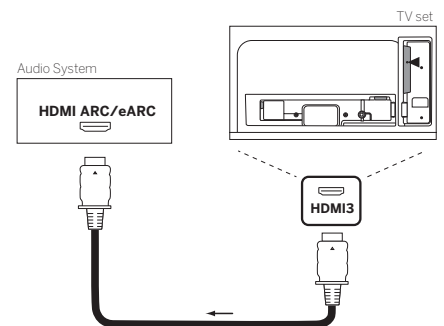

Use um cabo HDMI (não fornecido) para ligar a tomada HDMI eARC do televisor à tomada HDMI ARC/eARC de um sistema de áudio ou da barra de som. Recomenda-se a utilização de um cabo marcado como "Cabo HDMI ultra de alta velocidade" com um conector de tipo A.

Os cabos HDMI ultra de alta velocidade foram projetados para suportar a nova função eARC para além dos mais elevados modos de resolução de vídeo. O cabo HDMI padrão com Ethernet e o cabo HDMI de alta velocidade com Ethernet irão também suportar eARC.

Ligar a um sistema de áudio através de um cabo de áudio ótico

Para este tipo de ligação irá precisar de um cabo ótico digital (não fornecido) com um conector Mini TOSLINK numa ponta e um conector TOS-

LINK padrão na outra ponta. Como alternativa pode usar um cabo TOSLINK padrão com um adaptador Mini TOSLINK.

Antes de fazer esta ligação certifique-se de que removeu as proteções de plástico dos conectores do cabo.

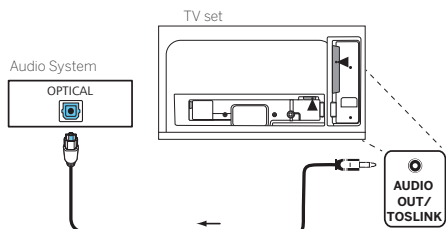

Ligue a saída de áudio do televisor marcada como AUDIO OUT TOSLINK à saída de áudio digital do sistema de um sistema de áudio.

Ligar a um sistema de áudio através de um cabo de áudio analógico

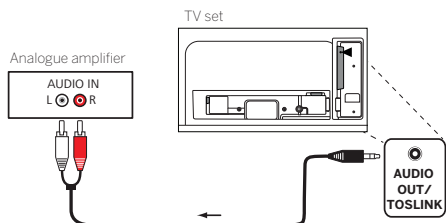

Use um cabo adaptador cinch/jack para ligar a saída de áudio AUDIO OUT à entrada de áudio analógica do sistema de áudio.

Utilizar os altifalantes da TV num sistema de cinema em casa

Pode integrar os altifalantes da TV como canal central no seu sistema de cinema em casa.

Para os utilizar com um recetor AV, contacte o Serviço de Assistência Loewe para obter o adaptador correto (cinch para 3,5 mm).

Utilize este adaptador juntamente com um cabo de áudio cinch para ligar a saída PRE OUT CENTER do seu recetor AV à entrada AUDIO IN da TV.

Aviso: Nunca ligue as saídas dos altifalantes passivos do recetor AV diretamente à TV, pois isso pode causar danos permanentes.

Ligação à rede elétrica

Ligue o televisor a uma tomada elétrica de 220-240V.

Ligue o cabo de alimentação ao conector de alimentação elétrica (AC IN) do televisor e conduza o cabo do televisor como indicado na imagem em baixo.

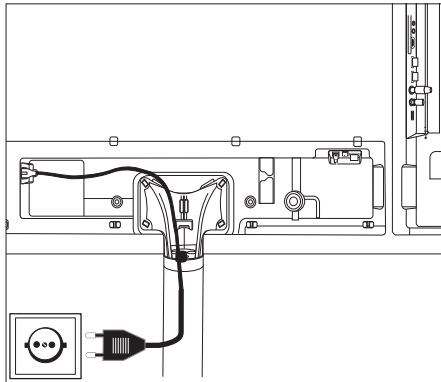

Ligue a ficha de alimentação do cabo de alimentação a uma tomada elétrica.

Antes de começar - primeiros passos

Antes de ligar a TV pela primeira vez, assegure-se de que completou a ligação dos seus dispositivos externos e que a TV está ligada à fonte de alimentação.

1. Carregue no botão (Standby) no comando para ligar a TV.
2. Irá ver o assistente de instalação, que o irá ajudar a configurar a o televisor através de poucos passos simples.

Para navegar no assistente de instalação:

- Utilize os botões com as setas para seleccione a opção pretendida.
- Carregue no botão OK para confirmar a opção selecionada.
- Carregue no botão para retroceder.

PASSO 1 – Selecionar o idioma

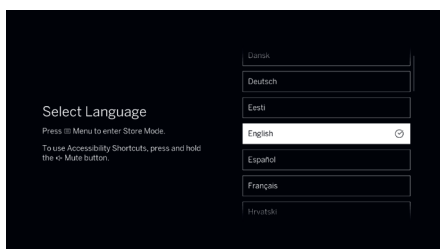

PASSO 2 – Selecionar o país

Escolha o país onde a TV está a ser utilizada. Esta opção irá permitir que a TV instale funções otimizadas de acordo com o país.

Dependendo do país escolhido, poder-lhe-á ser pedido no passo seguinte que introduza o seu código postal para assegurar as definições regionais corretas.

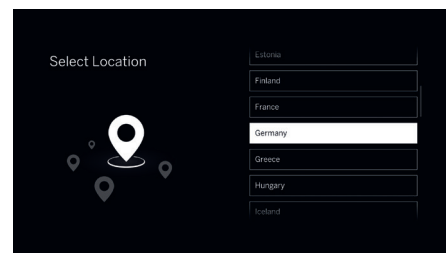

PASSO 3 – Pesquisa de canais

Se tiver uma antena ligada a um dos sintonizadores ou a ambos, pode agora sintonizar os canais. Seleccione a opção [Procura automática de canais] e escolha de onde pretende sintonizar os canais: [Satélite], [Antena], [Cabo]. Dependendo do tipo de sintonia, podem ser solicitadas opções adicionais de sintonia. O processo de sintonia irá ocorrer em segundo plano enquanto avança com os passos seguintes no assistente de instalação.

Se preferir ignorar a sintonia de canais, seleccione a opção [Ignorar]. Pode retomar a sintonia de canais mais tarde através do menu [Definições].

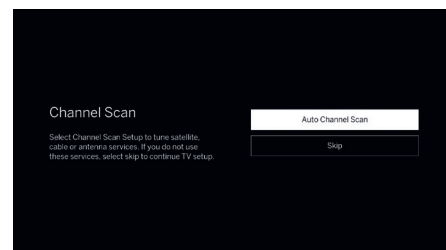

PASSO 4 – Ligar à Internet

Se tiver ligado a TV à sua rede doméstica com um cabo de rede e a configuração da sua rede permitir o protocolo DHCP, ficará ligado automaticamente à Internet.

Em alternativa, pode utilizar uma ligação Wi-Fi. Comece por seleccionar a sua rede a partir da lista de redes disponíveis. Ser-lhe-á pedido que introduza a sua palavra-passe do Wi-Fi, algo que pode fazer através do teclado no ecrã.

Se pretender ignorar este passo, desça através da lista de redes e seleccione a opção [Ignorar].

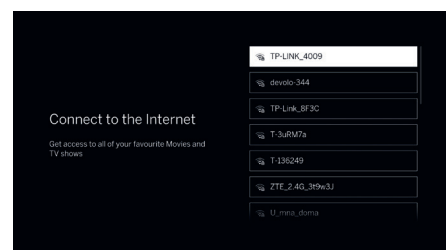

PASSO 5 – Termos e condições

Leia atentamente a informação fornecida sobre os termos e condições. Se optar por não marcar com um visto algumas das opções,

poderá ter algumas ou todas as funções inteligentes desativadas. Pode alterar mais tarde estas definições no menu [Suporte].

Continue para o passo seguinte selecionando [OK e avançar].

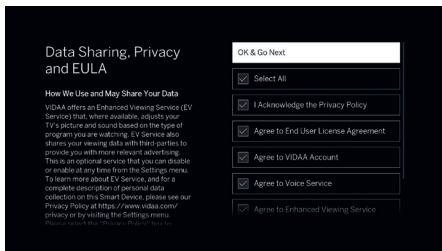

PASSO 6 - Código postal

Introduza o código postal da sua localização. Isto ajuda a fornecer notícias locais e serviços de televisão mais exactos.

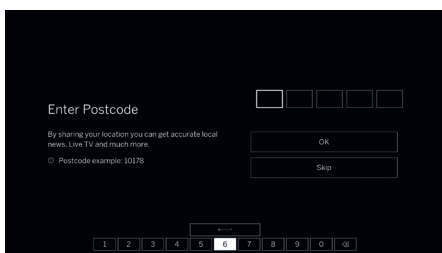

PASSO 7 – Iniciar sessão na conta VIDAA

Inicie sessão na sua conta VIDAA ou crie uma conta nova. A conta VIDAA garante que recebe as melhores funcionalidades para a sua smart TV e mantém-na atualizada. Se pretender ignorar este passo, seleccione [Ignorar].

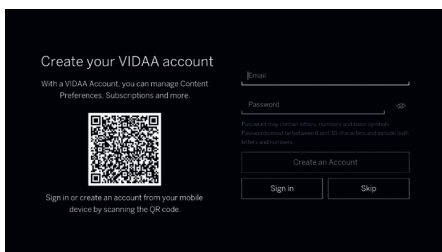

PASSO 8 – Dar o nome à TV

Selecione um dos nomes predefinidos para a TV ou crie um nome à sua escolha. Este nome irá identificar a sua TV nas apps de emissão.

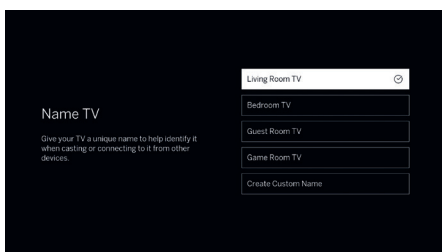

PASSO 9 – Parabéns!

Concluiu a configuração da sua TV. No ecrã, pode ver informação promocional. Continue a carregar na seta para a direita até a configuração chegar ao ecrã inicial ou aos resultados da sintonia de canais.

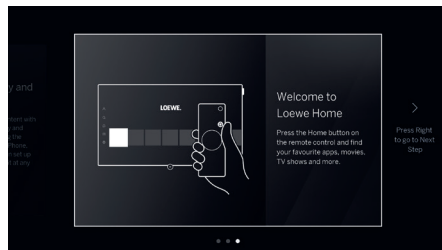

Menu inicial

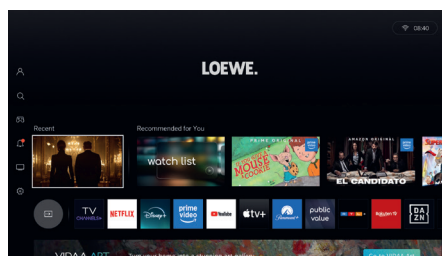

O menu inicial é o ponto de partida da sua TV. A partir deste menu, pode pesquisar conteúdos, gerir o seu perfil da conta VIDAA ou aceder às definições do sistema.

Para aceder ao menu inicial, carregue no botão (Início).

Utilize os botões com as setas para deslocar o cursor no ecrã. Carregue no botão OK para abrir uma app ou um conteúdo selecionado.

Pode personalizar a posição das apps. Selecione a app que pretende reposicionar e, depois, carregue e mantenha premido o botão OK até o ecrã escurecer. Utilize os botões com as setas para reposicionar a app conforme desejado. Prima o botão OK brevemente para confirmar a nova posição.

Adicionar apps

Para adicionar mais apps, navegue até à linha de apps e seleccione "App Store". Na App Store, irá encontrar uma listagem das apps disponíveis. As apps com um visto verde já estão instaladas e disponíveis no menu inicial. Selecione a app que pretende instalar e carregue no botão OK no comando. Depois, escolha [Instalar] e prima novamente em OK. A app será adicionada e irá aparecer no final da linha de apps no menu inicial.

Remover apps

Para remover apps, navegue pela linha de apps e abra a "App Store". Na App Store, encontre a app que pretende remover prima o botão OK no comando. Depois, seleccione [Desinstalar] e prima em OK para confirmar. A app será eliminada da linha de apps. Deve considerar que as apps pré-instaladas não podem ser removidas.

Menu esquerdo (Conta, Pesquisar, Notificações, Entradas, Definições)

Para aceder ao menu esquerdo a partir do ecrã inicial, prima no botão (Início) e, depois, prima no botão com a seta esquerda. É aberto o menu no lado esquerdo do ecrã, onde pode encontrar as seguintes opções:

[Conta] – Permite-lhe iniciar sessão na sua conta VIDAA. Quanto tem a sessão iniciada, pode criar perfis adicionais para outros membros da família e personalizar o menu inicial e as recomendações com base nas preferências destes. Pode mudar facilmente os perfis através deste menu.

[Pesquisar] – Permite-lhe pesquisar conteúdos e apps por palavra-chave.

[Jogos] – Abre um ecrã de TV dedicado aos jogos. Aqui, pode aceder a jogos simples que podem ser jogados com o telecomando, a serviços de transmissão de jogos (que requerem um comando de jogo ligado) e a conteúdos de vídeo relacionados com jogos e jogos.

[Notificações] – Apresenta uma lista das notificações. Aqui, pode configurar o tipo de notificações que pretende receber. Para sair das definições de notificações, prima o botão (Voltar).

[TV em direto] – Selecionar esta opção irá mudar a fonte de entrada para TV em direto.

[Definições] – Abre o menu de configuração da TV, onde existem definições para imagem, som, rede, entre outras.

Guia de programação eletrónico – EPG

EPG significa Electronic Programme Guide (guia de programação eletrónico). Este fornece-lhe detalhes do programa no ecrã. Com este sistema, tal como com um guia de programação impresso, pode ficar a saber mais sobre o programa atual. Além disso, os programas podem ser memorizados e as gravações podem ser programadas.

Para abrir/fechar o EPG, carregue no botão (EPG).

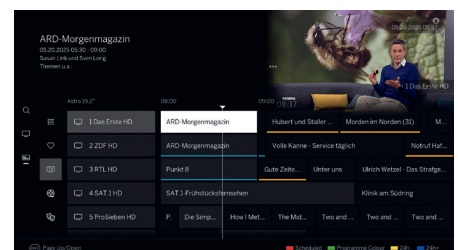

Nota:

- Dependendo do seu país e região, o ecrã e a informação podem variar.

- A informação do programa pode demorar um pouco a ser apresentada, dependendo do número de estações selecionadas para o EPG.

Usar o EPG

Na primeira coluna, encontra as seguintes opções:

Pesquisar: Utilize o teclado no ecrã para procurar um canal específico de TV em direto ou de streaming. Selecione o canal pretendido e prima OK para mudar para ele.

Para si (opcional, dependendo do país): Uma lista de canais de streaming recomendados.

Guia: Regressa ao ecrã do guia de TV.

A segunda coluna determina quais os canais que aparecem no ecrã EPG. Inclui as seguintes opções:

Todos: Apresenta todos os canais de transmissão em direto e de streaming disponíveis no EPG.

FAV: Apresenta a sua lista de canais favoritos. Prima e mantenha premido o botão OK enquanto FAV estiver selecionado para escolher uma das 4 listas de favoritos disponíveis.

TV em direto: Mostra os canais de TV em direto atualmente sintonizados (por exemplo, antena, satélite).

Canais FAST (opcional, consoante o país): Localizada abaixo de Live TV, esta secção oferece canais organizados por tipo de conteúdo (por exemplo, Filmes, Entretenimento). Cada categoria apresenta canais de streaming dedicados a esse género. É necessária uma ligação à Internet.

A terceira coluna apresenta a lista de canais.



- Selecione um canal e prima OK para mudar para ele.
- Para adicionar um canal de televisão em direto à lista de Favoritos atualmente selecionada, selecione-o e prima sem soltar o botão OK. Repita a ação para o remover dos favoritos.

A última secção do ecrã apresenta as listas de programas.

Os programas que estão atualmente a ser transmitidos são destacados com campos de fundo mais claros. Uma linha vertical branca indica a hora atual na linha de tempo do programa.

OK: Mudar para o programa selecionado, se este estiver a ser transmitido.

Premir e manter premido OK: Ver informações detalhadas sobre o programa selecionado.

 **(Menu):** Definições de acessibilidade. O guia TV mostrará apenas os programas que suportam as características de acessibilidade selecionadas. Selecione as opções pretendidas e, em seguida, saia do menu premindo o botão  (Voltar).

channel +/-: Percorrer a lista de estações página a página.

Setas para cima/baixo: Percorrer a lista de estações.

Setas para a esquerda/direita: Percorrer os programas.

Botão vermelho: Abre o ecrã de agendamento.

Botão verde: Apresenta um menu onde pode atribuir cores a um determinado conteúdo de transmissão (por exemplo, notícias, filmes, desporto). Use as setas e o botão OK para atribuir ao tipo de conteúdo desejado uma cor específica. Saia deste menu carregando no botão . Os programas que pertencem às categorias que selecionou aparecem agora destacados a cor no guia de programação.

Botão amarelo: Veja a lista de programas do dia anterior.

Botão azul: Veja a lista de programas do dia seguinte.

Gravar um programa através do EPG

Pode programar gravações temporizadas de programas de televisão comodamente usando o EPG.

Prima e mantenha premido o botão OK para abrir informações detalhadas sobre o programa selecionado.

Selecione a opção [Registo] e carregue no botão OK.

Verifique a data do temporizador e atualize-a, se necessário (por ex., início, fim, tipo de gravação).

No EPG aparecerá o símbolo de gravação atrás do quadrado do programa.

Memorizar um programa através do EPG

Pode memorizar-se um programa que ainda não começou. Para programas memorizados, o televisor irá perguntar no início de um programa se deverá mudar de canal de forma correspondente.

Assinale o programa desejado com setas.

Prima e mantenha premido o botão OK para abrir informações detalhadas sobre o programa selecionado.

Selecione a opção [Lembrete] e carregue no botão OK.





No EPG aparecerá o símbolo de memorizado atrás do quadrado do programa.

Programar o telecomando para a Box (STB)

Poderá programar o telecomando para utilizá-lo com determinadas boxes. Basta introduzir um código numérico de três dígitos.

Pode encontrar uma lista de todos os dispositivos disponíveis e os respetivos códigos no guia do utilizador online.

Faça o seguinte:



- Comece por ativar o modo de dispositivo carregando no botão  (dispositivo) durante três segundos.
- Depois, carregue continuamente nos botões  (dispositivo) e  para entrar no modo de aprendizagem ou box (STB). A luz LED irá piscar duas vezes, confirmando o procedimento.
- Dentro do modo STB, execute os passos seguintes:
 - Para programar, carregue continuamente nos botões  (dispositivo) e **OK** durante cinco segundos.
 - A luz LED de áudio pisca duas vezes.
 - Agora, introduza o código.
 - A luz LED de áudio pisca uma vez para confirmar.
 - Carregue no botão  (On/Off) para testar.
 - Se a box responder, carregar no botão **OK** irá concluir o processo e a luz LED irá piscar uma vez para confirmar o procedimento. Caso contrário, execute novamente o procedimento a partir do passo 3.

Se for introduzido um código incorreto, a luz LED irá acender uma vez, indicando um erro. O modo atual permanece ativo.

Se não carregar em qualquer botão durante dez segundos após introduzir o código, o processo será cancelado automaticamente. A luz LED de áudio acende durante dois segundos para indicar o cancelamento.

Pesquisa automática

Também pode pesquisar o dispositivo pretendido a partir da lista. Para usar esta funcionalidade, faça o seguinte:

- Carregue continuamente nos botões  (dispositivo) e **OK** durante 5 segundos.
- A luz LED irá acender duas vezes para confirmar.
- Navegue para cima ou para baixo com o teclado para escolher um dispositivo da lista.
- Após estar selecionado, a luz LED irá acender durante um segundo.
- Carregue no botão  (On/Off) para testar.
- Se a box STB responder, carregar no botão **OK** irá sair deste modo e a luz LED irá piscar duas vezes indicando o êxito do procedimento.

Aqui também, se não fizer qualquer operação durante 10 segundos, o processo será cancelado. A luz LED acende durante dois segundos para indicar o cancelamento.

Ensinar o telecomando

Com a exceção do botão dispositivo, é possível ensinar todos os botões para o comando de dispositivos que não estão incluídos na base de dados. Neste caso, as funções dos botões selecionados serão parcial ou completamente anuladas com os novos códigos.

Para o fazer, o telecomando Loewe deve estar posicionado em relação ao telecomando a substituir de forma a que os óculos de infravermelhos estejam alinhados entre si a uma distância de 1 a 5 cm.



O processo de aprendizagem é iniciado no modo de aprendizagem/STB.

- Comece por ativar o modo de dispositivo carregando no botão (⋯) (dispositivo) durante três segundos.
- Depois, carregue continuamente nos botões (⋯) (dispositivo) e (7) para entrar no modo de aprendizagem ou box (STB). A luz LED irá piscar duas vezes, confirmando o procedimento.
- Dentro do modo STB, execute os passos seguintes:
 1. Carregue continuamente no botão (⋯) (dispositivo) no botão vermelho e (■) durante cinco segundos.
 2. A luz LED irá acender duas vezes para confirmar e permanece acesa quando a função de aprendizagem está ativada
 3. Carregue no botão do telecomando Loewe que será programado. A luz LED pisca uma vez.
 4. Depois, carregue no botão pretendido no telecomando original.
 5. A luz LED pisca duas vezes para confirmar e depois permanece acesa. Se ocorrer um erro na aprendizagem, a luz LED pisca dez vezes e permanece acesa.
 6. Se necessário, repita o procedimento ou programe mais botões a conforme indicado no passo 3.
 7. Por fim, carregue no botão (⋯) (dispositivo) ou aguarde dez segundos sem carregar em qualquer botão.

Dados técnicos

Loewe vega	43	32
Imagem		
Resolução do ecrã (pixels)	Ultra HD (3840 x 2160)	Ultra HD (3840 x 2160)
Tecnologia do mostrador	LCD + D-LED	LCD + D-LED
Diagonal do ecrã (cm/polegadas) / Tempo de resposta (ms)	108 / 43 / 8	81 / 32 / 6,5
Luminância do painel ¹ (aprox. cd/m ²) / Ângulo de visualização (h/v)	800 / 178°	500 / 178°
Escala Ultra HD / Image+ ativo / AI PQ / Contraste adaptativo / 24p	●/●/●/●/●	—/●/—/●/●
HDR (HLG / HDR10 / HDR10+ / Dolby Vision™) / WCG	●/●/●/● (incl. IQ PD)/●	●/●/●/● (incl. IQ PD)/●
Áudio		
Saída em watts (aprox. seno / música) / condutor (ativo + passivo)	2 x 15 / 2 x 30 / 4	2 x 15 / 2 x 30 / 4
Conceito de altifalante acústico	speaker box + bass reflex	speaker box + bass reflex
Projeção frontal / projeção descendente / transição de 2 canais	●/—/—	●/—/—
Dolby: Audio / Digital / Digital Plus / Atmos / DTS: HD	●/●/●/●/●	●/●/●/●/●
Amplificador classe D / Auto Volume (AVC)	●/●	●/●
EQ 7 bandas / Loudness dinâmico	●/●	●/●
Energia		
Classe de eficiência energética UE: SDR / HDR	F / G	G / G
N.º de registo EPREL: https://eprel.ec.europa.eu	2497280	2497430
Tensão de alimentação elétrica AC / Interruptor	220-240 V, 50/60 Hz / —	220-240 V, 50/60 Hz / —
WoLAN / WoWLAN	●/●	●/●
Consumo energético SDR / HDR (aprox. kWh/1000 h)	50 / 65	33 / 63
Consumo de potência máx. @ volume de áudio 1/8 (watts)	140	100
Consumo de potência modo de espera / modo de espera de rede (watts)	0,3 / 0,5	0,4 / 0,5
Dimensões		
Peso (aprox. em kg) excl. / incl. solução de instalação convencional	11,4kg / 14,2kg	7,3kg / 10,3kg
L* x A x P (cm) sem solução de instalação	96,8 x 58,9 x 7,6	72,4 x 45,1 x 7,5
L* x A x P (cm) incl. suporte de mesa (* incl. insígnia da marca)	96,8 x 60,3 x 20,2	72,4 x 46,8 x 20,2
Suporte VESA / Kensington Lock	200 x 200 / ●	100 x 100 / ●

Dados técnicos

SL8

Receção	
DVB-T2/C/S2 HD / Unicable / Canal duplo	●/●/●
MPEG / MPEG2 / MPEG4 (H.264) / HEVC (H.265)	●/●/●/●
DiSEqC / Sat por IP / DVB-C por IP / Rádio DVB	●/—/—/●
TV+ / app Zattoo / app HD+	● (VIDAA tv) / ●/●
Funcionamento e apps	
Chassis Loewe / OS / ecrã inicial / app store	SL8 / os9 / ●/●
my Loewe app / smart apps (todos: Android + iOS)	● / VIDAA Smart TV app
Comando por voz: Alexa Skills / outros	● / Vidaa voice
EPG / Número de estações na lista de canais	● / 10.000
Mediatext (HbbTV) / Teletexto / Ecrã repartido	●/●/●
Idiomas do menu / Ajuda contextual	●/●
Bloqueio parental / desligamento automático / temporizador	●/●/●
Atualização de software (via USB / Internet) / Modo de Hotel	●/●/●
Ambiente	
Temperatura ambiente durante o funcionamento	5-40° C
Humidade relativa (não condensante)	20-90%
Altitude de funcionamento (m)	3000

Multimédia	
Loewe dr+ : capacidade de armazenamento (GB) / gravação	—/●/●
USB / ver mais tarde	
Gravações múltiplas	● (via USB)
Leitor de multimédia / compositor DLNA / web apps / browser	●/●/●/●
YouTube / Amazon prime video / Netflix / Disney+ / Apple tv+	●/●/●/●/●
Rede	
Fast Ethernet norma LAN 100Base-T	100 Mbit/sec
WLAN (Wi-Fi) padrão	IEEE 802.11a/b/g/n, 802.11ax
Potência da WLAN (Wi-Fi) (máx. em mW)	<100mW @2400-2483,5 MHz <50mW @5150-5350 MHz <50mW @5490-5710 MHz <25mW @5725-5850 MHz <25mW @5900-6425 MHz
Encriptação WLAN (Wi-Fi)	WEP 64, 128 Bit (ASCII, HEX)
Encriptação WPA WLAN (Wi-Fi)	WPA PSK, WPA2 AES
Norma Bluetooth	Bluetooth 5.0
Potência de Bluetooth (máx. mW)	<10mW
Gama de frequência Bluetooth	2400-2483,5 MHz
Protocolos de Bluetooth	A2DP SRC, A2DP SNK, HID
Norma rede doméstica	UPnP AV

Acessórios opcionais

	43	32
Escolha de soluções de instalação e sistemas de áudio recomendados	floor2ceiling stand floor stand flex (2026) floor stand universal black floor stand chrome wall mount slim 432 wall mount universal klang bar3 mr klang sub1 We. BOOST	floor2ceiling stand floor stand flex (2026) floor stand universal black floor stand chrome wall mount slim 221 wall mount universal klang sub1 We. BOOST

● = disponível, ○ = opcional, — = indisponível

1) de acordo com os valores típicos de especificação do painel @ HDR 10%

2) en - de - fr - it - es - pt - nl - el - ru - cs - sk - sl - lt - lv - et - uk - pl - ro - hu - bg - sr - hr - sq - mk - sv - da - fi - no - tr - is - bs - be - kk

As opções de fornecimento e técnicas estão sujeitas a alteração sem aviso prévio. A gama de produtos pode variar dependendo do país. As questões de assistência são solucionadas individualmente.

Ambiente

Consumo energético

O televisor vem equipado com uma alimentação elétrica eco-standby. No modo standby o consumo de energia reduz para baixo (ver capítulo **Dados técnicos**). Se quiser poupar ainda mais energia, desligue o dispositivo da corrente elétrica. Tenha também em conta que os dados do EPG (guia de programação eletrónico) serão perdidos e as eventuais gravações de programas agendadas **não** poderão ser realizadas pelo televisor.

O televisor apenas ficará completamente isolado da rede elétrica quando retirar o cabo de alimentação.

A energia consumida pelo televisor durante o funcionamento depende das configurações nas definições do sistema. Para obter os valores especificados nos dados técnicos é necessário desativar a função de "Acordar quando ligado à rede". Se ativar esta função, o consumo de energia anual não aumentará mais de 20%.

Se ativar o escurecer automático, a imagem do televisor irá adaptar-se à luminosidade ambiente. Isto reduz o consumo de energia do televisor.

Desligar automático

Se o televisor não for usado durante 4 horas (ajustar o volume, mudar de programa, etc.), o televisor passará automaticamente ao modo de standby para poupar energia. Um minuto antes de passarem as 4 horas aparecerá uma mensagem para não efetuar o processo de desligar.

Eliminação

Escolheu um produto de grande valor e duração.

Embalagem e caixas

O seu revendedor especialista tratará de bom grado da eliminação da embalagem. Se eliminar a embalagem sozinho, elimine-a num local de eliminação de resíduos separados e de acordo com os regulamentos de eliminação locais. Coloque o cartão e o papel no lixo de papel, os plásticos e esferovite na recolha de lixo reciclável.



O televisor



O seu produto Loewe foi feito com materiais de alta qualidade e peças recicláveis e reutilizáveis.

Este símbolo significa que o equipamento elétrico e eletrónico, incluindo os cabos, deve ser eliminado em separado do lixo doméstico no fim da sua vida útil.

Pode devolver o seu televisor antigo de forma gratuita nos devidos centros de reciclagem ou no seu revendedor, caso compre um dispositivo novo semelhante.

Os detalhes adicionais sobre as devoluções (mesmo para países de fora da UE) também se encontram disponíveis nas suas autoridades locais. Estas fazem um contributo importante para a proteção do nosso meio ambiente.

As pilhas



As pilhas do equipamento original não contêm substâncias nocivas, como cádmio, chumbo ou mercúrio.

As pilhas gastas não devem ser eliminadas no lixo doméstico. Pode eliminar pilhas gastas de forma gratuita nos recipientes de recolha colocados na loja do revendedor ou em pontos de recolha públicos.

Bloqueio parental

Usar o controlo parental

Para aceder a esta funcionalidade, pressione o botão Home no seu comando remoto e seleccione:

Definições -> Sistema -> Controle Parental

Ative o controlo parental para impedir que as crianças vejam determinados conteúdos.

Se ainda não definiu o código PIN, será apresentada uma janela para criar e confirmar o PIN. Usando o seu comando remoto, crie o código PIN.

Se já tiver definido o código PIN anteriormente, será apresentada uma janela para introduzir o PIN.

Sensor de luz

Prima o botão Home no comando remoto e seleccione:

Definições -> Imagem -> Configurações do modo de imagem -> Definições avançadas -> Luminosidade -> Definições do sensor de luz

Ative a TV para ajustar automaticamente as definições de imagem de acordo com a quantidade de luz ambiente na sua sala quando **Sensor de luz automático** estiver **Ligado**.

Mudança de sensor de luz só é ajustável quando **Sensor de luz automático** está ligado. Se a imagem estiver muito clara, diminua o valor. Se a imagem estiver muito escura, aumente o valor.

Eliminação dos dados do utilizador

Repor as predefinições de fábrica

Prima o botão Home no comando remoto e seleccione **Definições -> Apoio -> Restaurar Para Valores de Origem -> Restaurar**

A reposição irá eliminar as suas definições, informações e dados pessoais. Introduza o

código PIN no ecrã para ativar a reposição das predefinições de fábrica.

Desfrute de uma utilização segura da TV

Pressione o botão Home no controle remoto e seleccione:

Definições -> Apoio -> Aviso Legal e Privacidade -> Remover dados do utilizador

Para remover quaisquer dados de utilização da TV local e do armazenamento em nuvem, seleccione Remover dados do utilizador.

Informação técnica

Notas sobre o ecrã LCD

O televisor com ecrã LCD que comprou cumpre os requisitos de qualidade mais rigorosos e foi inspecionado à procura de erros de pixels.

Apesar dos cuidados exaustivos durante a produção do mostrador, não se pode garantir a 100% que não possam ocorrer defeitos de subpixels devido a motivos técnicos.

Tenha em conta que este tipo de efeitos, desde que estejam dentro dos limites especificados no padrão (ISO 9241-307, classe de defeitos II), não podem ser considerados como um defeito do dispositivo nos termos da garantia.

Evite a apresentação de imagens estáticas por períodos prolongados. Podem ocorrer erros de persistência da imagem.

Informação sobre discos USB ligados.

Desligar a televisão da corrente elétrica durante o funcionamento ou uma interrupção inadvertida do fornecimento de energia (por exemplo, falha de energia) pode causar danos no sistema de ficheiros do disco rígido e, conseqüentemente, a perda das emissões gravadas. Nunca desligue o dispositivo de armazenamento USB do televisor durante um processo de gravação. Recomendamos que altere a televisão para o modo de standby (espera) antes de a desligar da corrente elétrica.

Atualização do software

As versões atuais do software podem ser transferidas a partir da página Web da Loewe (ver em baixo) e instaladas no seu televisor usando uma pen drive USB.

Se o seu televisor estiver ligado à Internet, o televisor pode ser atualizado diretamente através da Internet.

Para mais informações sobre a atualização do software, veja o manual do utilizador que pode ser transferido da página Web da Loewe.

Compatibilidade

Não é garantido que os dispositivos da Loewe irão funcionar inicial e permanentemente com todos os periféricos conectáveis.

Aplicações

Digitalize o código QR em baixo com o telefone e transfira a aplicação recomendada.



"my Loewe" é um ponto de entrada no mundo da Loewe e dá-lhe acesso a todos os manuais do utilizador dos seus produtos Loewe.

Conformidade/ Declaração do produtor



A Loewe Technology GmbH declara que este produto vai de encontro aos requisitos essenciais e outras disposições relevantes da Diretiva 2014/53/UE e todas as diretivas UE aplicáveis.

No alcance de frequência 5150 a 5350 MHz, este televisor limita-se a uso interior nos seguintes países: Bélgica, Bulgária, Dinamarca, Alemanha, Estónia, Finlândia, França, Grécia, Irlanda, Itália, Croácia, Letónia, Lituânia, Luxemburgo, Malta, Holanda, Áustria, Polónia, Portugal, Roménia, Suécia, Eslováquia, Eslovénia, Espanha, República Checa, Hungria, Reino Unido, Chipre.

Pode encontrar a declaração de conformidade na seleção de produto em:

www.loewe.tv/compliance

Impressão

Loewe Technology GmbH
Industriestraße 11
D-96317 Kronach
www.loewe.tv

© Loewe Technology GmbH, Kronach

A informação neste documento encontra-se sujeita a alteração sem aviso e não constitui nenhuma obrigação por parte da Loewe Technology GmbH.

Todos os direitos, incluindo a tradução, alterações técnicas e erros reservados.

Local Loewe Service partner



Licenses



Dolby, Dolby Vision, Dolby Atmos, and the double-D symbol are trademarks of Dolby Laboratories Licensing Corporation. Dolby Vision IQ is a trademark of Dolby Laboratories Licensing Corporation. Manufactured under license from Dolby Laboratories.

Confidential unpublished works. Copyright © 2012–2022 Dolby Laboratories. All rights reserved.



For DTS patents, see <http://patents.dts.com>. Manufactured under license from DTS, Inc. (for companies headquartered in the U.S./Japan/Taiwan) or under license from DTS Licensing Limited (for all other companies). DTS, DTS Play-Fi, Play-Fi and the DTS Play-Fi and Play-Fi logos are registered trademarks or trademarks of DTS, Inc. in the United States and other countries. © 2021 DTS, Inc. ALL RIGHTS RESERVED.



For DTS patents, see <http://patents.dts.com>. Manufactured under license from DTS, Inc. (for companies headquartered in the U.S./Japan/Taiwan) or under license from DTS Licensing Limited (for all other companies). DTS, DTS:X, Virtual:X, and the DTS:X logo are registered trademarks or trademarks of DTS, Inc. in the United States and other countries. © 2021 DTS, Inc. ALL RIGHTS RESERVED.



The Bluetooth® word mark and logos are registered trademarks of Bluetooth SIG Inc. and any use of such marks by Loewe Technology GmbH takes place under license. Other trademarks and trade names are those of their respective owners.



Use of the Works with Apple badge means that an accessory has been designed to work specifically with the technology identified in the badge and has been certified by the developer to meet Apple performance standards.

Apple and AirPlay are trademarks of Apple Inc., registered in the U.S. and other countries and regions. To use AirPlay with Loewe TV, the latest version of iOS, iPadOS, or macOS is recommended.

This set contains a software which is partly based on the work of the Independent JPEG Group.

This product includes software developed by the OpenSSL Project for use in the OpenSSL Toolkit (<http://www.openssl.org/>).

This software is provided by the OpenSSL project “as is” and any expressed or implied warranties, including, but not limited to, the implied warranties of merchantability and fitness for a particular purpose are disclaimed. In no event shall the OpenSSL project or its contributors be liable for any direct, indirect, incidental, special, exemplary, or consequential damages (including, but not limited to, procurement of substitute goods or services; loss of use, data, or profits; or business interruption) however caused and on any theory of liability, whether in contract, strict liability, or tort (including negligence or otherwise) arising in any way out of the use of this software, even if advised of the possibility of such damage.

This product includes cryptographic software written by Eric Young (ey@cryptsoft.com).

This product includes software written by Tim Hudson (tjh@cryptsoft.com).

This product contains software which was developed by third parties and / or software which is subject to GNU General Public License (GPL) and/or GNU Lesser General Public License (LGPL). You can pass on and modify them in accordance with Version 2 of the GNU General Public License or optionally every later version which is published by the Free Software Foundation.

The publication of this programme by Loewe is carried out WITHOUT ANY GUARANTEE OR SUPPORT, particularly without an implicit guarantee concerning MARKET MATURITY or the USABILITY FOR A SPECIFIC PURPOSE. Details can be found in the GNU General Public License. You can obtain the software via the Loewe customer service department.

The GNU General Public License can be downloaded from:

<http://www.gnu.org/licenses/>.

37431000



loewe.tv



Loewe Technology GmbH

Customer Care Center
Industriestraße 11
96317 Kronach, Deutschland
Tel +49 9261 99-500
E-mail: ccc@loewe.de
Printed in Germany
Edition 2, 11.25 MJ/JK/LC

Änderungen vorbehalten
Subject to modifications
Onder voorbehoud van wijzigingen
Sous réserve de modifications
Soggetto a modifiche
Con sujeción a modificaciones
Sujeito a alterações