

Technics®



SU-R1000

Stereo Integrated Amplifier	Operating Instructions
Stereo-Vollverstärker	Bedienungsanleitung
Amplificateur Stéréo Intégré	Mode d'emploi
Amplificatore stereo integrato	Istruzioni per l'uso
Geïntegreerde Stereo Versterker	Gebruiksaanwijzing
Amplificador Estéreo Integrado	Instrucciones de funcionamiento
Integrerad Stereoförstärkare	Bruksanvisning
Integreret stereoforstærker	Betjeningsvejledning
Integroitu stereovahvistin	Käyttöohjeet
Zintegrowany wzmacniacz stereo	Instrukcja obsługi

Music is borderless and timeless, touching people's hearts across cultures and generations. Each day the discovery of a truly emotive experience from an unencountered sound awaits. Let us take you on your journey to rediscover music.

Rediscover Music™ / **Technics**

Delivering the Ultimate Emotive Musical Experience to All

At Technics we understand that the listening experience is not purely about technology but the magical and emotional relationship between people and music.

We want people to experience music as it was originally intended and enable them to feel the emotional impact that enthuses and delights them.

Through delivering this experience we want to support the development and enjoyment of the world's many musical cultures. This is our philosophy.

With a combination of our love of music and the vast high-end audio experience of the Technics team, we stand committed to building a brand that provides the ultimate emotive musical experience by music lovers, for music lovers.

Director
Michiko Ogawa

A handwritten signature in black ink that reads "Michiko Ogawa". The signature is written in a cursive, flowing style with a long horizontal stroke extending to the right.

Thank you for purchasing this product.

Please read these instructions carefully before using this product, and save this manual for future use.

- About descriptions in these operating instructions
 - Pages to be referred to are indicated as "⇒ ○○".
 - The illustrations shown may differ from your unit.

For the United Kingdom and Ireland customer

Sales and Support Information

Customer Communications Centre

- For customers within the UK: 0333 222 8777
- For customers within Ireland: 01 447 5229
- Monday–Friday 9:00 am – 5:00 pm, (Excluding public holidays).
- For further support on your product, please visit our website: www.technics.com/uk/

Features

High-Quality Audio Technologies Employed integrated amplifier

The JENO Engine transmits and processes audio signals in full digital and with minimal jitter from the input stage to the power stage. GaN-FET Driver for the linear speaker drive with high-speed lossless switching, and ADCT (Active Distortion Cancelling Technology) cancels the noise precisely are implemented to achieve the energetic dynamic sound with the superior drive function.

The low-noise and clear sound can be provided by the various technologies such as LAPC that conducts speaker load adaptive phase calibration for ideal gain and phase characteristics of any type of connected speakers.

Low-noise power supply with high responsive ability to the audio signal

"Advanced Speed Silent Power Supply" is embedded for high-speed lossless switching and noise reduction. The unique power supply function can supply the stable power with the lowest noise by the high speed switching feature for the better resolution of audio signal in full digital amplifier.

And this unit improves the potential of JENO Engine for the better playback.

The unique digital technology "Intelligent PHONO EQ" improves the potential for playback of records.

"Accurate EQ Curve" which has a hybrid component for analogue and digital circuits enables the equaliser process with high-precise and S/N. And this unit supports the various equaliser curve other than RIAA for accurate playback.

"Crosstalk Celler" function which measures the crosstalk and optimises it with DSP, and "PHONO Response Optimiser" function reduces the resonances on the cartridge are implemented to reproduce the audio signal from the record groove.

Table of contents

Safety precautions	06	Please carefully read the "Safety precautions" of this manual before use.
Control reference guide	08	This unit, Remote control
Connections	12	Speaker connection, AC mains lead connection
Operations	13	Playing back connected devices
Settings	20	Other settings
Troubleshooting	25	Before requesting service, read the troubleshooting.
Others	28	Specifications, etc.

Accessories

AC mains lead (2)

Except for Switzerland

K2CM3YY00041

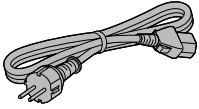

For Switzerland

K2CS3YY00033

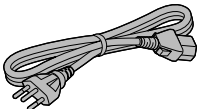

Remote control (1)

N2QAYA000224

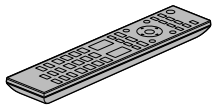

Batteries for remote control (2)



Calibration record (1)

TSPX101

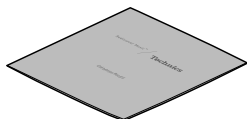

- Product numbers provided in these operating instructions are correct as of October 2020.
- These may be subject to change.
- Do not use AC mains lead and calibration record with other equipment.

Disposal of Old Equipment and Batteries Only for European Union and countries with recycling systems



These symbols on the products, packaging, and/or accompanying documents mean that used electrical and electronic products and batteries must not be mixed with general household waste.

For proper treatment, recovery and recycling of old products and used batteries, please take them to applicable collection points in accordance with your national legislation.

By disposing of them correctly, you will help to save valuable resources and prevent any potential negative effects on human health and the environment.

For more information about collection and recycling, please contact your local municipality.

Penalties may be applicable for incorrect disposal of this waste, in accordance with national legislation.



Note for the battery symbol (bottom symbol):

This symbol might be used in combination with a chemical symbol. In this case it complies with the requirement set by the Directive for the chemical involved.

Warning

Unit

- To reduce the risk of fire, electric shock or product damage,
 - Do not expose this unit to rain, moisture, dripping or splashing.
 - Do not place objects filled with liquids, such as vases, on this unit.
 - Use only the recommended accessories.
 - Do not remove covers.
 - Do not repair this unit by yourself. Refer servicing to qualified service personnel.
 - Do not let metal objects fall inside this unit.
 - Do not place heavy items on this unit.

AC mains lead

- To reduce the risk of fire, electric shock or product damage,
 - Ensure that the power supply voltage corresponds to the voltage printed on this unit.
 - Insert the mains plug fully into the socket outlet.
 - Do not pull, bend, or place heavy items on the lead.
 - Do not handle the plug with wet hands.
 - Hold onto the mains plug body when disconnecting the plug.
 - Do not use a damaged mains plug or socket outlet.
- The mains plug is the disconnecting device. Install this unit so that the mains plug can be unplugged from the socket outlet immediately.
- Ensure the earth pin on the mains plug is securely connected to prevent electrical shock.
 - An apparatus with CLASS I construction shall be connected to a mains socket outlet with a protective earth connection.

Caution

Unit

- Do not place sources of naked flames, such as lighted candles, on this unit.
- This unit may receive radio interference caused by mobile telephones during use. If such interference occurs, please increase separation between this unit and the mobile telephone.
- This unit is intended for use in moderate and tropical climates.
- Do not put any objects on this unit. This unit becomes hot while it is on.
- Do not touch the top surface of this unit. This unit becomes hot while it is on.

Placement

- Place this unit on an even surface.
- To reduce the risk of fire, electric shock or product damage,
 - Do not install or place this unit in a bookcase, built-in cabinet or in another confined space. Ensure this unit is well ventilated.
 - Do not obstruct this unit's ventilation openings with newspapers, tablecloths, curtains, and similar items.
 - Do not expose this unit to direct sunlight, high temperatures, high humidity, and excessive vibration.
- Ensure that the placement location is sturdy enough to accommodate the weight of this unit (⇒ 28).
- Do not lift or carry this unit by holding the knobs. Doing so may cause this unit to fall, resulting in personal injury or malfunction of this unit.

Battery

- Danger of explosion if battery is incorrectly replaced. Replace only with the type recommended by the manufacturer.
- Mishandling of batteries can cause electrolyte leakage and may cause a fire.
 - Remove the battery if you do not intend to use the remote control for a long period of time. Store in a cool, dark place.
 - Do not heat or expose to flame.
 - Do not leave the battery(ies) in a car exposed to direct sunlight for a long period of time with doors and windows closed.
 - Do not take apart or short circuit.
 - Do not recharge alkaline or manganese batteries.
 - Do not use batteries if the covering has been peeled off.
 - Do not mix old and new batteries or different types at the same time.

- When disposing of the batteries, please contact your local authorities or dealer and ask for the correct method of disposal.
- Avoid the use in the following conditions
 - High or low extreme temperatures during use, storage or transportation.
 - Replacement of a battery with an incorrect type.
 - Disposal of a battery into fire or a hot oven, or mechanically crushing or cutting of a battery, that can result in an explosion.
 - Extremely high temperature and/or extremely low air pressure that can result in an explosion or the leakage of flammable liquid or gas.

Installation

Unit

Turn off all equipment before connection and read the appropriate operating instructions.

- For the dimensions of this unit (⇒ 28)
- Refer to the following figure for the dimensions of this unit's legs.

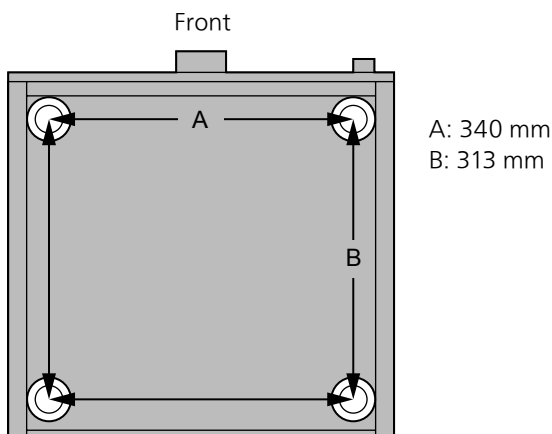

Calibration record

- Though the record may be warped depending on the storage environment or usage due to its characteristics, this record is designed to be played back for "Cartridge Optimiser" even if there is a trivial warp.
- Stand this record as straight up for storage. Stacking the records in piles or inclining the record for storage may cause the warp on the record.

For the United Kingdom and Ireland customer

Caution for AC Mains Lead

(For the AC mains plug of three pins)

For your safety, please read the following text carefully.

This appliance is supplied with a moulded three pin mains plug for your safety and convenience. A 10-ampere fuse is fitted in this plug.

Should the fuse need to be replaced please ensure that the replacement fuse has a rating of 10-ampere and that it is approved by ASTA or BSI to BS1362.

Check for the ASTA mark or the BSI mark on the body of the fuse.

If the plug contains a removable fuse cover you must ensure that it is refitted when the fuse is replaced.

If you lose the fuse cover the plug must not be used until a replacement cover is obtained.

A replacement fuse cover can be purchased from your local dealer.

Before use

Remove the connector cover.

How to replace the fuse

The location of the fuse differ according to the type of AC mains plug (figures A and B). Confirm the AC mains plug fitted and follow the instructions below.

Illustrations may differ from actual AC mains plug.

1. Open the fuse cover with a screwdriver.

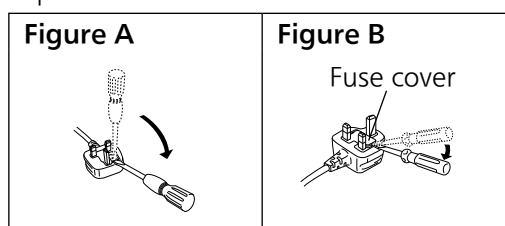

2. Replace the fuse and close or attach the fuse cover.

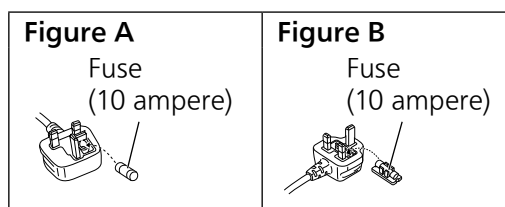

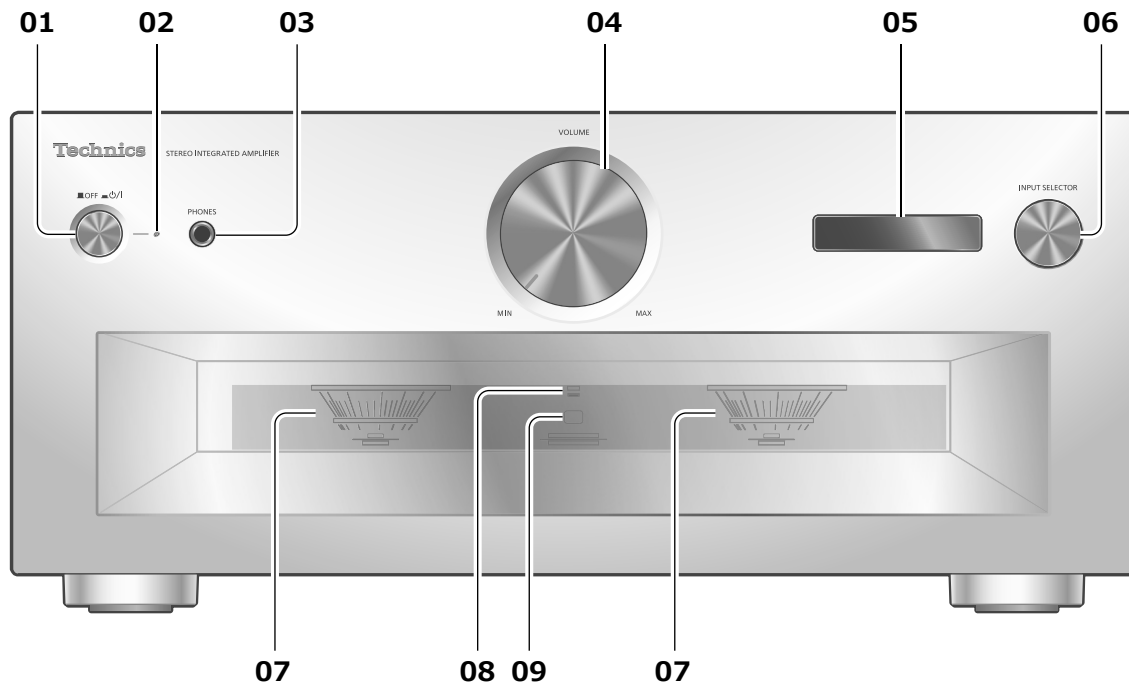

01 Standby/on button (■OFF ■ON/I)

[■OFF] (off): The unit is off.

[■ON/I] (on): The unit is on.

- The unit is still using a small amount of power in off mode. Off mode uses less power.

02 Power indicator

- Blue: The unit is on.
- Off: The unit is off.

03 Headphones jack

- When a plug is connected, the speakers and REC OUT/PRE OUT terminals do not output sound. (⇒ 19)
- Sound is not output from headphones jack while "MAIN IN" is selected as input source of this unit. (⇒ 18)
- Excessive sound pressure from earphones and headphones can cause hearing loss.
- Listening at full volume for long periods may damage the user's ears.

04 Volume knob

- -- dB (min), -88.0 dB to 0 dB (max)

05 Display

- Information such as input source, etc. is displayed. (⇒ 26)
- The input source blinks on the display before starting up this unit after turning on. (No sound outputs while blinking.)

06 Input selector knob

- Turn this knob clockwise or anticlockwise to switch the input source.

07 Peak power meter

- Display the output level. 100 % is the rated output (⇒ 28).
- Peak power meter does not work while the light is turned off by pressing [DIMMER], connecting the headphones, etc.

08 LAPC indicator

(⇒ 22)

09 Remote control signal sensor

- Reception distance: Within approx. 7 m directly in front
- Reception angle: Approx. 30° left and right

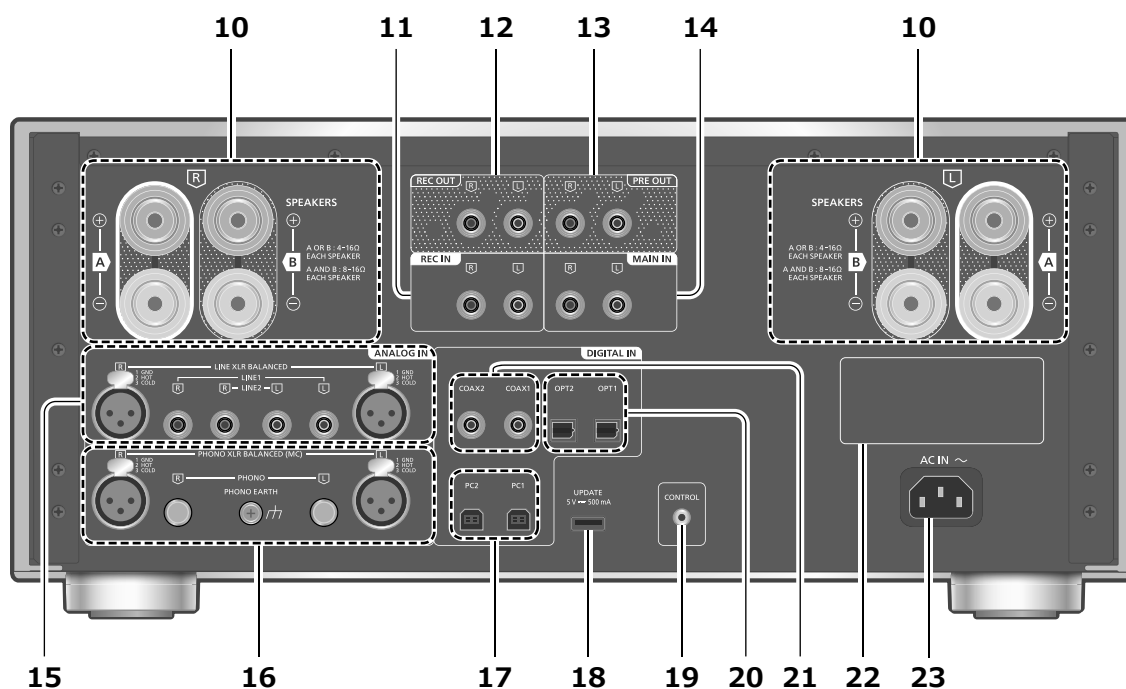

10 Speaker output terminals

(⇒ 12)

11 Analogue audio input terminals (REC IN)

(⇒ 15, 19)

12 Analogue audio output terminals (REC OUT)

(⇒ 19)

13 Analogue audio output terminals (PRE OUT)

(⇒ 19)

14 Analogue audio input terminals (MAIN IN)

(⇒ 18)

15 Analogue audio input terminals (LINE XLR BALANCED/LINE1/LINE2)

(⇒ 15)

16 Analogue audio input terminals (PHONO XLR BALANCED/PHONO) / PHONO EARTH terminal

(⇒ 16)

- PHONO EARTH terminal is for connecting the ground wire of a turntable.
- Please use the cable less than 3 m.
- Keep the PHONO short pins out of reach of children to prevent swallowing.

17 USB-B terminals (PC1/PC2)

(⇒ 14)

18 USB-A terminal (UPDATE)

(= DC 5 V 500 mA)

(⇒ 23)

19 System terminal (CONTROL)

(⇒ 24)

20 Optical digital input terminals (OPT1/OPT2)

(⇒ 13)

21 Coaxial digital input terminals (COAX1/COAX2)

(⇒ 13)

22 Product identification marking

- The model number is indicated.

23 AC IN terminal (~)

(⇒ 12)

Using the remote control

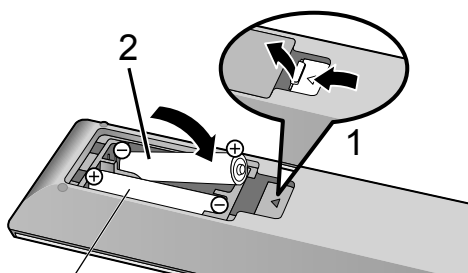

R03/LR03, AAA
(Alkaline or manganese batteries)

Note

- Insert the battery so the terminals (+ and -) match those in the remote control.
- Point it at the remote control signal sensor on this unit. (⇒ 08)
- Keep the batteries out of reach of children to prevent swallowing.

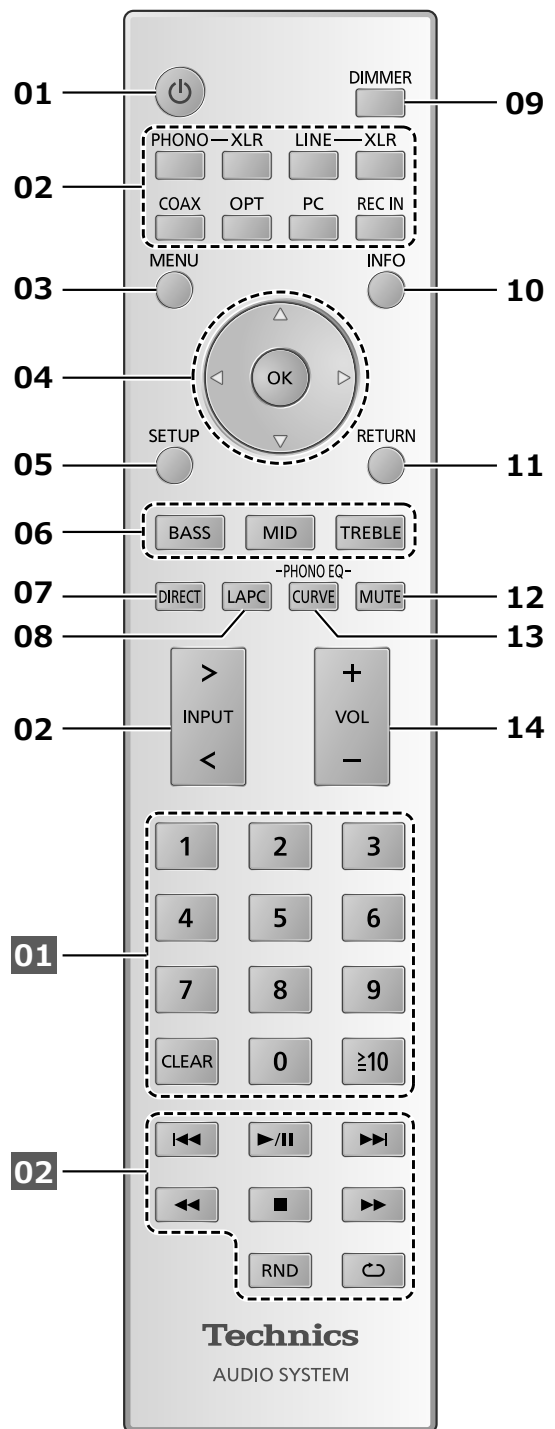

01 [⏻]: Standby/on button

- Press to switch the unit from on to standby mode or vice versa. In standby mode, the unit is still consuming a small amount of power.

02 Switch the input source

(⇒ 13, 14, 15, 16, 19)

03 [MENU]: Enter menu (⇒ 13, 14, 15, 16, 18)

04 [▲], [▼], [◀], [▶]/[OK]: Selection/OK

05 [SETUP]: Enter setup menu (⇒ 20)

06 [BASS]/[MID]/[TREBLE]: Adjust the tonal range (BASS/MID/TREBLE).

- Press [▲], [▼] to adjust the tone.

07 [DIRECT]: Turn on/off Direct mode

08 [LAPC]: Measure the output signal of the amplifier when speakers are connected, and correct its output (⇒ 22)

09 [DIMMER]: Adjust the brightness of the peak power meter light, display, etc.

- When the display is turned off, it will light up for a few seconds only when you operate this unit. Before the display turns off, "Display Off" will be displayed for a few seconds.
- Press repeatedly to switch the brightness.
- Peak power meter does not work while the light is turned off.

10 [INFO]: View content information

- Press this button to display sampling frequency and other information. (The information varies depending on the input source.)

11 [RETURN]: Return to the previous display

12 [MUTE]: Mute the sound

- Press [MUTE] again to cancel. "MUTE" is also cancelled when you adjust the volume with this unit or when you turn the unit to standby.

13 [CURVE]: Enable the PHONO equaliser curve.

14 [+VOL-]: Adjust the volume

- Volume range:
-- dB (min), -88.0 dB to 0 dB (max)

■ Buttons that work for Technics devices supporting system control function

The remote control of this unit also works for Technics devices supporting system control function (Network Audio Player, Compact Disc Player, etc.). For information on the operations of the devices, please also refer to their operating instructions.

01 Numeric buttons, etc.

02 Playback control buttons

Remote control mode

When other equipment responds to the supplied remote control, change the remote control mode.

- The factory default is "Mode 1".

1 Press [SETUP].

2 Press [▲], [▼] repeatedly to select "Remote Control" and then press [OK].

- The current remote control mode of this unit is displayed for a few seconds.

3 When "Set Mode 1/2" is displayed, change the remote control mode of the remote control.

To set "Mode 1":

Press and hold [OK] and [1] for at least 4 seconds.

To set "Mode 2":

Press and hold [OK] and [2] for at least 4 seconds.

4 Point the remote control at this unit, and press and hold [OK] for at least 4 seconds.

- When the remote control mode is changed, the new mode will appear on the display for a few seconds.

■ When "Remote 1" or "Remote 2" is displayed

When "Remote 1" or "Remote 2" is displayed, the remote control modes of this unit and remote control are different. Perform step 3 above.

Speakers/AC mains lead

- Use only the supplied AC mains lead.
- Insert the plugs of the cables to be connected all the way in.
- Do not bend cables at sharp angles.
- To optimise the audio output, you can measure the amplifier output signal and correct its output when it is connected to the speakers. (⇒ 22)

Speaker connection

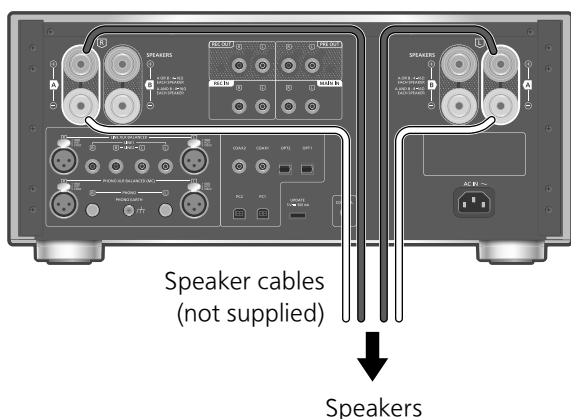

1 Turn the knobs to loosen them, and insert the core wires into the holes.

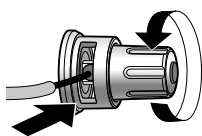

2 Tighten the knobs.

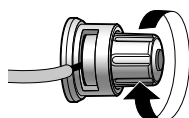

Note

- When the connections are completed, pull the speaker cables lightly to check that they are connected firmly.
- Be careful not to cross (short-circuit) or reverse the polarity of the speaker wires as doing so may damage the amplifier.

DO NOT

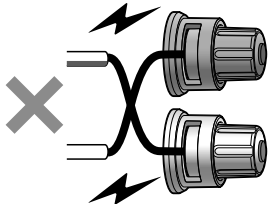

- Wire the polarity (+/-) of the terminals correctly. Not doing so may adversely affect stereo effects or cause malfunction.
- For details, refer to the operating instructions of the speakers.

- Though the spade plug (A: 16 mm or less, B: 8 mm or more) can be connected, some plug may not be connected depending on the shape of plug.



AC mains lead connection

Connect only after all other connections are completed.

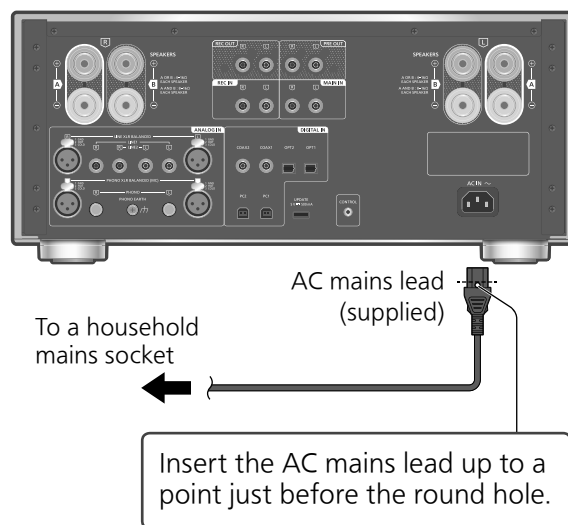

Note

- This unit consumes a small amount of AC power (⇒ 28) even when the unit is in standby mode. Remove the plug from the main electrical outlet if you will not be using the unit for an extended period of time. Place the unit so the plug can be easily removed.

Using digital audio output device

You can connect the CD player, etc. with coaxial digital cable (not supplied)/optical digital audio cable (not supplied) to this unit and play back music.

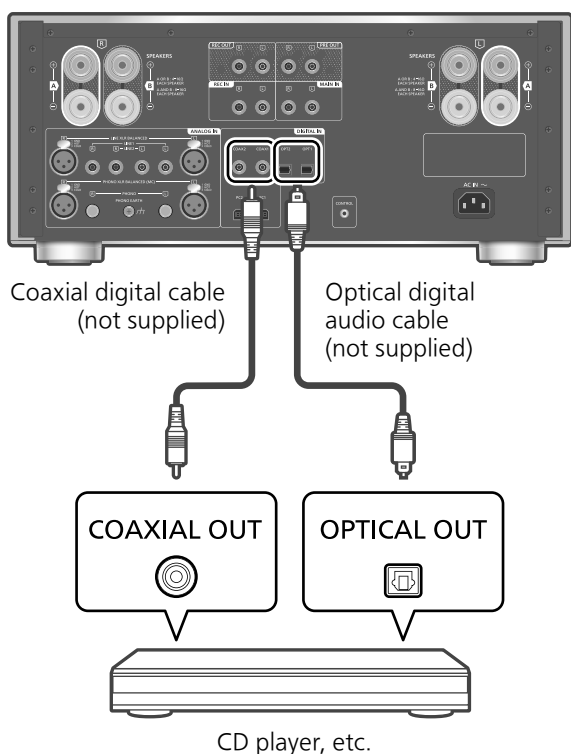

Using coaxial digital cable

- 1 Disconnect the AC mains lead.
- 2 Connect this unit and a CD player, etc.
- 3 Connect the AC mains lead to this unit. (⇒ 12)
- 4 Press the unit on/off button to the [⏻/⏪/⏩] position.
- 5 Press [COAX] to select "COAX1"/"COAX2".
 - You can also select the input source by turning the input selector knob on the unit.
- 6 Start playback on the connected device.

Note

- The digital audio input terminals of this unit can only detect the following linear PCM signals. For details, refer to the operating instructions of the connected device.
 - Sampling frequency:
 - Coaxial digital input
 - 32/44.1/48/88.2/96/176.4/192 kHz

Optical digital input
 32/44.1/48/88.2/96 kHz
 -Number of quantisation bits:
 16/24 bit

Using optical digital audio cable

- 1 Disconnect the AC mains lead.
- 2 Connect this unit and a CD player, etc.
- 3 Connect the AC mains lead to this unit. (⇒ 12)
- 4 Press the unit on/off button to the [⏻/⏪/⏩] position.
- 5 Press [OPT] to select "OPT1"/"OPT2".
 - You can also select the input source by turning the input selector knob on the unit.
- 6 Start playback on the connected device.

Adjusting the delay time of the sound

Set to "Low Latency" to adjust the delay time of the sound while "LAPC" is set to "On".

- 1 Press [MENU].
- 2 Press [OK].
- 3 Press [▲], [▼] to select "Normal"/"Low Latency" and then press [OK].
 - Depending on the track, it may not be effective even when setting.

MQA® decoding

An MQA file or stream can be decoded to deliver the sound like the original master recording. (⇒ 20)

You can connect the PC, etc. or another device with USB 2.0 cable (not supplied) to this unit and play back music.

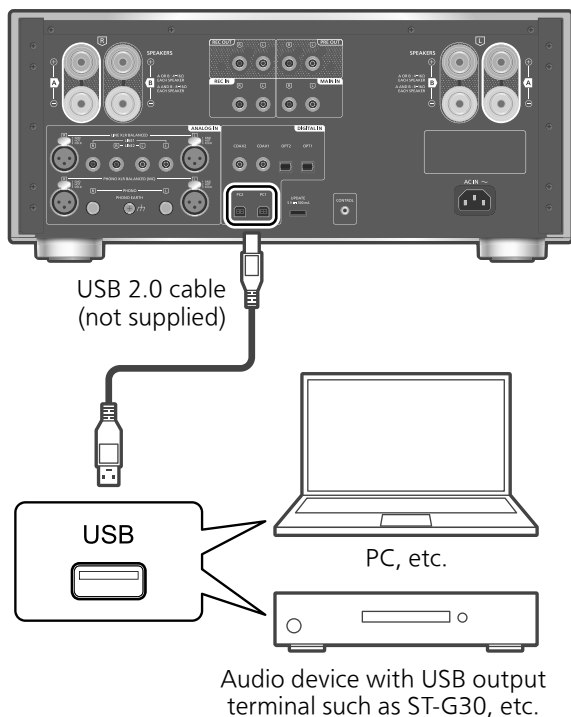

■ Preparation

Connecting to a PC

- Before connecting to a PC, follow the steps below.
 - Refer to the following for the recommend OS versions for your PC (as of October 2020):
 - Windows 8, Windows 8.1, Windows 10
 - OS X 10.7, 10.8, 10.9, 10.10, 10.11,
 - macOS 10.12, 10.13, 10.14, 10.15
- ① Download and install the dedicated USB driver to the PC. (Only for Windows OS)
 - Download and install the driver from the website below.
www.technics.com/support/
 - ② Download and install the dedicated app "Technics Audio Player" (free of charge) on your PC.
 - Download and install the app from the website below.
www.technics.com/support/

- 1 Disconnect the AC mains lead.
- 2 Connect this unit and a PC, etc.
- 3 Connect the AC mains lead to this unit. (⇒ 12)
- 4 Press the unit on/off button to the [⏻/⏪] position.
- 5 Press [PC] to select "PC1"/"PC2".
 - You can also select the input source by turning the input selector knob on the unit.
- 6 Start playback using the dedicated app "Technics Audio Player" on the connected PC.

Note

- When connecting an audio device with USB output terminal such as ST-G30, etc., refer to the operating instructions of the connected device.
- About supported format, refer to "Format support". (⇒ 28)

Adjusting the delay time of the sound

Set to "Low Latency" to adjust the delay time of the sound while "LAPC" is set to "On".

- 1 Press [MENU].
- 2 Press [OK].
- 3 Press [▲], [▼] to select "Normal"/"Low Latency" and then press [OK].
 - Depending on the track, it may not be effective even when setting.

MQA decoding

An MQA file or stream can be decoded to deliver the sound like the original master recording. (⇒ 20)

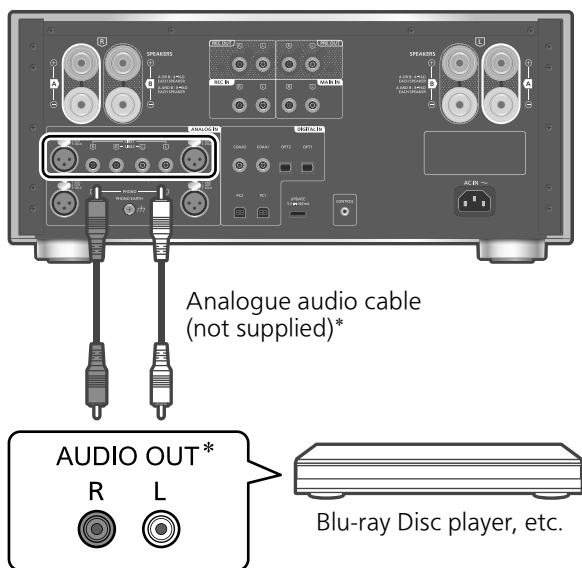

*: The illustration shows the example when connecting with analogue audio cable. You can also connect the device with XLR cable.

You can connect the Blu-ray Disc player, etc. with analogue audio cable (not supplied) to this unit and play back music.

- 1 **Disconnect the AC mains lead.**
- 2 **Connect this unit and a Blu-ray Disc player, etc.**
- 3 **Connect the AC mains lead to this unit.**
(⇒ 12)
- 4 **Press the unit on/off button to the [⏻/⏪] position.**
- 5 **Press [LINE-XLR] or [LINE] to select "LINE XLR"/"LINE1"/"LINE2".**
 - You can also select the input source by turning the input selector knob on the unit.
- 6 **Start playback on the connected device.**

When the recorder is connected to this unit

When connecting a recording equipment to this unit, use the analogue audio cable (not supplied) and connect REC IN terminal with the audio output terminals of the connected equipment, connect REC OUT terminals with the audio input terminals of the connected equipment. (⇒ 19)

- Press [REC IN] to switch the input source to "REC IN".

Minimising sound distortion

If sound distortion occurs when using the analogue audio input terminals, setting the attenuator to "On" may improve the sound quality.

- The factory default is "Off".

- 1 Press [MENU].
- 2 Press [▲], [▼] repeatedly to select "Attenuator" and then press [OK].
- 3 Press [▲], [▼] to select "On" and then press [OK].

Reducing low frequency noise

Reduces the low frequency noise caused by the warpage of record.

- The factory default is "Off".

- 1 Press [MENU].
- 2 Press [▲], [▼] repeatedly to select "Subsonic Filter" and then press [OK].
- 3 Press [▲], [▼] to select "On" and then press [OK].

Using turntable

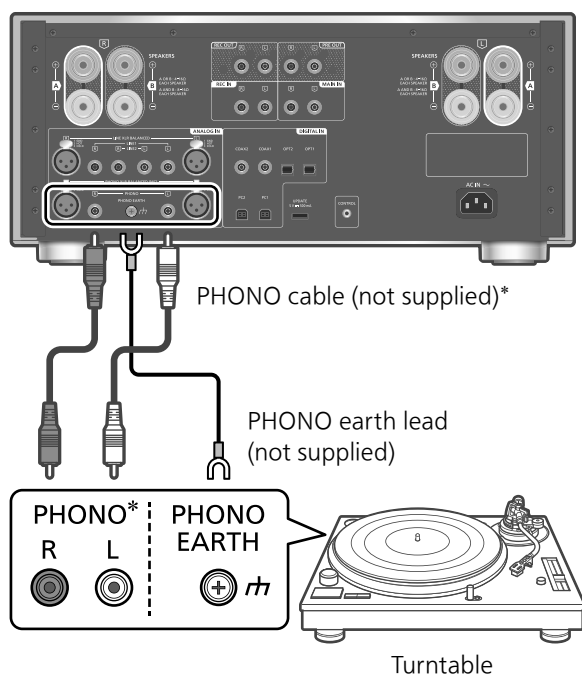

*: The illustration shows the example when connecting with PHONO cable. You can also connect the device with PHONO-XLR cable.

- 1 **Disconnect the AC mains lead.**
- 2 **Connect this unit and a turntable.**
 - Remove the PHONO short pins when connecting to the analogue audio input terminals (PHONO).
 - PHONO terminals for connecting the turntable supports MM/MC type cartridge. (PHONO XLR terminals only supports MC type cartridge.)
- 3 **Connect the AC mains lead to this unit. (⇒ 12)**
- 4 **Press the unit on/off button to the [] position.**
- 5 **Press [PHONO-XLR] or [PHONO] to select "PHONO XLR"/"PHONO".**
 - You can also select the input source by turning the input selector knob on the unit.
- 6 **Start playback on the connected turntable.**
 - When connecting a turntable with a built-in PHONO equaliser, use the analogue audio cable to connect to the analogue audio input terminals (LINE1 or LINE2) of this unit. (⇒ 15)
 - When connecting a turntable with a PHONO earth lead, connect the PHONO earth lead to the PHONO EARTH terminal of this unit.

Selecting the cartridge type

Select the settings (MM/MC) to fit the cartridge type of the connected turntable.

- 1 **Press [MENU].**
- 2 **Press [▲], [▼] repeatedly to select "MM/MC" and then press [OK].**
- 3 **Press [▲], [▼] to select "MM"/"MC" and then press [OK].**

- Not available when "PHONO XLR" is selected as input source. (The setting is fixed to "MC".)
- When "MM/MC" is adjusted, "Cartridge Optimiser" is fixed to "Off". Set "Cartridge Optimiser" again or select the registered data correspond with "MM/MC". (⇒ 17)

Adjusting the audio input level

If sound distortion occurs or the input level is low when using the analogue audio input terminals, adjusting the gain may improve the sound quality.

- 1 **Press [MENU].**
- 2 **Press [▲], [▼] to select "Gain" and then press [OK].**
- 3 **Press [▲], [▼] to adjust and then press [OK].**

- When "Gain" is adjusted, "Cartridge Optimiser" is fixed to "Off". Set "Cartridge Optimiser" again or select the registered data correspond with "Gain". (⇒ 17)

Optimising the character of cartridge

This unit measures and optimises the crosstalk and frequency characteristics of cartridge by playing the supplied calibration record on the connected turntable.

- Depending on the "Cartridge Optimiser" setting, "REC OUT" turns to "Off" and the sound does not output from the analogue output terminals (REC OUT).

■ Preparation

- Connect the PHONO earth lead of the turntable to the PHONO EARTH terminal of this unit.
- Set "MM/MC" of this unit in accordance with the cartridge type of the turntable.
- Set "Gain" of this unit in accordance with the cartridge of connected turntable.

- 1 Press [MENU].
- 2 Press [▲], [▼] repeatedly to select "Cartridge Optimiser" and then press [OK].

- 3 Press [▲], [▼] to select "Measurement Start" and then press [OK].

- "Prepare Calibration Record" is displayed.

- 4 Start playback the calibration record on the connected turntable and then press [OK].

- Play the outer track first on the calibration record which has 2 tracks on both sides (approx. 3 minutes). Play another track if the optimisation does not start properly.
- The speakers output a test tone.
- Measurement starts for the data of "Crosstalk Cancellor" and "Response Optimisation".

- 5 After displaying "Lift up the tone arm", stop the playback of calibration record and press [OK].

- The measured data processing starts (approx. 10 minutes).

- 6 After displaying "Completed", press [OK].

- 7 After displaying "Register 1 - 3", press [OK] and then [▲], [▼] to select the data to store.

- The optimised data can be stored up to 3 type. The data is overwritten when selecting the already registered data.

- 8 Press [OK].

- "Registered" is displayed.

- 9 (When naming the data)

- After displaying "Rename?", press [OK].

- When the name is not edited, press [■] to exit. The measurement completes and the optimised data is registered.

- 10 Press [▲], [▼], [◀], [▶] to enter the name and then press [OK] to exit the setting.

- The edited name is stored, the measurement completes and the optimised data is registered.

■ "Crosstalk Cancellor"/ "Response Optimisation"

- ① Press [MENU].
- ② Press [▲], [▼] to select "Cartridge Optimiser" and then press [OK].
- ③ Press [▲], [▼] to select the registered data and then press [▶].

- ④ Press [▲], [▼] to select "Crosstalk Cancellor"/"Response Optimisation" and then press [OK].

- ⑤ Press [▲], [▼] to select "On"/"Off" and then press [OK].

• "Crosstalk Cancellor":

Reduces the crosstalk occurs on the cartridge.

• "Response Optimisation":

Optimises the resonance occurs on the cartridge and cable, also adjusts the right and left balance.

■ Call up the registered setting

- ① Press [MENU].
- ② Press [▲], [▼] to select "Cartridge Optimiser" and then press [OK].
- ③ Press [▲], [▼] to select the registered data and then press [OK].

■ Edit the name

- ① Press [MENU].
- ② Press [▲], [▼] to select "Cartridge Optimiser" and then press [OK].
- ③ Press [▲], [▼] to select the registered data, then press and hold [OK].
- ④ Press [▲], [▼], [◀], [▶] to enter the name and then press [OK].

- Only ASCII characters can be used.

- "A" can be added when you press the [▶] at the time of the last letter is selected.

- Press [CLEAR] to delete a letter.

Switching the PHONO equaliser curve

You can switch the equaliser curve of this unit. This unit supports the simulated equaliser curve before unifying to RIAA.

- The factory default is "RIAA".

- 1 Press [MENU].

- 2 Press [▲], [▼] repeatedly to select "EQ CURVE" and then press [OK].

- 3 Press [▲], [▼] to select the equaliser setting and then press [OK].

- You can also switch the equaliser curve by pressing [CURVE].

Reducing low frequency noise

Reduces the low frequency noise caused by the warpage of record. (⇒ 15)

Using this unit as power amplifier

You can connect the AV receiver, control amplifier, etc. with analogue audio cable (not supplied) to this unit and use this unit as power amplifier.

Set the volume of the AV receiver, control amplifier, etc. to minimum before connecting.

While using this unit as power amplifier, the volume adjustment with this unit is disabled. Adjust the volume little by little with the connected device.

Do not input the audio signal from REC OUT/PRE OUT terminals to the MAIN IN terminals of this unit. Doing so may cause malfunction.

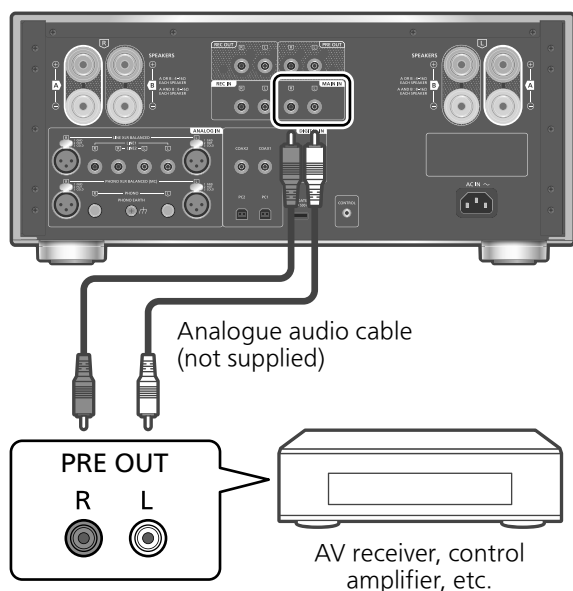

- 1 Disconnect the AC mains lead.
- 2 Connect this unit and AV receiver, control amplifier, etc. after minimising the volume of the device.
- 3 Connect the AC mains lead to this unit. (⇒ 12)
- 4 Press the unit on/off button to the [⏻/I] position.
- 5 Press [SETUP].
- 6 Press [▲], [▼] repeatedly to select "MAIN IN" and then press [OK].
- 7 Press [▲], [▼] to select "On" and press [OK].

- 8 Confirm the displayed message and press [OK].
- 9 Press [▲], [▼] to select "Yes" and then press [OK].
- 10 Start playback on the connected device.

Note

- It is not possible to adjust the volume with this unit.
- Sound is not output from headphones jack and REC OUT/PRE OUT terminals.

Minimising sound distortion

If sound distortion occurs, setting the attenuator to "On" may improve the sound quality.

- The factory default is "Off".

- 1 Press [MENU].
- 2 Press [OK].
- 3 Press [▲], [▼] to select "On" and then press [OK].

Do not input the audio signal from REC OUT/PRE OUT terminals to the analogue audio input terminals of this unit. Doing so may cause malfunction.

Connecting a power amplifier, subwoofer, etc.

You can connect the power amplifier, subwoofer, etc. with analogue audio cable (not supplied) to output the analogue audio signals.

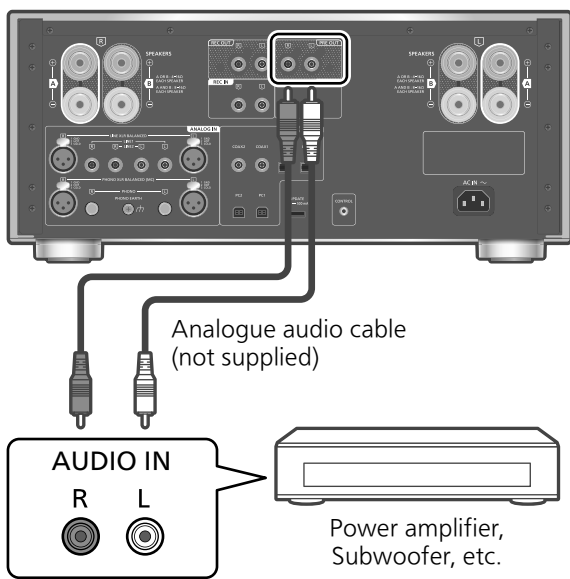

- 1 Disconnect the AC mains lead.
- 2 Connect this unit and a power amplifier, subwoofer, etc.
- 3 Connect the AC mains lead to this unit. (⇒ 12)
- 4 Press the unit on/off button to the [⏻/⏪] position.

Note

- For details, refer to the operating instructions of the connected device.
- The audio signal output from the power amplifier, subwoofer, etc. connected to PRE OUT terminals can be enable/disable. (⇒ 21)

Connecting a recording equipment

When connecting a recording equipment to this unit, use the analogue audio cable (not supplied) and connect REC IN terminal with the audio output terminals of the connected equipment, connect REC OUT terminals with the audio input terminals of the connected equipment.

- Press [REC IN] to switch the input source to "REC IN".

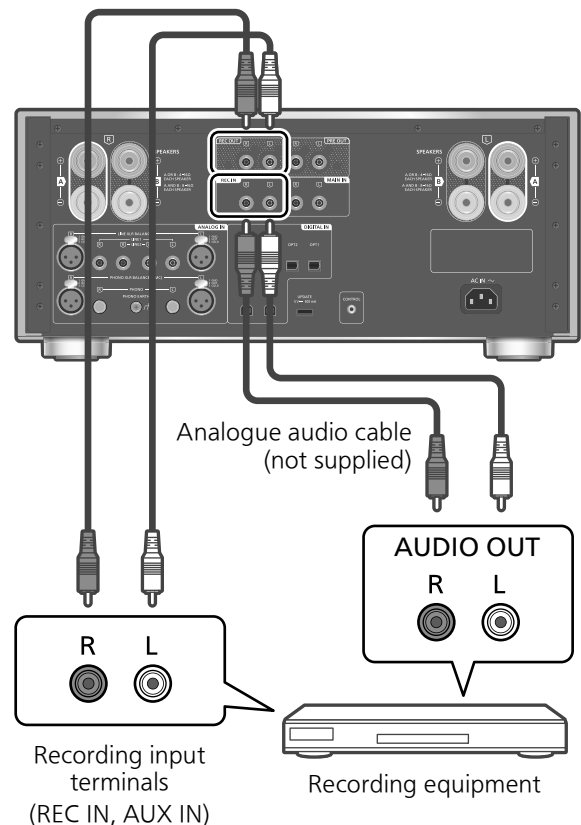

- 1 Disconnect the AC mains lead.
- 2 Connect this unit and a recording equipment.
- 3 Connect the AC mains lead to this unit. (⇒ 12)
- 4 Press the unit on/off button to the [⏻/⏪] position.

Note

- The choppy audio occurs in output audio signal when switching the input source.
- The audio signal output from recording equipment connected to REC OUT terminals can be enable/disable. (⇒ 21)

The sound effects and other settings can be set up.

1 Press [SETUP].

2 Press [▲], [▼] repeatedly to select the menu and then press [OK].

3 Press [▲], [▼], [◀], [▶] to select a desired item or value, and press [OK].

Adjusting BASS/MID/TREBLE "Tone Control"

The tone can be adjusted by pressing [BASS]/[MID]/[TREBLE].

- The tone adjustment is enabled by pressing [BASS]/[MID]/[TREBLE] and "Tone Control" is set to "On".
- Each level can be adjusted between "-10" and "+10".
- While connecting Technics device supporting system control function (Network Audio Player, etc.) to this unit, sound setting on the connected device may have a priority over this unit. Adjust the sound with the connected device.
- Not available when using this unit as power amplifier (⇒ 18). Adjust the sound with the AV receiver, control amplifier, etc.
- Set "Tone Control" to "Off" to cancel the adjustment of "BASS", "MID" and "TREBLE".

Adjusting balance of speakers "Balance L/R"

Adjusts the balance of the output from left and right speakers.

- Each level can be adjusted between 18 dB (L) and 18 dB (R).
- The audio output from the connected headphones and PRE OUT terminals are also adjusted.
- While using this unit as power amplifier (⇒ 18), this setting is disabled. Adjust the setting with the connected device.

Adjusting the volume attenuator "VOLUME Attenuator"

Set to "On (-20dB)" for the attenuator to ease the volume adjustment at a low volume.

- The factory default is "Off".
- "ATT" is displayed after setting.
- Not available when using this unit as power amplifier (⇒ 18). Adjust the sound with the AV receiver, control amplifier, etc.

MQA decoding "MQA Decoding"

This unit includes the MQA (Master Quality Authenticated) technology, which enables playback of MQA audio files and streams, delivering the sound like the original master recording.

The built-in MQA decoder will restore the highresolution signal heard in the studio and confirm it, using the authentication signature. Visit

www.mqa.co.uk/customer/mqacd for more information.

To deliver the sound like the original master recording, MQA decoding function needs to be set to "On".

- "MQA", "MQA Studio", etc. are displayed while playing back the MQA audio files and streams.

Selecting the speaker terminals to output "SPEAKERS"

Select the speaker terminals from which audio will be output.

- The factory default is "A".

Enabling the audio output "PRE OUT"

Enables/Disables the audio output from PRE OUT terminals.

- The factory default is "On".

Enabling the audio output "REC OUT"

Enables/Disables the audio output from REC OUT terminals.

- When "LAPC" or "Response Optimisation" is set to "On", "REC OUT" may be set to "Off".
- The factory default is "On".

Auto off function "Auto Off"

This unit is designed to conserve its power consumption and save energy. The unit has been left unused for about 20 minutes and will enter standby mode within a minute. Press any button to cancel it.

- The factory default is "On". To disable this function, select "Off".
- "Auto Off" is displayed 3 minutes before this unit is turned off.

Note

- The setting is stored even if the power is turned off and on.

Adjusting the dimmer level "Auto DIMMER"

The unit has been left unused for about 20 minutes and will temporarily adjust the brightness of peak power meter light, power indicator, LAPC indicator, etc.

- The factory default is "On".
- "Auto Off" function has a priority while "Auto Off" is set to "On".

Checking the model name "Model No."

The model name is displayed.

Checking the firmware version "F/W Version"

The version of the installed firmware is displayed.

Using output correction function (LAPC)

You can make the optimum adjustment according to your own speakers.

Measuring the output signal of the amplifier and correcting its output (LAPC)

■ Preparation

- Disconnect the headphones.

Test tone emitted during measurement

To ensure the measurement accuracy, the speakers output a test tone at regular intervals. (For approximately 3 minutes)

It is not possible to change the volume of the audio being output while the measurement is in progress.

1 Press the unit on/off button to the [⏻/⏪] position.

2 Press and hold [LAPC] until "Please Wait" is displayed.

"LAPC Measuring" is displayed and this unit will start measuring the output signal of the amplifier. Check that a test tone is output from both the left and right speakers.

When the measurement is complete, amplifier output correction will be automatically turned on.

- If you connect headphones during amplifier signal measurement or amplifier output correction, it will be cancelled.

Note

- The output correction function can be set for "A", "B", or "A+B" of "SPEAKERS". (The output correction function is not available when setting to "Off".)
- The amplifier signal measurement is cancelled in the following condition.
 - Pressing [MUTE]/[LAPC]
 - Switching the input source

■ Turning on/off the output correction function

Press [LAPC] to select "On"/"Off".

- LAPC indicator lights and "LAPC : On" is displayed while the output correction function is in progress.

Note

- Measurement is not available for the audio output signal from REC OUT/PRE OUT terminals of this unit. (⇒ 19)
- Depending on the type of the connected speakers, the effect of the output correction function may be minimal.
- The corrected output remains in effect until you measure the output signal again. When you use other speakers, redo the measurement.
- When "REC OUT" is set to "On", "LAPC" may be disabled.

Direct mode

This enables faithful and high quality reproduction of original sound and cancels the tone control setting.

- The factory default is "Off".

Press [DIRECT] to select "On"/"Off".

- Set to "On" to enable the mode.
- When pressing [BASS]/[MID]/[TREBLE], the direct mode is cancelled and "Tone Control" is set to "On" (⇒ 20)

Firmware updates “F/W Update”

Occasionally, Panasonic may release updated firmware for this unit that may add or improve the way a feature operates. These updates are available free of charge.

- For the update information, refer to the following website.
www.technics.com/support/firmware/

**Downloading takes approx. 3 minutes.
Do not disconnect the AC mains lead or turn this unit to standby while updating.
Do not disconnect the USB flash memory while updating.**

- The progress is displayed as “Updating □ %” while updating. (“□” stands for a number.)

Note

- During the update process, no other operations can be performed.
- If there are no updates, “Firmware is Up To Date” is displayed. (No need to update it.)
- Updating the firmware may reset the settings of this unit.

■ Preparation

- Download the latest firmware on the USB flash memory. For details, refer to the following website.

www.technics.com/support/firmware/

1 Connect the USB flash memory with new firmware.

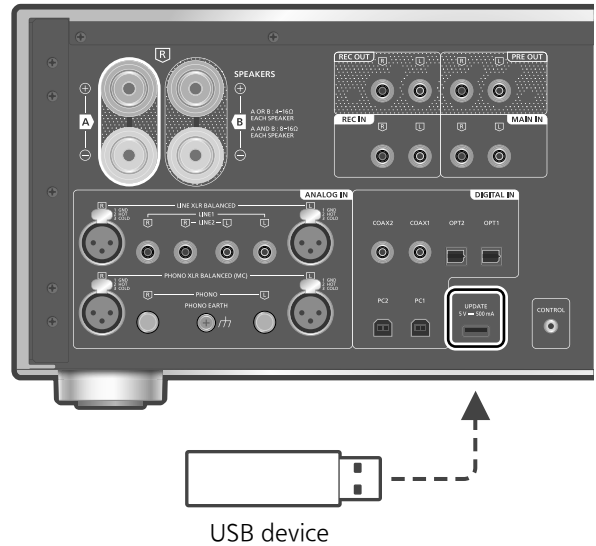

2 Press [SETUP].

3 Press [▲], [▼] repeatedly to select “F/W Update” and then press [OK].

4 Press [▲], [▼] to select “Yes” and then press [OK].

- The progress is displayed as “Updating □ %” while updating. (“□” stands for a number.)
- When the update has finished successfully, “Success” is displayed.

5 Press the unit on/off button to the [OFF] position and press again to the [ON/I] position.

Note

- Downloading may take longer depending on the USB flash memory.
- Use a USB flash memory with FAT16 or FAT32 format.
- UPDATE terminal is used only for firmware updating. Do not connect any USB device other than the USB flash memory for firmware updating.
- No USB device can be charged from the UPDATE terminal of this unit.

System control connection

You can operate this unit and Technics devices supporting system control function (Network Audio Player, Compact Disc Player, etc.) simultaneously with ease on the remote control.

For details, refer to the operating instructions of each device.

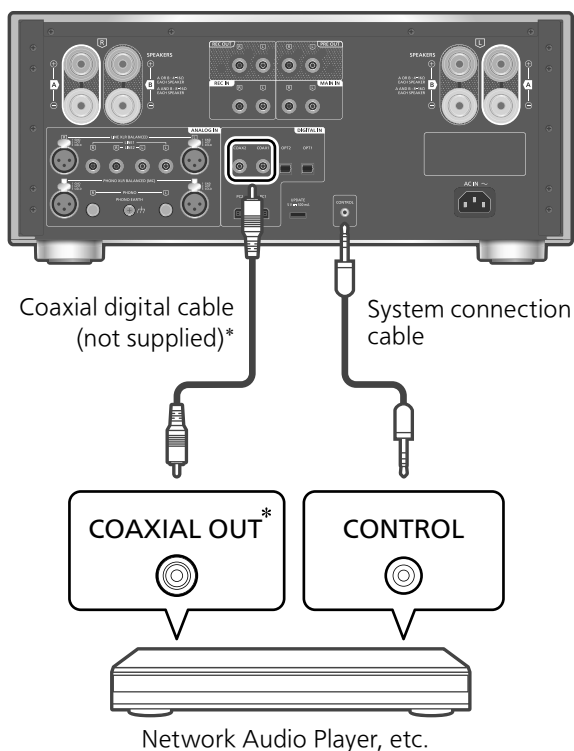

*: The illustration shows the example when connecting with coax digital cable. Connect the device with proper cable/terminal supporting the device.

Using system connection cable and audio cable

- 1 **Disconnect the AC mains lead.**
- 2 **Connect this unit and Technics device supporting system control function (Network Audio Player, etc.).**
 - Use both of the system connection cable and the audio cables when connecting this unit and the device.
 - Use the system connection cable supplied with the connected device.
- 3 **Connect the AC mains lead to this unit. (⇒ 12)**
- 4 **Press the unit on/off button to the [⏻/⏻] position.**
- 5 **Press [SETUP].**

6 Press [▲], [▼] repeatedly to select "System Control" and then press [OK].

7 Press [▲], [▼] to select the input source for the device which is connected at step 2, and press [OK].

- Select "Off" to disable the system control function.

Note

- When using this unit as power amplifier (⇒ 18), the system control function for the Technics device connected to the MAIN IN terminals is disabled.

Switching this unit and the connected device

- If you point the remote control at this unit and press [⏻] when this unit and the connected device are in standby mode, this unit and the device of the selected input source which is set with "System Control" will be turned on simultaneously.
- If you point the remote control at this unit and press [⏻] when this unit and the connected device are turned on, this unit and the connected device will enter standby mode.

Switching this unit's input source automatically

When you perform an operation such as playback on the connected device, the input source of this unit will be automatically switched to the source which is set with "System Control".

Before requesting service, make the following checks. If you are uncertain about some of the check points, or if the solutions indicated in the following guide do not resolve the issue, then consult your dealer for instructions.

Heat buildup of this unit

This unit becomes warm while in use. This is not a malfunction.

Do you have the latest firmware installed?

Panasonic is constantly improving the unit's firmware to ensure that our customers are enjoying the latest technology. (⇒ 23)

To restore all settings to the factory defaults

When the following situations occur, reset the memory:

- There is no response when buttons are pressed.
- You want to clear and reset the memory contents.

1 Press [SETUP].

2 Press [▲], [▼] repeatedly to select "Initialization" and then press [OK].

- A confirmation screen appears. Select "Yes" in the following steps to restore all the settings to defaults.

3 Press [▲], [▼] to select "Yes" and then press [OK].

4 Press [▲], [▼] to select "Yes" and then press [OK] again.

General

The unit does not work.

Operations are not done properly.

- One of the unit's safety devices may have been activated.
 - ① Press the unit on/off button to the [■OFF] position.
 - If the unit does not switch to standby, disconnect the AC mains lead, wait for at least 3 minutes, then reconnect it.
 - ② Press the unit on/off button to the [■⏻/I] position. If the unit still cannot be operated, consult the dealer.

A "humming" sound can be heard during playback.

- An AC mains lead of another device or fluorescent light is near the cables. Turn off other appliances, or keep them away from the cables of this unit.
- A strong magnetic field near a TV or other device may adversely affect the audio quality. Keep this unit away from such a location.
- The speakers may output noise when a device nearby is emitting powerful radio waves, such as when a mobile phone is on a call.

No sound.

- Check the volume of this unit and the connected device.
- Check connections to speakers and other equipment.
- Connect speakers and measure the output signal of the amplifier. (⇒ 22)
- Check the impedance of the connected speakers.
- Check to see if the correct input source is selected.
- Insert the plugs of the cables to be connected all the way in.
- Confirm the sound output setting. (Sound is not output from the speakers connected to the speaker output terminals of this unit while "PRE OUT" is set to "Off".) (⇒ 19)
- Sound is not output from headphones jack and REC OUT/PRE OUT terminals.
- Playback of multi-channel content is not supported.
- The digital audio input terminals of this unit can only detect linear PCM signals. For details, refer to the operating instructions of the device.

Sound is distorted.

- Setting "Attenuator"/"Gain" to "On" according to the analogue audio input may minimise the sound distortion. (⇒ 15, 16, 18)

The unit turns to standby mode automatically.

- Is the auto off function turned on? (⇒ 21)
- This unit incorporates a protection circuit to prevent damage caused by heat buildup. When you use this unit at a high volume level for a long period of time, it may turn off automatically. Wait for this unit to cool down before turning on this unit again. (For approximately 3 minutes)

The settings are reset to the factory defaults.

- Updating the firmware may reset the settings.

The peak power meter does not operate.

- In the following cases, this meter does not operate:
 - When the headphones are connected.
 - When the peak power meter light is turned off by pressing [DIMMER].
 - When this unit is muted by pressing [MUTE].
 - When "SPEAKERS" is set to "Off" (⇒ 19)

Display turns dim.

- Press [DIMMER] to adjust the dimmer level.
- Check the setting of "Auto DIMMER". (⇒ 21)

The system control function is not working.

- Use the system connection cable supplied with the connected device.
- Connect the system connection cable to the system terminals (CONTROL). (⇒ 24)
- Check the connection of system connection cable, audio cable and the input source which is set with "System Control". (⇒ 24)
- Connect Technics device supporting system control function (Network Audio Player, Compact Disc Player, etc.) to this unit. For details, refer to the following website.
www.technics.com/support/

PC

The PC does not recognise this unit.

- Check your operating environment. (⇒ 14)
- Restart the PC, turn this unit to standby and on, and then reconnect the USB cable.
- Use another USB port of the connected PC.
- Install the dedicated USB driver if using a PC with Windows. (⇒ 14)

Remote control

The remote control does not work properly.

- The batteries are depleted or inserted incorrectly. (⇒ 10)
- To avoid interference, please do not put any objects in front of signal sensor. (⇒ 08)
- If the remote control mode of the remote control differs from that of this unit, match the mode of the remote control to the mode of this unit. (⇒ 11)

Unit care

- Pull out the AC mains lead from the outlet before maintenance. Clean this unit with a soft cloth.
- When dirt is heavy, wring a wet cloth tightly to wipe the dirt, and then wipe it with a soft cloth.
- Do not use solvents including benzine, thinner, alcohol, kitchen detergent, a chemical wiper, etc. This might cause the exterior case to be deformed or the coating to come off.

To dispose or transfer this unit

- This unit may contain private information. Before disposing of or transferring this unit, perform the following to delete the data, including personal or secret information.
- "To restore all settings to the factory defaults" (⇒ 25)

Messages

ATTENTION : MAX Output Setting

- While using this unit as power amplifier, the volume adjustment with this unit is disabled.
- Adjust the volume little by little with the connected device. (⇒ 18)

AUTO OFF

- The unit has been left unused for about 20 minutes and will shut down within a minute. Press any button to cancel it. (⇒ 21)

Connect USB Device

- The firmware download has failed.
- Download the latest firmware on the USB flash memory and try again. (⇒ 23)

Disconnect PHONES

- When the headphones are connected, measuring the output signal of the amplifier (LAPC) will not start.
- Disconnect the headphones.
- If you connect headphones during amplifier signal measurement or amplifier output correction, it will be cancelled. (⇒ 22)

“F□□” (“□” stands for a number.)

- An abnormality has occurred. (If this unit detects an abnormality, the protection circuit is activated, and the power may be turned off automatically.)
 - Is the volume extremely high? Or is this unit placed in an extremely hot place?
 - Wait a few seconds and then turn the unit on again. (The protection circuit will be deactivated.)

Load Fail

- The firmware cannot be found on the USB flash memory.
- Download the latest firmware on the USB flash memory and try again. (⇒ 23)

Measurement Fail

- The measurement or processing of "Cartridge Optimiser" fails. Make the following checks.
 - “High Level”:
 - The output signal is so noisy or the output signal level of turntable is too high. Remove the dust from the record. Confirm the setting of "Gain" and adjust the input level of this unit (⇒ 16).
 - Check if "MM/MC" setting of this unit matches the cartridge type of the turntable or not (⇒ 16).
 - “Low Level”:
 - The record is not played back, or the output signal level of turntable is too low. Confirm the turntable is connected correctly and the record is played back properly (⇒ 16).
 - Confirm the setting of "Gain" and adjust the input level of this unit (⇒ 16).
 - Check if "MM/MC" setting of this unit matches the cartridge type of the turntable or not (⇒ 16).
 - “Low Quality”:
 - The output signal of turntable is so noisy. Remove the dust from the record. Or play another track. If the problem still persists, consult your dealer.
 - “Speed Mismatch”:
 - Rotation per minute (RPM) is incorrect. Adjust the rotation of turntable and play back in correct RPM.
 - “System Error”:
 - It may be system error. Consult your dealer.

No Device

- USB flash memory with new firmware is not connected.
 - Connect the USB flash memory with new firmware. (⇒ 23)

Not Measured

- Measuring the output signal for the output correction function (LAPC) has not been done yet.
- Measure the output signal. (⇒ 22)

Not Valid

- The function you have tried to use is not available with the current settings. Check the steps and settings.
- The current input source is different from the one in "Cartridge Optimiser" setting. Switch the input source correctly. (⇒ 16)
- [MUTE] is not valid while the measurement of "Cartridge Optimiser". Adjust the volume.

PHONES Connected

- The headphones are connected.
- Sound is not output from headphones jack and speaker output terminals when the headphones are connected and "MAIN IN" is selected as input source of this unit. (⇒ 18)

“Remote □” (“□” stands for a number.)

- The remote control and this unit are using different modes.
 - Change the mode on the remote control. (⇒ 11)

Unlocked

- “COAX1”, “COAX2”, “OPT1”, “OPT2”, “PC1” or “PC2” is selected, but no device is connected. Check the connection with the device. (⇒ 13, 14)
- The sampling frequency components, etc. of the audio signals are not input correctly.
 - About supported format, refer to “Format support”. (⇒ 28)

USB Over Current

- USB device is drawing too much power.
 - Disconnect the USB device and connect it again. (⇒ 23)
 - Turn the unit to standby and on again.

VOLUME □□ OK (“□” stands for a number.)

- When the input source is switched from “MAIN IN”, the volume level after switching the input source is displayed.
- Confirm and adjust the volume before pressing [OK].

Specifications

■ GENERAL

Power supply	AC 220 V to 240 V, 50/60 Hz
Power consumption	220 W
Power consumption in standby mode	Approx. 0.3 W
Dimensions (W×H×D)	430 mm × 191 mm × 459 mm
Mass	Approx. 22.8 kg
Operating temperature range	0 °C to 40 °C
Operating humidity range	35 % to 80 % RH (no condensation)

■ AMPLIFIER SECTION

Output power	150 W + 150 W (1 kHz, T.H.D. 0.5 %, 8 Ω, 20 kHz LPF) 300 W + 300 W (1 kHz, T.H.D. 0.5 %, 4 Ω, 20 kHz LPF)
Load impedance	4 Ω - 16 Ω
Frequency response	
PHONO (MM)	20 Hz to 20 kHz (RIAA DEVIATION ±1 dB, 8 Ω)
LINE	5 Hz to 80 kHz (-3 dB, 8 Ω)
DIGITAL IN	5 Hz to 80 kHz (-3 dB, 8 Ω)
Input sensitivity/ Input impedance	
PHONO (MM)	2.5 mV / 47 kΩ
PHONO (MC)	300 mV / 100 kΩ
LINE	200 mV / 22 kΩ

■ Format support

This unit supports the following formats.

- Playback of all formats supported by this unit is not guaranteed.
- Playback of a format not supported by this unit may cause choppy audio or noise. In such cases, check to see if this unit supports the format.
- File information (sampling frequency, etc.) shown by this unit and playback software may differ from each other.

■ TERMINALS SECTION

Headphones Jack	Stereo, φ6.3 mm 0.75 mW, 32 Ω
PC	REAR USB Type B Connector ×2
Analogue input	
LINE ×2	Pin jack
LINE XLR BALANCED	3-pin XLR
PHONO (MM/MC)	Pin jack
PHONO XLR BALANCED (MC)	3-pin XLR
MAIN IN	Pin jack
REC IN	Pin jack
Digital input	
Optical digital input ×2	Optical terminal
Coaxial digital input ×2	Pin jack
Format support	LPCM
Analogue output	
REC OUT	Pin jack
PRE OUT	Pin jack
System port	
System control	φ3.5 mm, Jack

■ FORMAT SECTION

USB-B

USB Standard	USB 2.0 High-speed USB Audio Class 2.0, Asynchronous mode
DSD control mode	ASIO Native mode, DoP mode

PC (USB-B)*

File format	Sampling frequency	Bit rate / Number of quantisation bits
PCM	32/44.1/48/88.2/96/176.4/192/352.8/384 kHz	16/24/32 bit
DSD	2.8 MHz/5.6 MHz/11.2 MHz/22.4 MHz (ASIO Native mode only)	

MQA decoder

The MQA decoding function is available for the digital input

*: If you download and install the dedicated app, you can play back files in wide-ranging formats. (⇒ 14)
For details, refer to the operating instructions of the app.

Note

- Specifications are subject to change without notice.
- Mass and dimensions are approximate.

Windows is a trademark or a registered trademark of Microsoft Corporation in the United States and other countries.

Mac and OS X are trademarks of Apple Inc., registered in the U.S. and other countries. macOS is a trademark of Apple Inc.

"DSD" is a registered trademark.



MQA and the Sound Wave Device are registered trade marks of MQA Limited
© 2016

The Clear BSD License

Copyright (c) 2015, Freescale Semiconductor, Inc.

Copyright 2016-2017 NXP

All rights reserved.

Redistribution and use in source and binary forms, with or without modification, are permitted (subject to the limitations in the disclaimer below) provided that the following conditions are met:

- Redistributions of source code must retain the above copyright notice, this list of conditions and the following disclaimer.
- Redistributions in binary form must reproduce the above copyright notice, this list of conditions and the following disclaimer in the documentation and/or other materials provided with the distribution.
- Neither the name of the copyright holder nor the names of its contributors may be used to endorse or promote products derived from this software without specific prior written permission.

NO EXPRESS OR IMPLIED LICENSES TO ANY PARTY'S PATENT RIGHTS ARE GRANTED BY THIS LICENSE. THIS SOFTWARE IS PROVIDED BY THE COPYRIGHT HOLDERS AND CONTRIBUTORS "AS IS" AND ANY EXPRESS OR IMPLIED WARRANTIES, INCLUDING, BUT NOT LIMITED TO, THE IMPLIED WARRANTIES OF MERCHANTABILITY AND FITNESS FOR A PARTICULAR PURPOSE ARE DISCLAIMED. IN NO EVENT SHALL THE COPYRIGHT HOLDER OR CONTRIBUTORS BE LIABLE FOR ANY DIRECT, INDIRECT, INCIDENTAL, SPECIAL, EXEMPLARY, OR CONSEQUENTIAL DAMAGES (INCLUDING, BUT NOT LIMITED TO, PROCUREMENT OF SUBSTITUTE GOODS OR SERVICES;

LOSS OF USE, DATA, OR PROFITS; OR BUSINESS INTERRUPTION) HOWEVER CAUSED AND ON ANY THEORY OF LIABILITY, WHETHER IN CONTRACT, STRICT LIABILITY, OR TORT (INCLUDING NEGLIGENCE OR OTHERWISE) ARISING IN ANY WAY OUT OF THE USE OF THIS SOFTWARE, EVEN IF ADVISED OF THE POSSIBILITY OF SUCH DAMAGE.

Wir möchten Ihnen dafür danken, dass Sie sich für dieses Gerät entschieden haben.

Bitte lesen Sie diese Anleitung vor der Inbetriebnahme dieses Produkts aufmerksam durch, und bewahren Sie dieses Handbuch für spätere Bezugnahme griffbereit auf.

- Hinweise zu Beschreibungen in dieser Bedienungsanleitung
 - Seitenverweise werden dargestellt als "⇒ ○○".
 - Die gezeigten Abbildungen können sich von Ihrem Gerät unterscheiden.

Merkmale

Integrierter Verstärker mit hochwertigen Audio-Technologien

Die JENO Engine überträgt und verarbeitet volldigitale Audiosignale mit minimalem Jitter von der Eingangs- bis zur Leistungsstufe.

GaN-FET-Treiber zur linearen Ansteuerung der Lautsprecher mit verlustfreiem, schnellem Schalten und ADCT (Active Distortion Cancelling Technology) zur präzisen Unterdrückung von Verzerrungen sorgen für einen kraftvollen, dynamischen Klang mit überlegener Ansteuerung.

Der rauscharme und klare Klang wird durch verschiedene Technologien erreicht, wie z. B. durch LAPC, das mit einer Last-adaptiven Phasen-Kalibrierung die Phasen- und Impedanzeigenschaften der angeschlossenen Lautsprecher misst und entsprechend optimiert.

Rauscharme Stromversorgung mit hoher Reaktionsfähigkeit auf das Audiosignal

Für ein verlustfreies Schalten mit hoher Geschwindigkeit und Rauschreduzierung ist ein Netzteil mit "Advanced Speed Silent Power Supply" integriert. Das einzigartige Netzteil stellt dank der Hochgeschwindigkeits-Schaltfunktion eine stabilisierte Versorgung mit geringstem Rauschen bereit, die für eine bessere Auflösung des Audiosignals im volldigitalen Verstärker sorgt.

Und dieses Gerät verbessert das Potential der JENO Engine für eine bessere Wiedergabe.

Die einzigartige digitale Technologie "Intelligentes PHONO-EQ" verbessert die Wiedergabe von Schallplatten.

Die "Accurate EQ Curve" mit einer Hybrid-Komponente für analoge und digitale Schaltungen ermöglicht eine Entzerrung mit hoher Präzision und großem Signal-/Rauschabstand. Und dieses Gerät unterstützt außer RIAA verschiedene andere Entzerrungskurven für eine präzise Wiedergabe. Die "Crosstalk Canceller"-Funktion, die das Übersprechen misst und mit DSP optimiert, und die "PHONO Response Optimiser"-Funktion, die die Resonanzen auf dem Tonabnehmer reduziert, sind implementiert, um das Audiosignal aus der Plattenrinne wiederzugeben.

Inhaltsverzeichnis

Sicherheitsvorkehrungen	06	Lesen Sie vor der Verwendung die "Sicherheitsvorkehrungen" in diesem Handbuch sorgfältig durch.
Benutzung der Bedienelemente	08	Dieses Gerät, Fernbedienung
Anschlüsse	12	Lautsprecherverbindung, Netzkabelverbindung
Bedienung	13	Wiedergabe über angeschlossene Geräte
Einstellungen	20	Sonstige Einstellungen
Fehlerbehebung	25	Bevor Sie den Kundendienst anfordern, lesen Sie die Fehlerbehebung.
Sonstige	28	Technische Daten usw.

Zubehör

Netzkabel (2)

Außer für die Schweiz

K2CM3YY00041

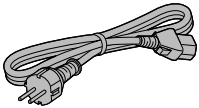

Für die Schweiz

K2CS3YY00033

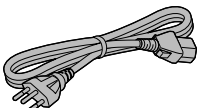

Fernbedienung (1)

N2QAYA000224

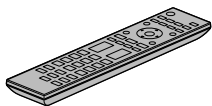

Batterien für Fernbedienung (2)



Kalibrierungsschallplatte (1)

TSPX101

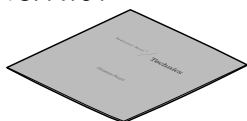

- Produktnummern, die Sie in dieser Bedienungsanleitung finden, entsprechen dem Stand Oktober 2020.
- Änderungen vorbehalten.
- Verwenden Sie das Netzkabel und die Kalibrierungsschallplatte nicht mit anderen Geräten.

Entsorgung von Altgeräten und Batterien Nur für die Europäische Union und Länder mit Recyclingsystemen



Dieses Symbol, auf den Produkten, der Verpackung und/oder den Begleitdokumenten, bedeutet, dass gebrauchte elektrische und elektronische Produkte sowie Batterien nicht in den allgemeinen Hausmüll gegeben werden dürfen. Bitte führen Sie alte Produkte und verbrauchte Batterien zur Behandlung, Aufarbeitung bzw. zum Recycling gemäß den gesetzlichen Bestimmungen den zuständigen Sammelpunkten zu. Indem Sie diese Produkte und Batterien ordnungsgemäß entsorgen, helfen Sie dabei, wertvolle Ressourcen zu schützen und eventuelle negative Auswirkungen auf die menschliche Gesundheit und die Umwelt zu vermeiden.

Für mehr Informationen zu Sammlung und Recycling, wenden Sie sich bitte an Ihren örtlichen Abfallentsorgungsdienstleister. Gemäß Landesvorschriften können wegen nicht ordnungsgemäßer Entsorgung dieses Abfalls Strafgebühren verhängt werden.



Hinweis für das Batteriesymbol (Symbol unten):

Dieses Symbol kann in Kombination mit einem chemischen Symbol abgebildet sein. In diesem Fall erfolgt dieses auf Grund der Anforderungen derjenigen Richtlinien, die für die betreffende Chemikalie erlassen wurden.

Warnung

Gerät

- Zur Reduzierung der Gefahr von Brand, elektrischem Schlag und Beschädigung:
 - Setzen Sie dieses Gerät weder Regen noch Feuchtigkeit, Tropfen oder Spritzern aus.
 - Stellen Sie keine mit Flüssigkeiten gefüllten Gefäße, wie Vasen, auf dieses Gerät.
 - Ausschließlich das empfohlene Zubehör verwenden.
 - Entfernen Sie die Abdeckungen nicht.
 - Reparieren Sie dieses Gerät nicht selbst. Wenden Sie sich zur Wartung an qualifiziertes Kundendienstpersonal.
 - Lassen Sie keine Gegenstände aus Metall in dieses Gerät fallen.
 - Stellen Sie keine schweren Gegenstände auf dieses Gerät.

Netzkabel

- Zur Reduzierung der Gefahr von Brand, elektrischem Schlag und Beschädigung:
 - Gewährleisten Sie, dass die Spannung der Stromversorgung dem auf diesem Gerät angegebenen Wert entspricht.
 - Stecken Sie den Netzstecker vollständig in die Steckdose ein.
 - Ziehen Sie nicht an der Leitung, knicken Sie sie nicht und stellen Sie keine schweren Gegenstände darauf.
 - Fassen Sie den Stecker nicht mit nassen Händen an.
 - Fassen Sie den Stecker beim Herausziehen an seinem Korpus an.
 - Verwenden Sie keinen Netzstecker und keine Steckdose, die beschädigt sind.
- Der Netzstecker ist das trennende Gerät. Installieren Sie dieses Gerät so, dass der Netzstecker sofort aus der Steckdose gezogen werden kann.
- Stellen Sie sicher, dass der Erdungsstift sicher mit dem Netzstecker verbunden ist, um einen elektrischen Schlag zu vermeiden.
 - Ein Gerät mit CLASS I-Konstruktion wird an eine Netzsteckdose mit Schutzleiteranschluss angeschlossen.

Achtung

Gerät

- Stellen Sie keine Quellen offener Flammen, z. B. brennende Kerzen, auf das Gerät.
- Dieses Gerät kann beim Betrieb Hochfrequenzstörungen auffangen, die durch die Benutzung von Mobiltelefonen verursacht werden. Sollte eine solche Störung festgestellt werden, sollte das Handy in größerer Entfernung zu diesem Gerät betrieben werden.
- Dieses Gerät ist für den Betrieb in Ländern mit moderatem und tropischem Klima bestimmt.
- Legen Sie keine Gegenstände auf dieses Gerät. Dieses Gerät wird heiß, wenn es an ist.
- Berühren Sie nicht die Oberseite dieses Geräts. Dieses Gerät wird heiß, wenn es eingeschaltet ist.

Aufstellung

- Stellen Sie dieses Gerät auf eine ebene Oberfläche.
- Zur Reduzierung der Gefahr von Brand, elektrischem Schlag und Beschädigung:
 - Installieren oder positionieren Sie dieses Gerät nicht in einem Bücherregal, Einbauschränk oder einem sonstigen engen Raum. Stellen Sie eine gute Belüftung des Geräts sicher.
 - Achten Sie darauf, die Entlüftungsschlitze des Geräts nicht durch Gegenstände aus Papier oder Stoff zu blockieren, z. B. Zeitungen, Tischdecken und Vorhänge.
 - Setzen Sie dieses Gerät keinem direkten Sonnenlicht, hohen Temperaturen, starker Feuchtigkeit und übermäßigen Erschütterungen aus.
- Stellen Sie sicher, dass der Aufstellungsort stabil genug ist, um das Gewicht dieses Geräts zu tragen (⇒ 28).
- Heben oder tragen Sie dieses Gerät nicht, indem Sie es an den Knöpfen halten. Das Gerät könnte herunterfallen und einen Personenschaden oder eine Fehlfunktion dieses Geräts verursachen.

Batterie

- Explosionsgefahr bei falschem Ersetzen der Batterie. Ersetzen Sie die Batterie nur durch den vom Hersteller empfohlenen Typ.
- Die Fehlerhafte Verwendung der Batterien kann zu einem Auslaufen von Elektrolyt und einem Brand führen.
 - Entfernen Sie die Batterien, wenn Sie die Fernbedienung über längere Zeit nicht benutzen. Bewahren Sie sie an einem kühlen, dunklen Ort auf.
 - Setzen Sie sie niemals starker Hitze oder offenem Feuer aus.
 - Lassen Sie die Batterie(n) nie längere Zeit in einem Auto mit geschlossenen Türen und Fenstern zurück, das direkter Sonneneinstrahlung ausgesetzt ist.
 - Nehmen Sie die Batterien nicht auseinander, und schließen Sie sie nicht kurz.
 - Laden Sie Alkali- oder Manganbatterien nicht wieder auf.
 - Verwenden Sie keine Batterien mit teilweise abgelöstem Mantel.
 - Verwenden Sie keine alten und neuen Batterien oder verschiedene Typen gleichzeitig.
- Wenden Sie sich zur Entsorgung der Batterien an die lokalen Behörden oder erfragen Sie die richtige Vorgehensweise zur Entsorgung.
- Nicht unter folgenden Bedingungen verwenden
 - Extrem hohe oder niedrige Temperaturen bei Gebrauch, Lagerung oder Transport.
 - Ersetzen des Akkus durch einen nicht korrekten Typ.
 - Entsorgung von Batterien im Feuer oder in einem heißen Ofen oder mechanisches Quetschen oder Zerschneiden von Batterien, da dies zu einer Explosion führen kann.
 - Extrem hohe Temperatur und/oder extrem niedriger Luftdruck, da dies zu einer Explosion oder zum Austreten entzündlicher Flüssigkeiten oder Gase führen kann.

Installation

Gerät

Schalten Sie das gesamte Gerät vor dem Anschließen aus und lesen Sie die entsprechende Betriebsanleitung.

- Für die Abmessungen dieses Geräts (⇒ 28)
- Die Abmessungen der Gerätefüße entnehmen Sie bitte der folgenden Abbildung.

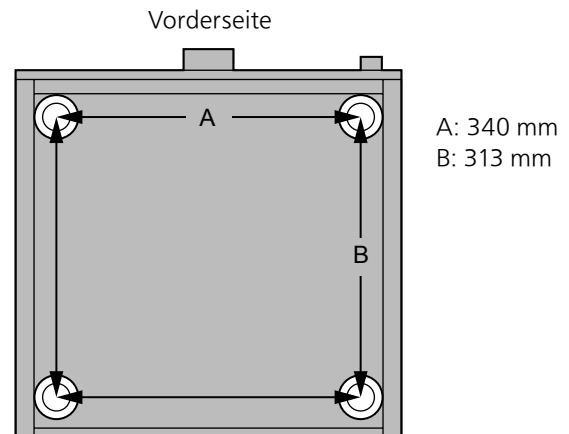

Kalibrierungsschallplatte

- Obwohl sich die Schallplatte aufgrund ihrer Eigenschaften je nach Aufbewahrungsumgebung oder Gebrauch verzogen haben kann, ist sie zur Wiedergabe für die "Cartridge Optimiser" vorgesehen, selbst wenn es sich um einen leichten Verzug handelt.
- Stellen Sie diese Schallplatte zur Aufbewahrung aufrecht hin. Das Stapeln oder Schrägstellen der Schallplatte bei der Aufbewahrung kann dazu führen, dass sich die Schallplatte verzieht.

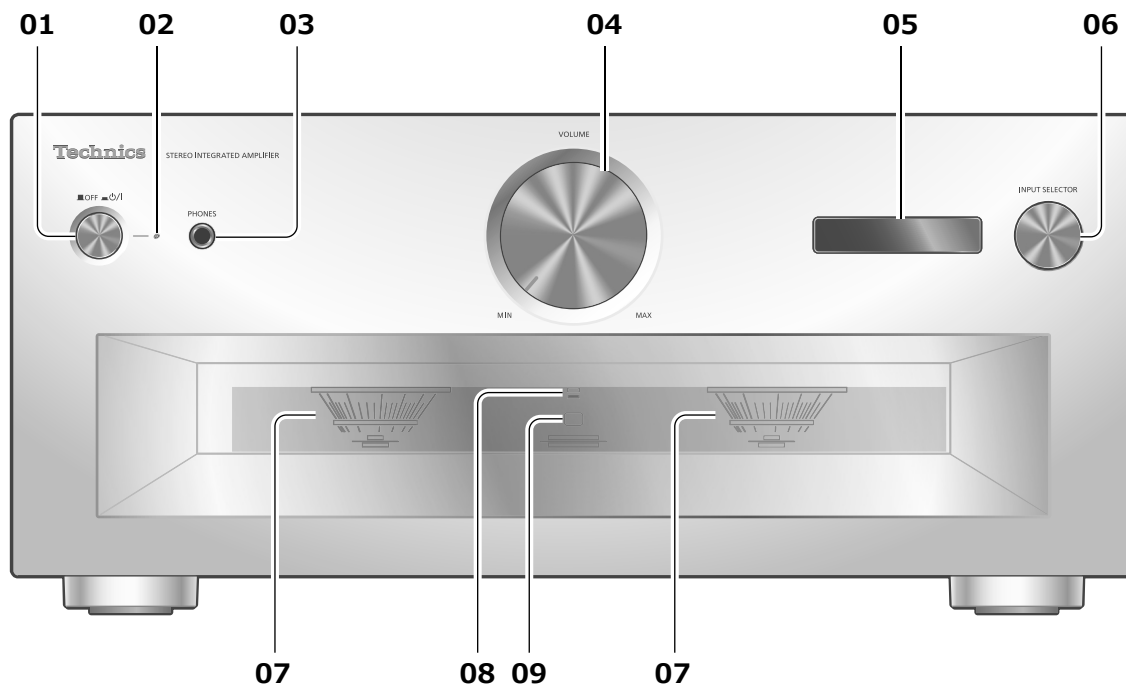

01 Standby-/Ein-Taste (■ OFF ■ ⏻/I)

[■ OFF] (Aus): Das Gerät ist aus.

[■ ⏻/I] (Ein): Das Gerät ist ein.

- Das Gerät verbraucht im ausgeschalteten Zustand immer noch eine geringe Menge Strom. Der Aus-Modus verbraucht weniger Strom.

02 Leistungsanzeige

- Blau: Das Gerät ist an.
- Aus: Das Gerät ist aus.

03 Kopfhörerbuchse

- Wenn ein Stecker eingesetzt ist, geben die Lautsprecher und REC OUT/PRE OUT-Anschlüsse keinen Sound aus. (⇒ 19)
- Wenn "MAIN IN" als Eingangsquelle dieses Geräts ausgewählt ist, wird kein Sound über die Kopfhörerbuchse ausgegeben. (⇒ 18)
- Zu hohe Lautstärke von Ohr- oder Kopfhörern kann zu Hörverlust führen.
- Das Hören bei voller Lautstärke und über einen längeren Zeitraum kann das Gehör des Benutzers zerstören.

04 Lautstärkeregler

- -- dB (min), -88,0 dB bis 0 dB (max.)

05 Display

- Informationen wie Eingangsquelle usw. werden angezeigt. (⇒ 26)
- Die Eingangsquelle blinkt auf der Anzeige, bevor das Gerät nach dem Einschalten in Betrieb genommen wird. (Während des Blinkens wird kein Ton ausgegeben.)

06 Eingangswahlschalter

- Drehen Sie diesen Knopf im Uhrzeigersinn oder gegen den Uhrzeigersinn, um die Eingabequelle umzuschalten.

07 Spitzenleistungsmesser

- Anzeige des Ausgangspegels. 100 % ist die Nennausgangsleistung. (⇒ 28)
- Der Spitzenleistungsmesser funktioniert nicht, wenn das Licht ausgeschaltet ist, z. B. durch Drücken von [DIMMER], Anschließen des Kopfhörers usw.

08 LAPC-Anzeige

(⇒ 22)

09 Fernbedienungs-Signalsensor

- Empfangsabstand: Max. 7 m direkt von der Vorderseite
- Empfangswinkel: Ca. 30° links und rechts

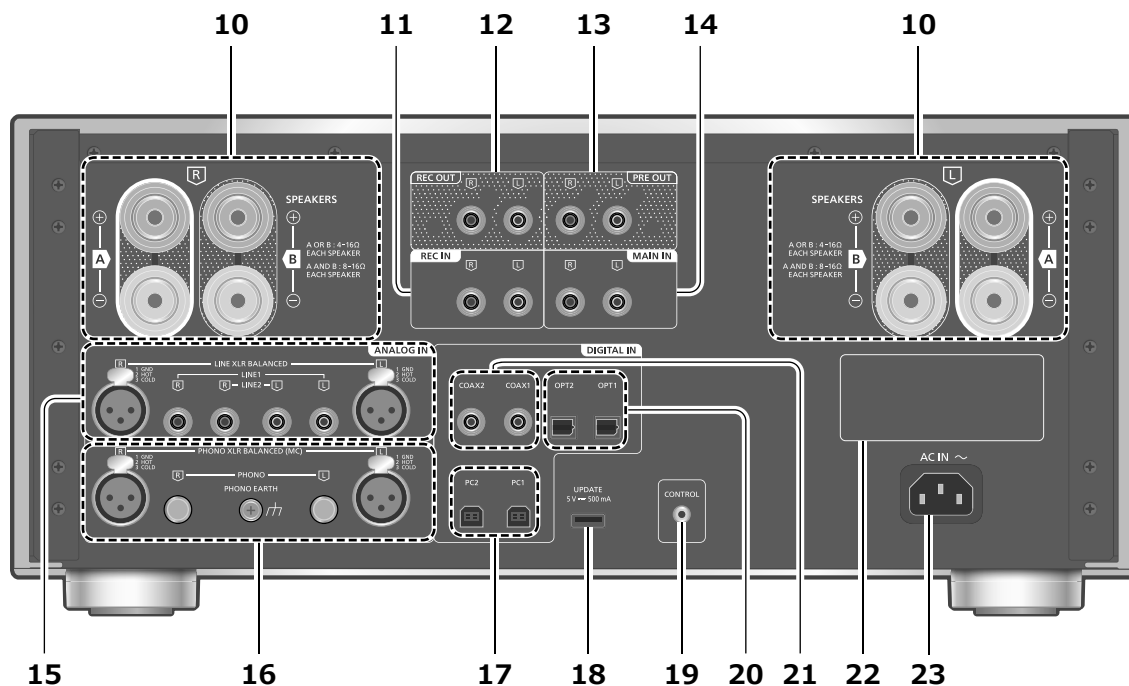

10 Lautsprecher-Ausgangsanschlüsse

(⇒ 12)

11 Analoge Audioeingangsanschlüsse (REC IN)

(⇒ 15, 19)

12 Analoge Audioausgangsanschlüsse (REC OUT)

(⇒ 19)

13 Analoge Audioausgangsanschlüsse (PRE OUT)

(⇒ 19)

14 Analoge Audioeingangsanschlüsse (MAIN IN)

(⇒ 18)

15 Analoge Audioeingangsanschlüsse (LINE XLR BALANCED/LINE1/LINE2)

(⇒ 15)

16 Analoge Audioeingangsanschlüsse (PHONO XLR BALANCED/PHONO) / PHONO EARTH-Anschluss

(⇒ 16)

- PHONO EARTH dient zum Anschluss des Erdungskabels eines Plattenspielers.
- Verwenden Sie ein Kabel unter 3 m Länge.
- Bewahren Sie die PHONO Kurzschlussstecker außerhalb der Reichweite von Kindern auf, um ein Verschlucken zu verhindern.

17 USB-B-Anschlüsse (PC1/PC2)

(⇒ 14)

18 USB-A-Anschluss (UPDATE)

(= DC 5 V 500 mA)

(⇒ 23)

19 Systemanschluss (CONTROL)

(⇒ 24)

20 Optische digitale Eingangsanschlüsse (OPT1/OPT2)

(⇒ 13)

21 Koaxiale digitale Eingangsanschlüsse (COAX1/COAX2)

(⇒ 13)

22 Produktkennzeichnung

- Es wird die Modellnummer angegeben.

23 Netzkabel-Anschluss (~)

(⇒ 12)

Verwendung der Fernbedienung

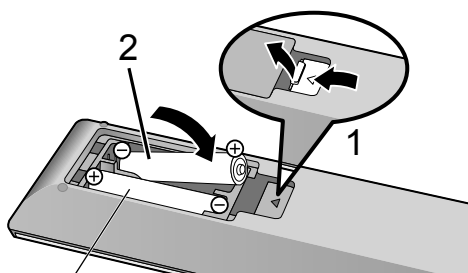

R03/LR03, AAA
(Alkali- oder Manganbatterien)

Hinweis

- Legen Sie die Batterie so ein, dass die Pole (⊕ und ⊖) mit denen in der Fernbedienung übereinstimmen.
- Richten Sie die Fernbedienung auf den Fernbedienungs-Signalsensor an diesem Gerät. (⇒ 08)
- Bewahren Sie die Batterien außerhalb der Reichweite von Kindern auf, um ein Verschlucken zu verhindern.

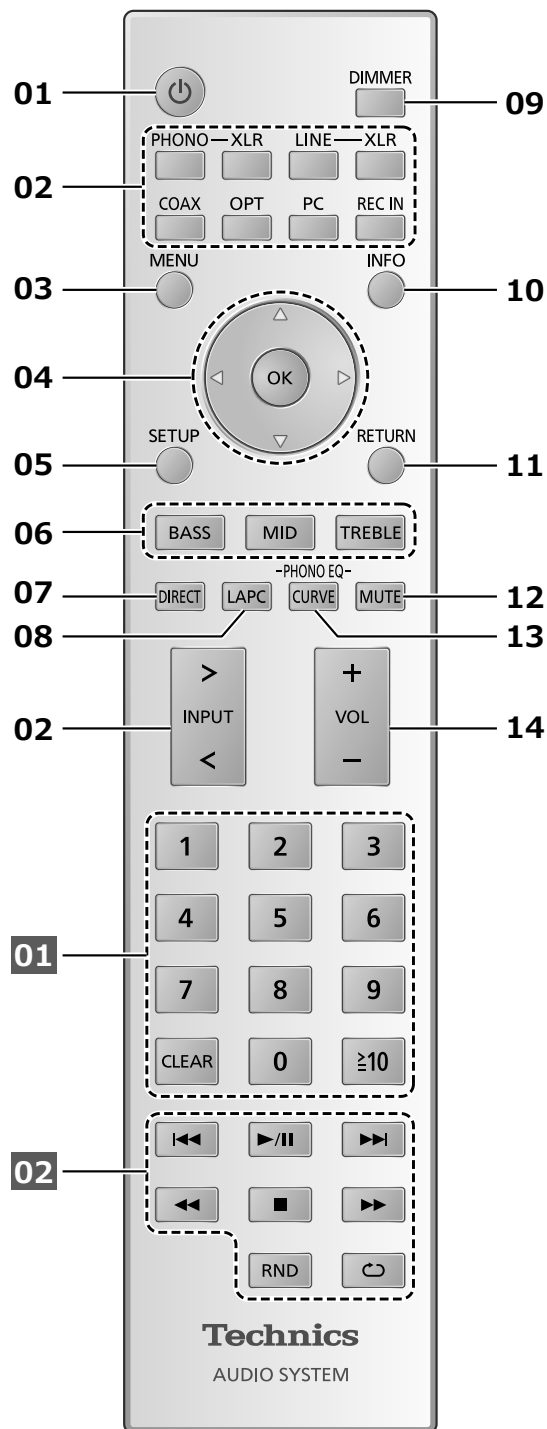

01 [⏻]: Standby-/Ein-Taste

- Drücken Sie diese Taste, um vom Standby-Modus auf "ein" zu wechseln oder umgekehrt. Auch im Standby-Modus verbraucht das Gerät Energie.

02 Umschalten der Eingangsquelle

(⇒ 13, 14, 15, 16, 19)

- 03 [MENU]: Öffnen des Menüs**
(⇒ 13, 14, 15, 16, 18)
- 04 [▲], [▼], [◀], [▶]/[OK]: Auswahl/OK**
- 05 [SETUP]: Öffnen des Einrichtungsmenüs**
(⇒ 20)
- 06 [BASS]/[MID]/[TREBLE]: Einstellen des Tonbereichs (BASS/MID/TREBLE).**
- Drücken Sie [▲], [▼], um den Ton einzustellen.
- 07 [DIRECT]: Ein-/Ausschalten des Direktmodus**
- 08 [LAPC]: Messen des Verstärkerausgangssignals, wenn Lautsprecher angeschlossen sind, und Korrigieren des Ausgangs (⇒ 22)**
- 09 [DIMMER]: Einstellen der Leuchte für den Spitzenleistungsmesser, der Anzeige usw.**
- Wenn das Display ausgeschaltet ist, leuchtet es nur dann einige Sekunden lang auf, wenn Sie dieses Gerät bedienen. Bevor das Display ausschaltet, wird "Display Off" einige Sekunden lang angezeigt.
 - Drücken Sie die Taste mehrfach, um die Helligkeit anzupassen.
 - Der Spitzenleistungsmesser funktioniert nicht, wenn das Licht ausgeschaltet ist.
- 10 [INFO]: Informationen anzeigen**
- Drücken Sie diese Taste, um die Abtastfrequenz und andere Informationen anzuzeigen. (Die Information variiert je nach Eingangsquelle.)
- 11 [RETURN]: Rückkehr zur vorherigen Anzeige**
- 12 [MUTE]: Stummschalten des Tons**
- Drücken Sie erneut [MUTE], um abubrechen. "MUTE" wird auch durch Anpassen der Lautstärke durch dieses Gerät oder durch Versetzen des Geräts in den Standby-Modus abgebrochen.
- 13 [CURVE]: Aktivieren der PHONO-Entzerrungskurve.**
- 14 [+VOL-]: Anpassen der Lautstärke**
- Lautstärkebereich:
-- dB (min), -88,0 dB bis 0 dB (max.)

■ Tasten für die Systemsteuerfunktion für Technics-Geräte

Die Fernbedienung für dieses Gerät kann auch für die Systemsteuerfunktion für Technics-Geräte (Netzwerk-Audio-Player, CD-Player usw.) verwendet werden. Informationen zur Bedienung der Geräte finden Sie auch in deren Bedienungsanleitungen.

- 01** Zifferntasten usw.
- 02** Wiedergabe-Funktionstasten

Fernbedienungsmodus

Wenn ein anderes Gerät auf die mitgelieferte Fernbedienung reagiert, ändern Sie den Fernbedienungsmodus.

- Die Werkseinstellung lautet "Mode 1".

- 1 Drücken Sie [SETUP].**
- 2 Drücken Sie [▲], [▼] wiederholt, um "Remote Control" auszuwählen, und drücken Sie danach [OK].**
 - Der aktuelle Fernbedienungsmodus dieses Geräts wird einige Sekunden lang angezeigt.
- 3 Wenn "Set Mode 1/2" angezeigt wird, ändern Sie den Fernbedienungsmodus der Fernbedienung.**
 - Um "Mode 1" einzustellen:
Halten Sie [OK] und [1] mindestens 4 Sekunden lang gedrückt.
 - Um "Mode 2" einzustellen:
Halten Sie [OK] und [2] mindestens 4 Sekunden lang gedrückt.
- 4 Zeigen Sie mit der Fernbedienung auf dieses Gerät und halten Sie [OK] mindestens 4 Sekunden lang gedrückt.**
 - Wenn der Fernbedienungsmodus geändert wird, wird der neue Modus einige Sekunden lang auf dem Display angezeigt.

■ Wenn "Remote 1" oder "Remote 2" angezeigt wird

Wenn "Remote 1" oder "Remote 2" angezeigt wird, verwenden dieses Gerät und die Fernbedienung unterschiedliche Modi. Führen Sie Schritt 3 oben durch.

Lautsprecher/Netz kabel

- Verwenden Sie ausschließlich das mitgelieferte Netzkabel.
- Stecken Sie die Stecker der zu verbindenden Kabel vollständig ein.
- Knicken Sie Kabel nicht in spitzen Winkeln.
- Wenn der Verstärker an die Lautsprecher angeschlossen ist, können Sie sein Ausgangssignal messen und korrigieren, um die Audioausgabe zu optimieren. (⇒ 22)

Lautsprecheranschluss

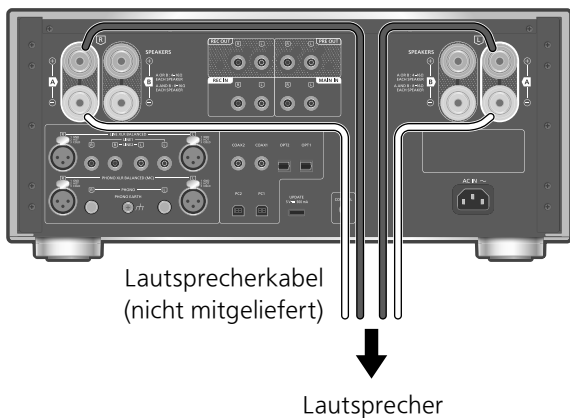

1 Drehen Sie die Knöpfe, um sie zu lösen, und führen Sie die Kerndrähte in die Löcher ein.

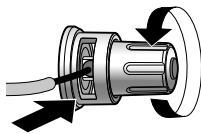

2 Ziehen Sie die Knöpfe fest.

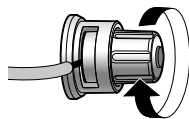

Hinweis

- Wenn die Verbindungen hergestellt wurden, ziehen Sie leicht an den Lautsprecherkabeln, um sicherzustellen, dass diese fest verbunden sind.
- Achten Sie darauf, die Polarität der Lautsprecherdrähte nicht zu überkreuzen (Kurzschluss) oder umzukehren, da dies zur Beschädigung des Verstärkers führen kann.

FALSCH

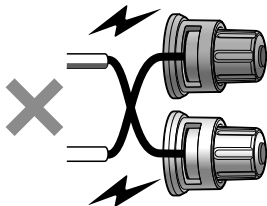

- Verdrahten Sie die Polarität (+/-) der Anschlüsse richtig. Andernfalls können die Stereo-Effekte beeinträchtigt werden oder es kann zu Fehlfunktionen kommen.
- Detaillierte Informationen finden Sie in der Bedienungsanleitung der Lautsprecher.

- Obwohl der Flachstecker (A: 16 mm oder weniger, B: 8 mm oder mehr) angeschlossen werden kann, lassen sich je nach Form des Steckers einige Stecker nicht anschließen.

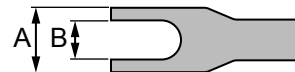

Netzkabelanschluss

Erst anschließen, wenn alle anderen Kabel bereits angeschlossen sind.

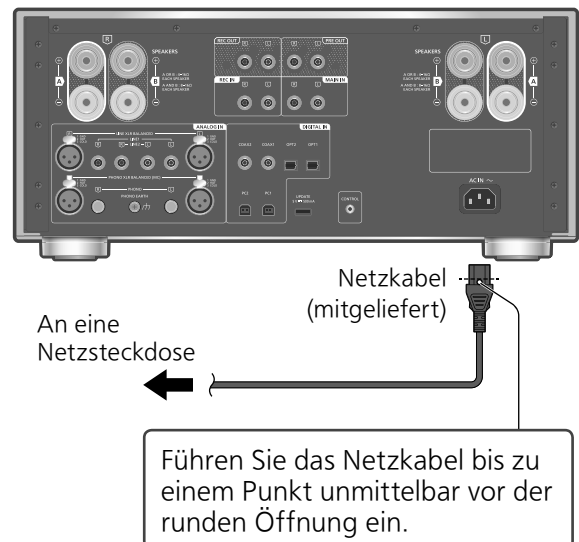

Hinweis

- Dieses Gerät verbraucht kleine Mengen an Wechselstrom (⇒ 28), auch wenn es sich im Standby-Modus befindet. Ziehen Sie den Stecker aus der Steckdose, wenn das Gerät über einen längeren Zeitraum nicht verwendet wird. Positionieren Sie das Gerät so, dass der Stecker leicht gezogen werden kann.

Verwendung eines digitalen Audio-Ausgangsgeräts

Sie können den CD-Player usw. mit einem Koaxial-Digitalkabel (nicht mitgeliefert) bzw. einem Lichtwellenleiter-Digitalkabel (nicht mitgeliefert) an dieses Gerät anschließen und so Musik wiedergeben.

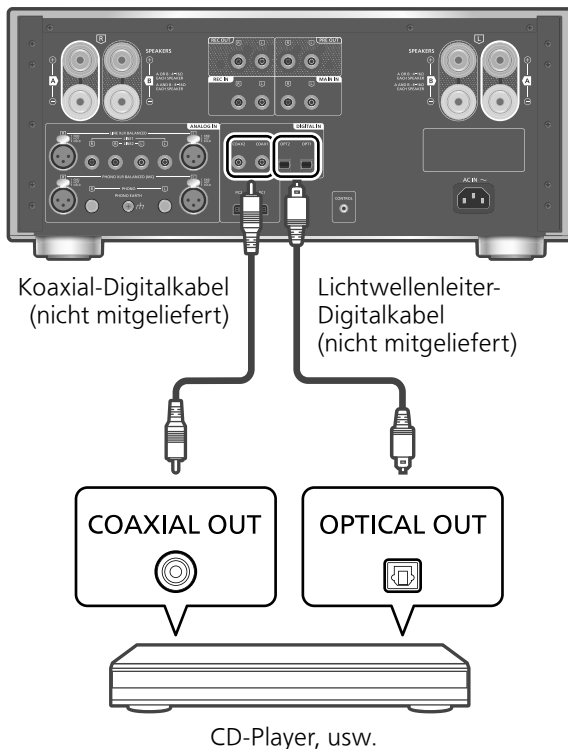

Verwendung eines koaxialen Digitalkabels

- 1 Ziehen Sie das Netzkabel.
- 2 Verbinden Sie dieses Gerät und einen CD-Player usw.
- 3 Schließen Sie das Netzkabel an dieses Gerät an. (⇒ 12)
- 4 Drücken Sie die Ein/Aus-Taste des Geräts in die Position [■⏻/|].
- 5 Drücken Sie [COAX] zur Auswahl von "COAX1"/"COAX2".
 - Sie können die Eingangsquelle auch durch Drehen des Eingangswahlschalters am Gerät wählen.
- 6 Starten Sie die Wiedergabe auf dem angeschlossenen Gerät.

Hinweis

- Die digitalen Audio-Eingangsanschlüsse an diesem Gerät können nur die folgenden linearen PCM-Signale erkennen. Weitere Details finden Sie in der Bedienungsanleitung des angeschlossenen Geräts.
 - Abtastrate:
 - Koaxialer digitaler Eingang
32/44,1/48/88,2/96/176,4/192 kHz

Optischer digitaler Eingang
32/44,1/48/88,2/96 kHz
- Anzahl der Quantisierungsbits:
16/24 Bit

Verwendung eines Lichtwellenleiter-Digitalkabels

- 1 Ziehen Sie das Netzkabel.
- 2 Verbinden Sie dieses Gerät und einen CD-Player usw.
- 3 Schließen Sie das Netzkabel an dieses Gerät an. (⇒ 12)
- 4 Drücken Sie die Ein/Aus-Taste des Geräts in die Position [■⏻/|].
- 5 Drücken Sie [OPT] zur Auswahl von "OPT1"/"OPT2".
 - Sie können die Eingangsquelle auch durch Drehen des Eingangswahlschalters am Gerät wählen.
- 6 Starten Sie die Wiedergabe auf dem angeschlossenen Gerät.

Einstellung der Verzögerungszeit für den Ton

Stellen Sie "Low Latency" ein, um die Verzögerungszeit des Tons anzupassen, wenn "LAPC" auf "On" eingestellt ist.

- 1 Drücken Sie [MENU].
- 2 Drücken Sie [OK].
- 3 Drücken Sie [▲], [▼], um "Normal"/"Low Latency" auszuwählen, und drücken Sie danach [OK].

- Je nach Track kann es sein, dass sie auch bei der Einstellung nicht wirksam ist.

MQA®-Dekodierung

MQA-Dateien oder -Streams können dekodiert werden, um die Qualität der Master-Aufnahme zu liefern. (⇒ 20)

Verwendung des PC usw.

Sie können den PC usw. mit einem USB-2.0-Kabel (nicht mitgeliefert) an dieses Gerät anschließen und so Musik wiedergeben.

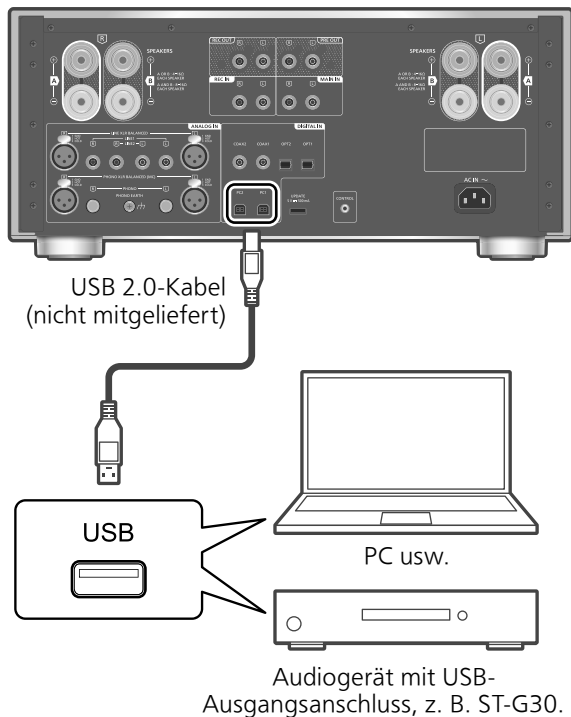

■ Vorbereitung

Verbindung mit einem PC

- Bevor Sie eine Verbindung zu einem PC herstellen, folgen Sie den Schritten unten.
 - Empfohlene Betriebssystem-Versionen für Ihren PC finden Sie hier (Stand: Oktober 2020):
 - Windows 8, Windows 8.1, Windows 10
 - OS X 10.7, 10.8, 10.9, 10.10, 10.11,
 - macOS 10.12, 10.13, 10.14, 10.15
- ① Laden Sie den speziellen USB-Treiber auf den PC herunter und installieren Sie ihn. (Nur bei einem Windows-Betriebssystem)
 - Laden Sie den Treiber von der folgenden Website herunter und installieren Sie ihn.
www.technics.com/support/
 - ② Laden Sie die spezielle App "Technics Audio Player" (kostenlos) auf den PC herunter und installieren Sie sie.
 - Laden Sie die App von der folgenden Website herunter und installieren Sie diese.
www.technics.com/support/

1 Ziehen Sie das Netzkabel.

2 Verbinden Sie dieses Gerät und einen PC usw.

3 Schließen Sie das Netzkabel an dieses Gerät an. (⇒ 12)

4 Drücken Sie die Ein/Aus-Taste des Geräts in die Position [⏻/⏪].

5 Drücken Sie [PC] zur Auswahl von "PC1"/"PC2".

- Sie können die Eingangsquelle auch durch Drehen des Eingangswahlschalters am Gerät wählen.

6 Starten Sie die Wiedergabe auf dem angeschlossenen PC mit der dafür vorgesehenen App "Technics Audio Player".

Hinweis

- Beim Anschluss eines Audiogeräts mit USB-Ausgangsanschluss, z. B. ST-G30 usw., entnehmen Sie weitere Details der Bedienungsanleitung des angeschlossenen Geräts.
- Informationen zum unterstützten Format finden Sie unter "Formatunterstützung". (⇒ 28)

Einstellung der Verzögerungszeit für den Ton

Stellen Sie "Low Latency" ein, um die Verzögerungszeit des Tons anzupassen, wenn "LAPC" auf "On" eingestellt ist.

1 Drücken Sie [MENU].

2 Drücken Sie [OK].

3 Drücken Sie [▲], [▼], um "Normal"/"Low Latency" auszuwählen, und drücken Sie danach [OK].

- Je nach Track kann es sein, dass sie auch bei der Einstellung nicht wirksam ist.

MQA-Dekodierung

MQA-Dateien oder -Streams können dekodiert werden, um die Qualität der Master-Aufnahme zu liefern. (⇒ 20)

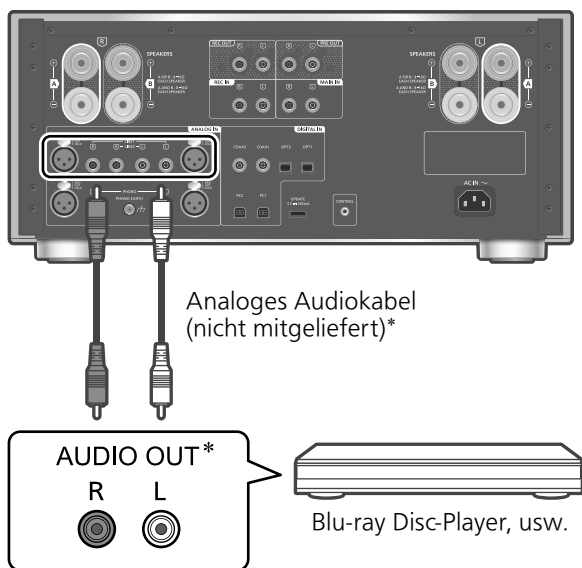

*: Die Abbildung zeigt ein Anschlussbeispiel mit einem analogen Audiokabel. Sie können das Gerät auch mit dem XLR-Kabel anschließen.

Sie können den Blu-ray Disc-Player usw. mit einem analogen Audiokabel (nicht mitgeliefert) an dieses Gerät anschließen und so Musik wiedergeben.

- 1 Ziehen Sie das Netzkabel.
- 2 Verbinden Sie dieses Gerät und einen Blu-ray Disc-Player usw.
- 3 Schließen Sie das Netzkabel an dieses Gerät an. (⇒ 12)
- 4 Drücken Sie die Ein/Aus-Taste des Geräts in die Position [⏻/⏺].
- 5 Drücken Sie [LINE-XLR] oder [LINE] zur Auswahl von "LINE XLR"/"LINE1"/"LINE2".
 - Sie können die Eingangsquelle auch durch Drehen des Eingangswahlschalters am Gerät wählen.
- 6 Starten Sie die Wiedergabe auf dem angeschlossenen Gerät.

Wenn der Rekorder an dieses Gerät angeschlossen ist

Wenn Sie ein Aufnahmegerät an dieses Gerät anschließen, verwenden Sie das analoge Audiokabel (nicht mitgeliefert) und verbinden Sie den Anschluss REC IN mit den Audioausgangsanschlüssen des angeschlossenen Geräts, den Anschluss REC OUT mit den Audioeingangsanschlüssen des angeschlossenen Geräts. (⇒ 19)

- Drücken Sie [REC IN], um die Eingangsquelle auf "REC IN" umzuschalten.

Klangverzerrungen minimieren

Wenn bei Verwendung der analogen Audioeingangsanschlüsse Klangverzerrungen auftreten, kann die Einstellung des Dämpfungselements auf "On" die Klangqualität verbessern.

- Die Werkseinstellung lautet "Off".

- 1 Drücken Sie [MENU].
- 2 Drücken Sie [▲], [▼] wiederholt, um "Attenuator" auszuwählen, und drücken Sie danach [OK].
- 3 Drücken Sie [▲], [▼] zur Auswahl von "On" und drücken Sie danach [OK].

Verringerung von niederfrequentem Rauschen

Verringert niederfrequentes Rauschen bei verzogenen Schallplatten.

- Die Werkseinstellung lautet "Off".

- 1 Drücken Sie [MENU].
- 2 Drücken Sie [▲], [▼] wiederholt, um "Subsonic Filter" auszuwählen, und drücken Sie danach [OK].
- 3 Drücken Sie [▲], [▼] zur Auswahl von "On" und drücken Sie danach [OK].

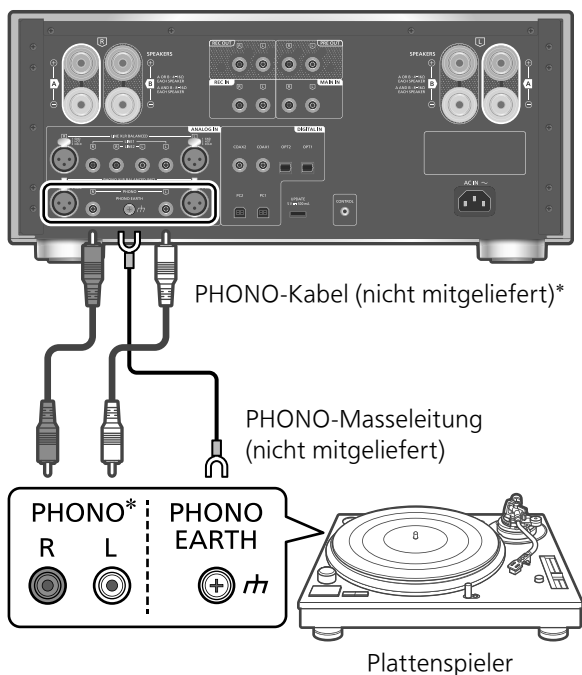

*: Die Abbildung zeigt ein Anschlussbeispiel mit einem PHONO-Kabel. Sie können das Gerät auch mit dem PHONO-XLR-Kabel anschließen.

1 Ziehen Sie das Netzkabel.

2 Verbinden Sie dieses Gerät und einen Plattenspieler.

- Entfernen Sie die PHONO Kurzschlussstecker, wenn Sie ein Gerät an die Audioeingangsanschlüsse (PHONO) anschließen.
- Die PHONO-Anschlüsse des Plattenspielers unterstützen Tonabnehmersysteme des Typs MM/MC. (PHONO XLR-Anschlüsse unterstützen nur Tonabnehmersysteme des Typs MC.)

3 Schließen Sie das Netzkabel an dieses Gerät an. (⇒ 12)

4 Drücken Sie die Ein/Aus-Taste des Geräts in die Position [⏻/⏪].

5 Drücken Sie [PHONO-XLR] oder [PHONO] zur Auswahl von "PHONO XLR"/"PHONO".

- Sie können die Eingangsquelle auch durch Drehen des Eingangswahlschalters am Gerät wählen.

6 Starten Sie die Wiedergabe auf dem angeschlossenen Plattenspieler.

- Wenn Sie einen Plattenspieler mit eingebautem PHONO-Entzerrer anschließen, verwenden Sie das analoge Audiokabel zum Anschluss an die analogen Audioeingangsanschlüsse (LINE1 oder LINE2) dieses Geräts. (⇒ 15)
- Zum Anschluss eines Plattenspielers mit PHONO-Masseleitung verbinden Sie die PHONO-Masseleitung mit dem PHONO EARTH-Anschluss dieses Geräts.

Auswählen des Tonabnehmersystems

Wählen Sie die Einstellungen (MM/MC) passend zum Tonabnehmersystem des angeschlossenen Plattenspielers.

1 Drücken Sie [MENU].

2 Drücken Sie [▲], [▼] wiederholt, um "MM/MC" auszuwählen, und drücken Sie danach [OK].

3 Drücken Sie [▲], [▼], um "MM"/"MC" auszuwählen, und drücken Sie danach [OK].

- Nicht verfügbar, wenn "PHONO XLR" als Eingangsquelle ausgewählt ist. (Die Einstellung ist auf "MC" festgelegt.)
- Bei der Einstellung von "MM/MC" ist "Cartridge Optimiser" fest auf "Off" eingestellt. Stellen Sie "Cartridge Optimiser" erneut ein oder wählen Sie die entsprechenden gespeicherten Daten mit "MM/MC" aus. (⇒ 17)

Einstellen des Audioeingangspiegels

Wenn bei der Verwendung der analogen Audioeingangsanschlüsse Tonverzerrungen auftreten oder der Eingangspegel zu niedrig ist, kann eine Anpassung der Verstärkung die Tonqualität verbessern.

1 Drücken Sie [MENU].

2 Drücken Sie [▲], [▼] um "Gain" auszuwählen, und drücken Sie danach [OK].

3 Drücken Sie [▲], [▼] zum Einstellen und drücken Sie danach [OK].

- Bei der Einstellung von "Gain" ist "Cartridge Optimiser" fest auf "Off" eingestellt. Stellen Sie "Cartridge Optimiser" erneut ein oder wählen Sie die entsprechenden gespeicherten Daten mit "Gain" aus. (⇒ 17)

Optimierung der Tonabnehmersystem-Kennlinie

Dieses Gerät misst und optimiert Übersprechen und Frequenzgang des Tonabnehmersystems, indem die mitgelieferte Kalibrierungsschallplatte auf dem angeschlossenen Plattenspieler abgespielt wird.

- Abhängig von der "Cartridge Optimiser"-Einstellung wechselt "REC OUT" zu "Off" und der Ton wird nicht über die analogen Ausgangsanschlüsse (REC OUT) ausgegeben.

■ Vorbereitung

- Schließen Sie die PHONO-Erdungsleitung vom Plattenspieler an den Anschluss PHONO EARTH dieses Geräts an.
- Stellen Sie "MM/MC" an diesem Gerät entsprechend des Tonabnehmersystems im Plattenspieler ein.
- Stellen Sie "Gain" an diesem Gerät entsprechend des Tonabnehmersystems im angeschlossenen Plattenspieler ein.

- 1 Drücken Sie [MENU].
- 2 Drücken Sie [▲], [▼] wiederholt, um "Cartridge Optimiser" auszuwählen, und drücken Sie danach [OK].
- 3 Drücken Sie [▲], [▼] um "Measurement Start" auszuwählen, und drücken Sie danach [OK].
 - "Prepare Calibration Record" wird angezeigt.
- 4 Starten Sie die Wiedergabe der Kalibrierungsschallplatte auf dem angeschlossenen Plattenspieler und drücken Sie dann [OK].
 - Spielen Sie zuerst den äußeren Track auf der Kalibrieraufnahme ab, die 2 Tracks auf beiden Seiten hat (ca. 3 Minuten). Spielen Sie einen anderen Track ab, wenn die Optimierung nicht ordnungsgemäß startet.
 - Die Lautsprecher geben einen Testton aus.
 - Die Messung von Daten für "Crosstalk Cancellor" und "Response Optimisation" beginnt.
- 5 Wenn "Lift up the tone arm" angezeigt wird, stoppen Sie die Wiedergabe der Kalibrierungsschallplatte und drücken Sie [OK].
 - Die Verarbeitung der gemessenen Daten beginnt (ca. 10 Minuten).
- 6 Wenn "Completed" angezeigt wird, drücken Sie [OK].
- 7 Wenn "Register 1 - 3" angezeigt wird, drücken Sie [OK] und danach [▲], [▼], um die zu speichernden Daten auszuwählen.
 - Die optimierten Daten können für bis zu 3 Typen gespeichert werden. Bei Auswahl von bereits gespeicherten Daten werden diese überschrieben.
- 8 Drücken Sie [OK].
 - "Registered" wird angezeigt.
- 9 (Bei der Benennung der Daten)
Wenn "Rename?" angezeigt wird, drücken Sie [OK].
 - Wenn der Name nicht bearbeitet wird, drücken Sie zum Beenden [■]. Die Messung wird abgeschlossen und die optimierten Daten werden gespeichert.
- 10 Drücken Sie [▲], [▼], [◀], [▶], um den Namen einzugeben, und drücken Sie danach [OK], um die Einstellung zu beenden.
 - Der bearbeitete Name wird gespeichert, die Messung abgeschlossen und die optimierten Daten werden gespeichert.

■ "Crosstalk Cancellor"/"Response Optimisation"

- ① Drücken Sie [MENU].
- ② Drücken Sie [▲], [▼] um "Cartridge Optimiser" auszuwählen, und drücken Sie danach [OK].
- ③ Drücken Sie [▲], [▼] um die gespeicherten Daten auszuwählen, und drücken Sie danach [▶].
- ④ Drücken Sie [▲], [▼], um "Crosstalk Cancellor"/"Response Optimisation" auszuwählen, und drücken Sie danach [OK].

- ⑤ Drücken Sie [▲], [▼], um "On"/"Off" auszuwählen, und drücken Sie danach [OK].
 - "Crosstalk Cancellor":
Reduziert das Übersprechen des Tonabnehmersystems.
 - "Response Optimisation":
Optimiert die auf Tonabnehmersystem und Kabel auftretenden Resonanzen, stellt auch die Balance rechts/links ein.

■ Aufrufen der gespeicherten Einstellung

- ① Drücken Sie [MENU].
- ② Drücken Sie [▲], [▼] um "Cartridge Optimiser" auszuwählen, und drücken Sie danach [OK].
- ③ Drücken Sie [▲], [▼] um die gespeicherten Daten auszuwählen, und drücken Sie danach [OK].

■ Bearbeiten des Namens

- ① Drücken Sie [MENU].
- ② Drücken Sie [▲], [▼] um "Cartridge Optimiser" auszuwählen, und drücken Sie danach [OK].
- ③ Drücken Sie [▲], [▼], um die gespeicherten Daten auszuwählen, und drücken und halten Sie danach [OK] gedrückt.
- ④ Drücken Sie [▲], [▼], [◀], [▶], um den Namen einzugeben, und drücken Sie danach [OK].
 - Es können nur ASCII-Zeichen verwendet werden.
 - "A" kann hinzugefügt werden, indem [▶] gedrückt wird, sobald der letzte Buchstabe ausgewählt wurde.
 - Drücken Sie zum Löschen eines Buchstabens [CLEAR].

Umschalten der PHONO-Entzerrungskurve

Sie können die Entzerrungskurve dieses Geräts umschalten. Dieses Gerät unterstützt eine simulierte Entzerrungskurve vor der Vereinheitlichung auf RIAA.

- Die Werkseinstellung lautet "RIAA".

- 1 Drücken Sie [MENU].
- 2 Drücken Sie [▲], [▼] wiederholt, um "EQ CURVE" auszuwählen, und drücken Sie danach [OK].
- 3 Drücken Sie [▲], [▼] um die Entzerrungseinstellung auszuwählen, und drücken Sie danach [OK].
 - Sie können die Entzerrungskurve auch umschalten, indem Sie [CURVE] drücken.

Verringerung von niederfrequentem Rauschen

Verringert niederfrequentes Rauschen bei verzogenen Schallplatten. (⇒ 15)

Verwendung dieses Geräts als Endstufe

Sie können den AV-Empfänger, Regelverstärker usw. mit einem analogen Audiokabel (nicht mitgeliefert) an dieses Gerät anschließen und dieses Gerät als Endstufe verwenden.

Stellen Sie die Lautstärke des AV-Empfängers, Regelverstärkers usw. auf ein Minimum, bevor Sie sie anschließen. Während der Verwendung dieses Geräts als Endstufe ist die Lautstärkeregelung mit diesem Gerät deaktiviert. Verstellen Sie die Lautstärke nach und nach mit dem angeschlossenen Gerät. Leiten Sie das Audiosignal der REC OUT/PRE OUT-Anschlüsse nicht in die MAIN IN-Anschlüsse des Geräts. Dies könnte eine Störung zur Folge haben.

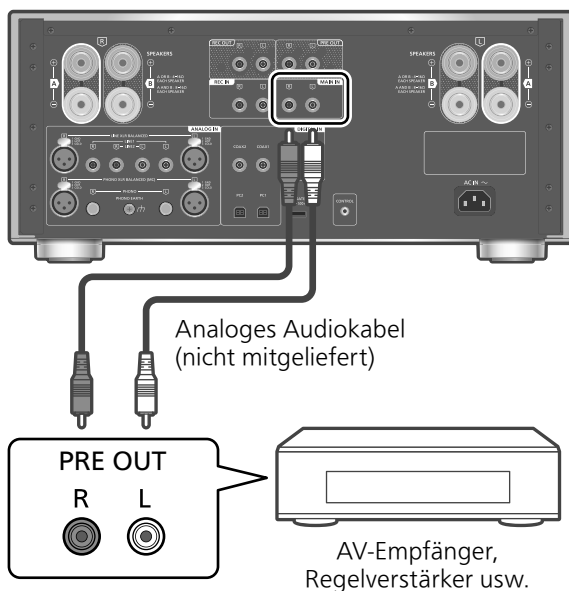

- 1 Ziehen Sie das Netzkabel.
- 2 Stellen Sie die Verbindung zwischen diesem Gerät und dem AV-Empfänger, Regelverstärker usw. erst her, nachdem Sie die Lautstärke des Geräts verringert haben.
- 3 Schließen Sie das Netzkabel an dieses Gerät an. (⇒ 12)
- 4 Drücken Sie die Ein/Aus-Taste des Geräts in die Position [⏻/⏺].
- 5 Drücken Sie [SETUP].
- 6 Drücken Sie [▲], [▼] wiederholt, um "MAIN IN" auszuwählen, und drücken Sie danach [OK].

- 7 Drücken Sie [▲], [▼], um "On" auszuwählen, und drücken Sie danach [OK].
- 8 Bestätigen Sie die angezeigte Meldung und drücken Sie [OK].
- 9 Drücken Sie [▲], [▼] zur Auswahl von "Yes" und drücken Sie danach [OK].
- 10 Starten Sie die Wiedergabe auf dem angeschlossenen Gerät.

Hinweis

- Die Lautstärke kann nicht mithilfe dieses Geräts verstellt werden.
- Es wird kein Sound über die Kopfhörerbuchse und die REC OUT/PRE OUT-Anschlüsse ausgegeben.

Klangverzerrungen minimieren

Wenn Tonverzerrungen auftreten, kann die Einstellung des Dämpfungselements auf "On" die Tonqualität verbessern.

- Die Werkseinstellung lautet "Off".

- 1 Drücken Sie [MENU].
- 2 Drücken Sie [OK].
- 3 Drücken Sie [▲], [▼] zur Auswahl von "On" und drücken Sie danach [OK].

Leiten Sie das Audiosignal der REC OUT/ PRE OUT-Anschlüsse nicht in die analogen Audioeingang-Anschlüsse des Geräts. Dies könnte eine Störung zur Folge haben.

Anschließen einer Endstufe, eines Subwoofers usw.

Sie können eine Endstufe, einen Subwoofers usw. mit einem analogen Audiokabel (nicht mitgeliefert) anschließen, um die analogen Audiosignale auszugeben.

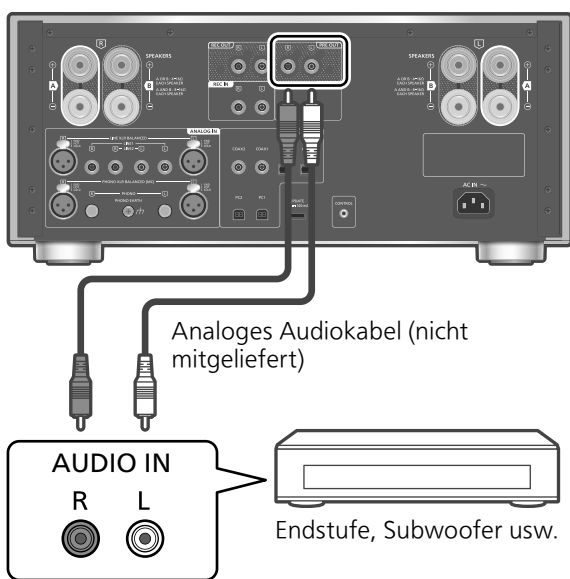

- 1 Ziehen Sie das Netzkabel.
- 2 Verbinden Sie dieses Gerät und eine Endstufe, einen Subwoofer usw.
- 3 Schließen Sie das Netzkabel an dieses Gerät an. (⇒ 12)
- 4 Drücken Sie die Ein/Aus-Taste des Geräts in die Position [■⏻/I].

Hinweis

- Weitere Details finden Sie in der Bedienungsanleitung des angeschlossenen Geräts.
- Die Audiosignalausgabe von Endstufen, Subwoofers usw., die an PRE OUT-Anschlüsse angeschlossen sind, kann aktiviert/deaktiviert werden. (⇒ 21)

Anschließen eines Aufnahmeegeräts

Wenn Sie ein Aufnahmegerät an dieses Gerät anschließen, verwenden Sie das analoge Audiokabel (nicht mitgeliefert) und verbinden Sie den Anschluss REC IN mit den Audioausgangsanschlüssen des angeschlossenen Geräts, den Anschluss REC OUT mit den Audioeingangsanschlüssen des angeschlossenen Geräts.

- Drücken Sie [REC IN], um die Eingangsquelle auf "REC IN" umzuschalten.

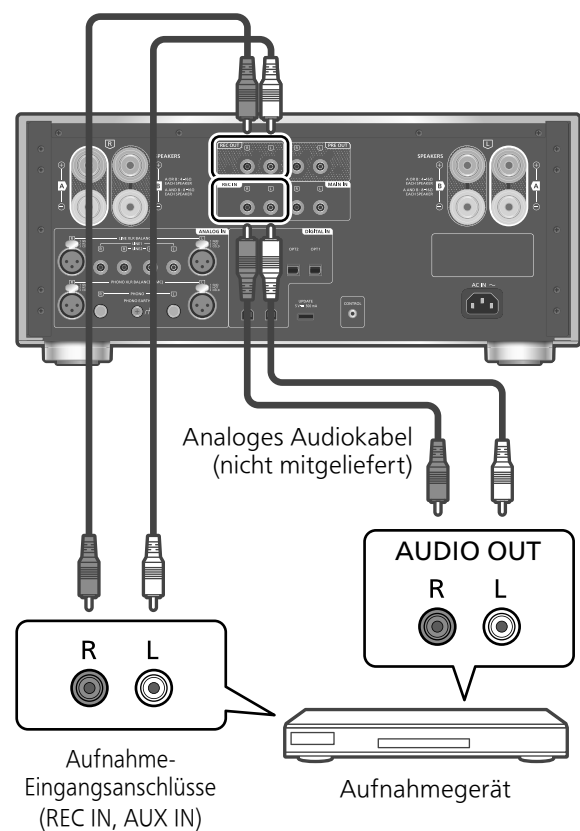

- 1 Ziehen Sie das Netzkabel.
- 2 Verbinden Sie dieses Gerät und ein Aufnahmegerät.
- 3 Schließen Sie das Netzkabel an dieses Gerät an. (⇒ 12)
- 4 Drücken Sie die Ein/Aus-Taste des Geräts in die Position [■⏻/I].

Hinweis

- Beim Wechsel der Eingangsquelle kann es zu abgehacktem Audio im Ausgangs-Audiosignal kommen.
- Die Audiosignalausgabe von Aufnahmegeräten, die an REC OUT-Anschlüsse angeschlossen sind, kann aktiviert/deaktiviert werden. (⇒ 21)

Die Klangeffekte und anderen Einstellungen können konfiguriert werden.

- 1 Drücken Sie [SETUP].
- 2 Drücken Sie [▲], [▼] wiederholt, um das Menü auszuwählen, und drücken Sie danach [OK].
- 3 Drücken Sie [▲], [▼], [◀], [▶], um das gewünschte Element oder den Wert auszuwählen, und drücken Sie [OK].

Einstellung von BASS/MID/TREBLE "Tone Control"

Der Ton kann durch Drücken von [BASS]/[MID]/[TREBLE] eingestellt werden.

- Die Toneinstellung wird durch Drücken von [BASS]/[MID]/[TREBLE] aktiviert, und "Tone Control" wird auf "On" gesetzt.
- Jeder Pegel kann zwischen "-10" und "+10" eingestellt werden.
- Beim Verbinden der Systemsteuerfunktion für Technics-Geräte (Netzwerk-Audio-Player usw.) mit diesem Gerät hat die Sound-Einstellung auf dem verbundenen Gerät möglicherweise Priorität vor diesem Gerät. Verstellen Sie den Sound mit dem angeschlossenen Gerät.
- Nicht verfügbar, wenn Sie dieses Gerät als Endstufe verwenden (⇒ 18). Verstellen Sie den Sound mit dem AV-Empfänger, Regelverstärker usw.
- Stellen Sie "Tone Control" auf "Off" ein, um die Einstellung von "BASS", "MID" und "TREBLE" abzubrechen.

Einstellen der Balance der Lautsprecher "Balance L/R"

Stellt die Balance der Ausgabe von linken und rechten Lautsprechern ein.

- Der Pegel kann jeweils zwischen 18 dB (L) und 18 dB (R) eingestellt werden.
- Die Audioausgabe über die angeschlossenen Kopfhörer und PRE OUT-Anschlüsse wird ebenfalls eingestellt.
- Bei Verwendung dieses Geräts als Endstufe (⇒ 18) ist diese Einstellung deaktiviert. Passen Sie die Einstellung bei angeschlossenenem Gerät an.

Einstellung des Lautstärke- Dämpfungselements "VOLUME Attenuator"

Stellen Sie das Dämpfungselement auf "On (-20dB)", damit es die Lautstärkeanpassung bei geringer Lautstärke abgleicht.

- Die Werkseinstellung lautet "Off".
- "ATT" wird nach der Einstellung angezeigt.
- Nicht verfügbar, wenn Sie dieses Gerät als Endstufe verwenden (⇒ 18). Verstellen Sie den Sound mit dem AV-Empfänger, Regelverstärker usw.

MQA-Dekodierung "MQA Decoding"

Dieses Gerät ist mit der MQA-Technologie (Master Quality Authenticated) ausgestattet, welche die Wiedergabe von MQA-Audiodateien und -Streams mit dem Sound wie bei der originalen Masteraufnahme ermöglicht.

Der integrierte MQA-Dekoder stellt das im Studio hörbare hochauflösende Signal wieder her und bestätigt es mit Hilfe der Authentifizierungssignatur. Auf

www.mqa.co.uk/customer/mqacd finden Sie weitere Informationen hierzu.

Um die Wiedergabe mit dem Sound wie bei der originalen Masteraufnahme zu ermöglichen, muss die MQA-Dekodierfunktion auf "On" eingestellt werden.

- Bei der Wiedergabe von MQA-Audiodateien und -Streams werden "MQA", "MQA Studio" usw. angezeigt.

Auswählen der Lautsprecheranschlüsse zur Ausgabe "SPEAKERS"

Wählen Sie die Lautsprecheranschlüsse, über die der Ton ausgegeben werden soll.

- Die Werkseinstellung lautet "A".

Aktivieren des Audioausgangs "PRE OUT"

Aktiviert/deaktiviert die Audioausgabe über die PRE OUT-Anschlüsse.

- Die Werkseinstellung lautet "On".

Aktivieren des Audioausgangs "REC OUT"

Aktiviert/deaktiviert die Audioausgabe über die REC OUT-Anschlüsse.

- Wenn "LAPC" oder "Response Optimisation" auf "On" gesetzt ist, kann "REC OUT" auf "Off" gesetzt werden.
- Die Werkseinstellung lautet "On".

Auto-Aus-Funktion "Auto Off"

Dieses Gerät ist darauf ausgelegt, den Stromverbrauch zu reduzieren und Energie einzusparen. Das Gerät wurde ca. 20 Minuten lang nicht betrieben und wechselt in einer Minute in den Standby-Modus. Drücken Sie zum Abbrechen eine beliebige Taste.

- Die Werkseinstellung lautet "On". Um diese Funktion zu deaktivieren, wählen Sie "Off".
- "Auto Off" wird 3 Minuten vor dem Ausschalten des Geräts angezeigt.

Hinweis

- Die Einstellung wird gespeichert, auch wenn das Gerät aus- und eingeschaltet wird.

Einstellung des Dimmerpegels "Auto DIMMER"

Das Gerät wurde ca. 20 Minuten lang nicht betrieben und stellt die Helligkeit der Beleuchtung von Spitzenleistungsmesser, Leistungsanzeige, LAPC-Anzeige usw. vorübergehend ein.

- Die Werkseinstellung lautet "On".
- Die Funktion "Auto Off" hat Priorität, wenn "Auto Off" auf "On" eingestellt ist.

Überprüfen der Modellbezeichnung "Model No."

Die Bezeichnung des Modells wird angezeigt.

Überprüfen der Firmware-Version "F/W Version"

Die Version der installierten Firmware wird angezeigt.

Verwendung der Ausgangskorrekturfunktion (LAPC)

Sie können die Einstellungen anhand Ihrer eigenen Lautsprecher optimieren.

Ausgangssignal des Verstärkers messen und Ausgabe korrigieren (LAPC)

■ Vorbereitung

- Lösen Sie die Kopfhörer.

Während der Messung ausgegebener Testton

Um die Messgenauigkeit zu gewährleisten, geben die Lautsprecher in regelmäßigen Abständen einen Testton aus (Für ca. 3 Minuten).

Die Ausgabelautstärke kann nicht geändert werden, während die Messung durchgeführt wird.

1 Drücken Sie die Ein/Aus-Taste des Geräts in die Position [MUTE/|].

2 Halten Sie [LAPC] gedrückt, bis "Please Wait" angezeigt wird.

"LAPC Measuring" wird angezeigt und dieses Gerät misst das Ausgangssignal des Verstärkers. Stellen Sie sicher, dass der linke sowie der rechte Lautsprecher einen Testton ausgeben.

Wenn die Messung abgeschlossen wurde, wird die Verstärkerausgabe-Korrektur automatisch eingeschaltet.

- Wenn Sie während der Messung des Verstärkersignals oder der Korrektur der Verstärkerausgabe einen Kopfhörer anschließen, wird der Vorgang abgebrochen.

Hinweis

- Die Ausgangskorrekturfunktion kann auf "A", "B" oder "A+B" für "SPEAKERS" eingestellt werden. (Die Ausgangskorrekturfunktion ist bei Einstellung auf "Off" nicht verfügbar.)
- Die Messung des Verstärkersignals wird unter jeder der folgenden Bedingungen abgebrochen.
 - Drücken von [MUTE]/[LAPC]
 - Umschalten der Eingangsquelle

■ Ein-/Ausschalten der Ausgangskorrekturfunktion

Drücken Sie [LAPC] zur Auswahl von "On"/"Off".

- Die Betriebsanzeigen LAPC und "LAPC : On" leuchten, während die Ausgangskorrekturfunktion aktiv ist.

Hinweis

- Es ist keine Messung verfügbar für das Audio-Ausgangssignal der REC OUT/PRE OUT-Anschlüsse dieses Geräts. (⇒ 19)
- Je nach Typ der angeschlossenen Lautsprecher kann die Auswirkung der Ausgabekorrekturfunktion minimal sein.
- Die korrigierte Ausgabe bleibt bestehen, bis Sie das Ausgangssignal erneut messen. Wiederholen Sie die Messung, wenn Sie andere Lautsprecher anschließen.
- Wenn "REC OUT" auf "On" eingestellt ist, kann "LAPC" deaktiviert werden.

Direct Modus

Dies ermöglicht eine klangtreue und hochwertige Wiedergabe des Originaltons und hebt die Tonregeleinstellung auf.

- Die Werkseinstellung lautet "Off".

Drücken Sie [DIRECT] zur Auswahl von "On"/"Off".

- Stellen Sie "On" ein, um den Modus zu aktivieren.
- Wenn Sie [BASS]/[MID]/[TREBLE] drücken, wird der Direct Modus aufgehoben und "Tone Control" wird auf "On" gesetzt. (⇒ 20)

Firmware-Updates "F/W Update"

Panasonic kann gelegentlich eine aktualisierte Firmware für dieses Gerät ausgeben, die neue Funktionen hinzufügen oder die Weise, in der eine Funktion arbeitet, verbessern könnte. Diese Aktualisierungen stehen kostenlos zur Verfügung.

- Informationen über die Aktualisierung finden Sie auf der folgenden Website.
www.technics.com/support/firmware/

Das Herunterladen dauert ca. 3 Minuten. Ziehen Sie während der Aktualisierung nicht das Netzkabel und versetzen Sie das Gerät nicht in den Standby-Modus. Trennen Sie den USB-Flash-Speicher während der Aktualisierung nicht vom Gerät.

- Der Vorgang wird als "Updating □ %" angezeigt, während die Aktualisierung erfolgt. ("□" steht für eine Zahl.)

Hinweis

- Während des Update-Prozesses können keine anderen Vorgänge ausgeführt werden.
- Wenn keine Updates zur Verfügung stehen, wird "Firmware is Up To Date" angezeigt. (Muss nicht aktualisiert werden.)
- Die Einstellungen können durch eine Aktualisierung der Firmware dieses Geräts zurückgesetzt werden.

■ Vorbereitung

- Laden Sie die neueste Version der Firmware herunter und speichern Sie sie auf dem USB-Flash-Speicher. Weitere Details finden Sie auf der folgenden Website.
www.technics.com/support/firmware/

1 Verbinden Sie den USB-Flash-Speicher mit der neuen Firmware.

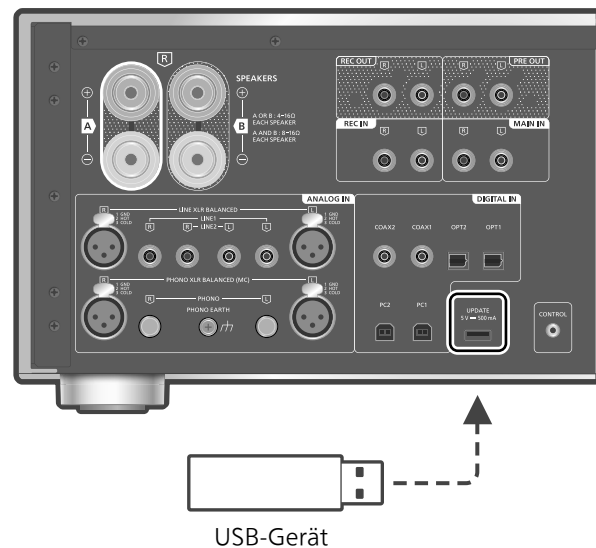

Deutsch

2 Drücken Sie [SETUP].

3 Drücken Sie [▲], [▼] wiederholt, um "F/W Update" auszuwählen, und drücken Sie danach [OK].

4 Drücken Sie [▲], [▼] zur Auswahl von "Yes" und drücken Sie danach [OK].

- Der Vorgang wird als "Updating □ %" angezeigt, während die Aktualisierung erfolgt. ("□" steht für eine Zahl.)
- Nachdem das Update erfolgreich beendet wurde, wird "Success" angezeigt.

5 Drücken Sie die Ein/Aus-Taste des Geräts in die Position [■OFF] und drücken Sie erneut in die Position [■⏻/I].

Hinweis

- Das Herunterladen könnte je nach USB-Flash-Speicher länger dauern.
- Verwenden Sie einen USB-Flash-Speicher mit FAT16- oder FAT32-Format.
- Der UPDATE-Anschluss dient nur für Firmware-Aktualisierungen. Schließen Sie für die Aktualisierung der Firmware keine anderen USB-Geräte als USB-Flash-Speicher an.
- Über den UPDATE-Anschluss dieses Geräts können keine USB-Geräte aufgeladen werden.

Sie können dieses Gerät und die Systemsteuerfunktion für Technics-Geräte (Netzwerk-Audio-Player, CD-Player usw.) gleichzeitig mit der Fernbedienung bedienen. Weitere Details finden Sie in der Bedienungsanleitung jedes Geräts.

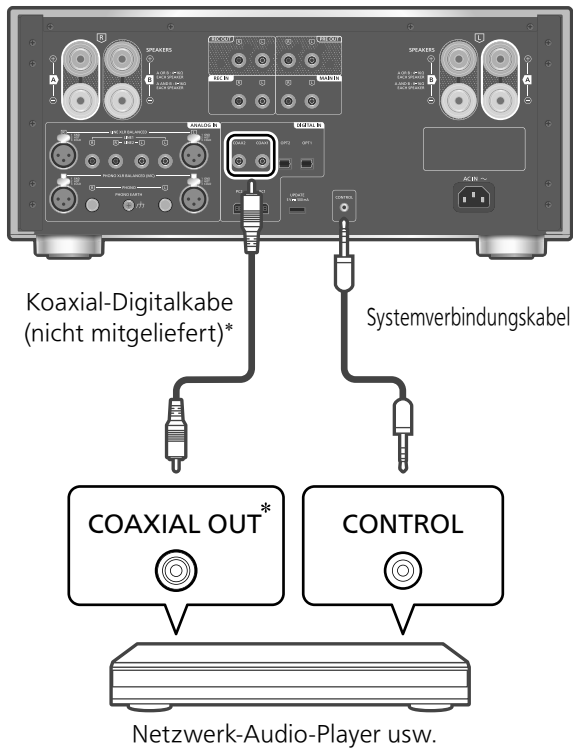

*: Die Abbildung zeigt die Verbindung mit einem Koaxial-Digitalkabel als Beispiel. Verwenden Sie das/den zum Gerät passende/n Kabel/Anschluss.

Verwendung des Systemverbindungs- und Audiokabels

- 1 Ziehen Sie das Netzkabel.
- 2 Verbinden Sie dieses Gerät mit der Systemsteuerfunktion für Technics-Geräte (Netzwerk-Audio-Player usw.).
 - Verwenden Sie das Systemverbindungskabel und das Audiokabel, wenn Sie die Geräte verbinden.
 - Verwenden Sie das Systemverbindungskabel, das mit dem angeschlossenen Gerät mitgeliefert wurde.
- 3 Schließen Sie das Netzkabel an dieses Gerät an. (⇒ 12)

4 Drücken Sie die Ein/Aus-Taste des Geräts in die Position [⏻/I].

5 Drücken Sie [SETUP].

6 Drücken Sie [▲], [▼] wiederholt, um "System Control" auszuwählen, und drücken Sie danach [OK].

7 Drücken Sie [▲], [▼], um die Eingangsquelle für das in Schritt 2 angeschlossene Gerät zu wählen, und drücken Sie danach [OK].

- Wählen Sie "Off", um die Systemsteuerfunktion zu deaktivieren.

Hinweis

- Bei Verwendung dieses Geräts als Endstufe (⇒ 18) wird die Systemsteuerfunktion für das an die MAIN IN-Anschlüsse angeschlossene Technics-Gerät deaktiviert.

Einschalten dieses und des angeschlossenen Geräts

- Wenn Sie die Fernbedienung auf dieses Gerät richten und die Taste [⏻] drücken, wenn sich dieses und das angeschlossene Gerät im Standby-Modus befinden, werden dieses Gerät und das auf "System Control" gestellte Gerät an der ausgewählten Eingangsquelle gleichzeitig eingeschaltet.
- Wenn Sie die Fernbedienung auf dieses Gerät richten und die Taste [⏻] drücken, wenn dieses und das angeschlossene Gerät eingeschaltet sind, wechseln dieses Gerät und das angeschlossene Gerät in den Standby-Modus.

Automatisches Wechseln der Eingangsquelle für dieses Gerät

Wenn Sie eine Aktion, z. B. Wiedergabe, auf dem angeschlossenen Gerät ausführen, wechselt die Eingangsquelle dieses Geräts automatisch zu der Quelle, die mit der "System Control" eingestellt wird.

Vor dem Kundendienst prüfen Sie Folgendes. Wenn Sie bei einigen Kontrollpunkten Zweifel haben oder die in Ihrer Betriebsanleitung aufgeführten Angaben Ihr Problem nicht lösen können, wenden Sie sich an Ihren Händler.

Wärmeentwicklung dieses Geräts

Dieses Gerät wird während der Verwendung warm. Es handelt sich hierbei nicht um eine Fehlfunktion.

Haben Sie die neueste Firmware installiert?

Panasonic verbessert ständig die Firmware des Geräts, um zu gewährleisten, dass unsere Kunden in den Genuss der modernsten Technologie kommen. (⇒ 23)

Rücksetzen aller Einstellungen auf die werksseitigen Standardeinstellungen

Setzen Sie den Speicher in den folgenden Fällen zurück:

- Bei Drücken der Tasten erfolgt keine Reaktion.
- Sie möchten den Speicherinhalt löschen und zurücksetzen.

1 Drücken Sie [SETUP].

2 Drücken Sie [▲], [▼] wiederholt, um "Initialization" auszuwählen, und drücken Sie danach [OK].

- Ein Bestätigungsbildschirm erscheint. Wählen Sie "Yes" in den folgenden Schritten, um alle Einstellungen auf die Standardwerte zurückzusetzen.

3 Drücken Sie [▲], [▼], um "Yes" auszuwählen, und drücken Sie danach [OK].

4 Drücken Sie [▲], [▼], um "Yes" auszuwählen, und drücken Sie danach erneut [OK].

Allgemeines

Das Gerät funktioniert nicht.

Das Gerät wurde nicht ordnungsgemäß bedient.

- Evtl. wurde eine der Sicherheitsvorrichtungen des Geräts aktiviert.
 - ① Drücken Sie die Ein/Aus-Taste des Geräts in die Position [■OFF].
 - Wenn das Gerät nicht zum Standby-Modus wechselt, ziehen Sie das Netzkabel, warten Sie mindestens 3 Minuten und schließen Sie es dann erneut an.
 - ② Drücken Sie die Ein/Aus-Taste des Geräts in die Position [■ON/I]. Wenn das Gerät immer noch nicht betrieben werden kann, wenden Sie sich an einen Fachhändler.

Während der Wiedergabe ist ein "Brummtönen" zu hören.

- Ein Netzkabel eines anderen Elektrogeräts oder eine Leuchtstoffröhre befindet sich in der Nähe der Kabel. Schalten Sie andere Elektrogeräte aus und halten Sie sie von den Kabeln dieses Geräts fern.
- Ein starkes Magnetfeld in der Nähe eines TV-Geräts oder eines anderen Geräts kann die Audioqualität beeinträchtigen. Halten Sie dieses Gerät von solchen Orten fern.
- Die Lautsprecher können Rauschen ausgeben, wenn ein Gerät in der Nähe starke Radiowellen ausstrahlt. Beispielsweise, wenn auf einem Mobiltelefon ein Anruf aktiv ist.

Kein Ton.

- Überprüfen Sie die Lautstärke dieses und des angeschlossenen Geräts.
- Überprüfen Sie die Anschlüsse der Lautsprecher und anderer Geräte.
- Schließen Sie die Lautsprecher an und messen Sie das Ausgangssignal des Verstärkers. (⇒ 22)
- Überprüfen Sie die Impedanz der angeschlossenen Lautsprecher.
- Überprüfen Sie, ob die korrekte Eingabequelle ausgewählt ist.
- Setzen Sie die Stecker der zu verbindenden Kabel vollständig ein.
- Bestätigen Sie die Einstellung der Sound-Ausgabe. (Wenn "PRE OUT" auf "Off" gestellt ist, wird kein Sound über die Lautsprecher an den Lautsprecher-Ausgangsanschlüssen dieses Geräts ausgegeben.) (⇒ 19)
- Es wird kein Sound über die Kopfhörerbuchse und die REC OUT/PRE OUT-Anschlüsse ausgegeben.
- Die Wiedergabe von Mehrkanal-Inhalten wird nicht unterstützt.
- Die digitalen Audio-Eingangsanschlüsse an diesem Gerät können nur lineare PCM-Signale erkennen. Weitere Details finden Sie in der Bedienungsanleitung des Geräts.

Der Klang ist verzerrt.

- Wenn Sie "Attenuator"/"Gain" auf "On" stellen, kann dies je nach dem analogen Audioeingang die Verzerrung minimieren. (⇒ 15, 16, 18)

Das Gerät wechselt automatisch in den Standby-Modus.

- Ist die Auto-Aus-Funktion aktiviert? (⇒ 21)
- Dieses Gerät ist mit einer Schutzschaltung ausgestattet, um Schäden durch Hitzebildung vorzubeugen. Bei langer Verwendung des Geräts mit hoher Lautstärke schaltet es sich möglicherweise automatisch aus. Warten Sie, bis sich das Gerät abgekühlt hat, bevor Sie es erneut einschalten. (Für ca. 3 Minuten)

Die Einstellungen werden auf die werksseitigen Standardeinstellungen zurückgesetzt.

- Die Einstellungen können durch eine Aktualisierung der Firmware zurückgesetzt werden.

Der Spitzenleistungsmesser funktioniert nicht.

- In den folgenden Fällen funktioniert dieser Messer nicht:
 - Wenn die Kopfhörer angeschlossen sind.
 - Wenn das Spitzenleistungsmesser-Licht durch Drücken von [DIMMER] ausgeschaltet wird.
 - Wenn dieses Gerät durch Drücken von [MUTE] stummgeschaltet wurde.
 - Wenn "SPEAKERS" auf "Off" (⇒ 19) eingestellt ist.

Die Anzeige wird gedimmt.

- Drücken Sie [DIMMER], um den Dimmerpegel einzustellen.
- Überprüfen Sie die Einstellung von "Auto DIMMER". (⇒ 21)

Die Systemsteuerfunktion funktioniert nicht.

- Verwenden Sie das Systemverbindungskabel, das mit dem angeschlossenen Gerät mitgeliefert wurde.
- Verbinden Sie das Systemverbindungskabel mit den Systemanschlüssen (CONTROL). (⇒ 24)
- Überprüfen Sie die Verbindung des Systemverbindungskabels, Audiokabels und der Eingangsquelle, die mit "System Control" eingestellt wird. (⇒ 24)
- Verbinden Sie die Systemsteuerfunktion für Technics-Geräte (Netzwerk-Audio-Player, CD-Player usw.) mit diesem Gerät. Weitere Details finden Sie auf der folgenden Website. www.technics.com/support/

PC

Der PC erkennt dieses Gerät nicht.

- Überprüfen Sie Ihre Betriebsumgebung. (⇒ 14)
- Starten Sie den PC neu, versetzen Sie dieses Gerät in den Standby-Modus und schalten Sie es ein, dann stecken Sie das USB-Kabel wieder ein.
- Verwenden Sie einen anderen USB-Anschluss am verbundenen PC.
- Installieren Sie den speziellen USB-Treiber, wenn Sie einen PC mit Windows verwenden. (⇒ 14)

Fernbedienung

Die Fernbedienung funktioniert nicht richtig.

- Die Batterien sind leer oder falsch eingesteckt. (⇒ 10)
- Um Interferenzen zu vermeiden, stellen Sie keine Objekte vor den Signalsensor. (⇒ 08)
- Wenn sich der Fernbedienungsmodus der Fernbedienung von dem des Geräts unterscheidet, passen Sie den Modus der Fernbedienung an den Modus dieses Geräts an. (⇒ 11)

Gerätepflege

- Stecken Sie vor der Wartung das Netzkabel aus der Netzsteckdose aus. Reinigen Sie dieses Gerät mit einem weichen Tuch.
- Wenn der Schmutz hartnäckig ist, wringen Sie ein nasses Tuch gründlich aus, um den Schmutz abzuwischen, und trocknen Sie es mit einem weichen Tuch ab.
- Verwenden Sie keine Lösungsmittel wie Benzin, Verdüner, Alkohol, Haushaltsreiniger, einen chemischen Wischer usw. Diese könnten dazu führen, dass sich das äußere Gehäuse verformt oder die Beschichtung abblättert.

Entsorgung oder Weitergabe dieses Geräts

- Dieses Gerät kann private Angaben enthalten. Führen Sie vor der Entsorgung oder Weitergabe des Geräts Folgendes durch, um die Daten, einschließlich persönlicher und geheimer Angaben, zu löschen.
- "Rücksetzen aller Einstellungen auf die werksseitigen Standardeinstellungen" (⇒ 25)

Meldungen

ATTENTION : MAX Output Setting

- Während der Verwendung dieses Geräts als Endstufe ist die Lautstärkeregelung mit diesem Gerät deaktiviert.
- Verstellen Sie die Lautstärke nach und nach mit dem angeschlossenen Gerät. (⇒ 18)

AUTO OFF

- Das Gerät war seit 20 Minuten außer Betrieb und wird sich innerhalb einer Minute abschalten. Drücken Sie zum Abbrechen eine beliebige Taste. (⇒ 21)

Connect USB Device

- Der Firmware-Download ist fehlgeschlagen.
- Laden Sie die neueste Version der Firmware herunter, speichern Sie sie auf dem USB-Flash-Speicher und versuchen Sie es erneut. (⇒ 23)

Disconnect PHONES

- Wenn ein Kopfhörer angeschlossen ist, wird die Messung des Verstärker-Ausgangssignals (LAPC) nicht gestartet.
- Lösen Sie die Kopfhörer.
- Wenn Sie während der Messung des Verstärkersignals oder der Korrektur der Verstärkerausgabe einen Kopfhörer anschließen, wird der Vorgang abgebrochen. (⇒ 22)

“F□□” (“□” steht für eine Zahl.)

- Es ist eine Anomalie aufgetreten. (Wenn dieses Gerät eine Anomalie erkennt, wird die Schutzschaltung aktiviert und die Stromversorgung kann automatisch ausgeschaltet werden.)
 - Ist die Lautstärke extrem hoch? Oder befindet sich dieses Gerät an einem besonders warmen Ort?
 - Warten Sie einige Sekunden und schalten Sie das Gerät wieder ein. (Die Schutzschaltung wird deaktiviert.)

Load Fail

- Die Firmware kann auf dem USB-Flash-Speicher nicht gefunden werden.
- Laden Sie die neueste Version der Firmware herunter, speichern Sie sie auf dem USB-Flash-Speicher und versuchen Sie es erneut. (⇒ 23)

Measurement Fail

- Die Messung oder Verarbeitung von “Cartridge Optimiser” schlägt fehl. Führen Sie die folgenden Überprüfungen durch.

“High Level”:

Das Ausgangssignal ist zu verrauscht oder der Ausgangssignalpegel des Plattenspielers ist zu hoch. Entfernen Sie den Staub von der Platte. Bestätigen Sie die Einstellung von “Gain” und stellen Sie den Eingangspegel dieses Geräts ein (⇒ 16). Prüfen Sie, ob die Einstellung “MM/MC” dieses Geräts mit dem Tonabnehmersystem-Typ des Plattenspielers übereinstimmt (⇒ 16).

“Low Level”:

Die Schallplatte wird nicht wiedergegeben, oder der Ausgangssignalpegel des Plattenspielers ist zu niedrig. Vergewissern Sie sich, dass der Plattenspieler korrekt angeschlossen ist und die Aufnahme ordnungsgemäß wiedergegeben wird (⇒ 16). Bestätigen Sie die Einstellung von “Gain” und stellen Sie den Eingangspegel dieses Geräts ein (⇒ 16). Prüfen Sie, ob die Einstellung “MM/MC” dieses Geräts mit dem Tonabnehmersystem-Typ des Plattenspielers übereinstimmt (⇒ 16).

“Low Quality”:

Das Ausgangssignal des Plattenspielers ist zu verrauscht. Entfernen Sie den Staub von der Platte. Oder spielen Sie einen anderen Track ab. Falls sich die Störung nicht beseitigen lässt, wenden Sie sich an Ihren Händler.

“Speed Mismatch”:

Die Umdrehungsgeschwindigkeit (RPM) ist falsch. Stellen Sie den Plattenspieler auf die korrekte Umdrehungsgeschwindigkeit für die Schallplatte ein und geben Sie den Titel wieder.

“System Error”:

Möglicherweise liegt ein Systemfehler vor. Wenden Sie sich an Ihren Händler.

No Device

- USB-Flash-Speicher mit neuer Firmware ist nicht angeschlossen.
 - Verbinden Sie den USB-Flash-Speicher mit der neuen Firmware. (⇒ 23)

Not Measured

- Die Messung des Ausgangssignals für die Ausgangskorrekturfunktion (LAPC) wurde noch nicht durchgeführt.
- Messen Sie das Ausgangssignal. (⇒ 22)

Not Valid

- Die Funktion, die Sie verwenden möchten, ist mit den derzeitigen Einstellungen nicht verfügbar. Überprüfen Sie die Schritte und Einstellungen.
- Die aktuelle Eingangsquelle stimmt nicht mit der in der “Cartridge Optimiser“-Einstellung überein. Schalten Sie die Eingangsquelle korrekt um. (⇒ 16)
- [MUTE] ist während der Messung von “Cartridge Optimiser” ungültig. Stellen Sie die Lautstärke ein.

PHONES Connected

- Die Kopfhörer sind angeschlossen.
- Der Sound wird nicht über die Kopfhörerbuchse und die Lautsprecher-Ausgangsanschlüsse ausgegeben, wenn der Kopfhörer angeschlossen und “MAIN IN” als Eingangsquelle dieses Geräts ausgewählt ist. (⇒ 18)

“Remote □” (“□” steht für eine Zahl.)

- Die Fernbedienung und das Gerät verwenden unterschiedliche Modi.
 - Ändern Sie den Modus an der Fernbedienung. (⇒ 11)

Unlocked

- “COAX1”, “COAX2”, “OPT1”, “OPT2”, “PC1” oder “PC2” ist ausgewählt, aber es ist kein Gerät angeschlossen. Überprüfen Sie die Verbindung mit dem Gerät. (⇒ 13, 14)
- Die Abstratenkomponenten, usw. der Audiosignale werden nicht korrekt eingegeben.
 - Informationen zum unterstützten Format finden Sie unter “Formatunterstützung”. (⇒ 28)

USB Over Current

Das USB-Gerät nimmt zu viel Strom auf.

- Trennen Sie das USB-Gerät und schließen Sie es wieder an. (⇒ 23)
- Versetzen Sie das Gerät in den Standby-Modus und schalten Sie es dann wieder ein.

VOLUME □□ OK (“□” steht für eine Zahl.)

- Wenn die Eingangsquelle von “MAIN IN” umgeschaltet wird, wird die Lautstärke nach dem Umschalten der Eingangsquelle angezeigt.
- Bestätigen und verstellen Sie die Lautstärke, bevor Sie [OK] drücken.

Technische Daten

■ ALLGEMEIN

Spannungsversorgung	220 V bis 240 V Wechselstrom, 50/60 Hz
Stromverbrauch	220 W
Stromverbrauch im Standby-Modus	Ca. 0,3 W
Abmessungen (B×H×T)	430 mm × 191 mm × 459 mm
Gewicht	Ca. 22,8 kg
Betriebstemperaturbereich	0 °C bis 40 °C
Betriebsfeuchtigkeitsbereich	35 % bis 80 % Rel. Feuchte (keine Kondensbildung)

■ ABSCHNITT VERSTÄRKER

Ausgangsleistung	150 W + 150 W (1 kHz, T.H.D. 0,5 %, 8 Ω, 20 kHz LPF) 300 W + 300 W (1 kHz, T.H.D. 0,5 %, 4 Ω, 20 kHz LPF)
Lastimpedanz	4 Ω bis 16 Ω
Frequenzantwort	
PHONO (MM)	20 Hz bis 20 kHz (RIAA-ABWEICHUNG ±1 dB, 8 Ω)
LINE	5 Hz bis 80 kHz (-3 dB, 8 Ω)
DIGITAL IN	5 Hz bis 80 kHz (-3 dB, 8 Ω)
Eingangsempfindlichkeit/ Eingangsimpedanz	
PHONO (MM)	2,5 mV / 47 kΩ
PHONO (MC)	300 mV / 100 kΩ
LINE	200 mV / 22 kΩ

■ Formatunterstützung

Dieses Gerät unterstützt die folgenden Formate.

- Die Wiedergabe aller Formate, die von diesem Gerät unterstützt werden, kann nicht garantiert werden.
- Die Wiedergabe eines Formats, das von diesem Gerät nicht unterstützt wird, kann zu abgehacktem Audio oder zu Rauschen führen. Überprüfen Sie in solchen Fällen, ob dieses Gerät das Format unterstützt.
- Die von diesem Gerät und von der Wiedergabe-Software angezeigten Dateinformationen (Abtastfrequenz, usw.) können sich voneinander unterscheiden.

■ ABSCHNITT ANSCHLÜSSE

Kopfhöreranschluss	Stereo, ϕ 6,3 mm 0,75 mW, 32 Ω
PC	USB-Anschluss Typ B HINTEN x2
Analogeingang	
LINE x2	Klinkenbuchse
LINE XLR BALANCED	3 Pin XLR
PHONO (MM/MC)	Klinkenbuchse
PHONO XLR BALANCED (MC)	3 Pin XLR
MAIN IN	Klinkenbuchse
REC IN	Klinkenbuchse
Digitaler Eingang	
Optischer digitaler Eingang x2	Optischer Anschluss
Koaxialer digitaler Eingang x2	Klinkenbuchse
Formatunterstützung	LPCM
Analogausgang	
REC OUT	Klinkenbuchse
PRE OUT	Klinkenbuchse
Systemanschluss	
Systemsteuerung	ϕ 3,5 mm, Buchse

■ ABSCHNITT FORMAT

USB-B

USB-Standard	USB 2.0 High-speed USB-Audio-Klasse 2.0, Asynchronmodus
DSD-Steuermodus	Nativer ASIO-Modus, DoP-Modus

PC (USB-B)*

Dateiformat	Abtastrate	Bitrate / Anzahl der Quantisierungsbits
PCM	32/44,1/48/88,2/96/176,4/192/352,8/384 kHz	16/24/32 Bit
DSD	2,8 MHz/5,6 MHz/11,2 MHz/22,4 MHz (nur im nativen ASIO-Modus)	

MQA-Dekoder

Die MQA-Dekodierungsfunktion ist für den digitalen Eingang verfügbar

*: Wenn Sie die spezielle App herunterladen und installieren, können Sie Dateien in vielen verschiedenen Formaten wiedergeben. (⇒ 14)

Detaillierte Informationen finden Sie in der Bedienungsanleitung der App.

Hinweis

- Die technischen Daten können ohne Benachrichtigung geändert werden.
- Gewicht und Maße sind ungefähre Werte.

Windows ist eine eingetragene Marke von Microsoft Corporation in den USA und anderen Ländern.

Mac und OS X sind Marken von Apple Inc., die in den USA und in anderen Ländern eingetragen sind.
macOS ist eine Marke von Apple Inc.

“DSD” ist eine eingetragene Marke.



MQA und das Sound Wave Device sind eingetragene Marken von MQA Limited
© 2016

The Clear BSD License

Copyright (c) 2015, Freescale Semiconductor, Inc.

Copyright 2016-2017 NXP

All rights reserved.

Redistribution and use in source and binary forms, with or without modification, are permitted (subject to the limitations in the disclaimer below) provided that the following conditions are met:

- Redistributions of source code must retain the above copyright notice, this list of conditions and the following disclaimer.
- Redistributions in binary form must reproduce the above copyright notice, this list of conditions and the following disclaimer in the documentation and/or other materials provided with the distribution.
- Neither the name of the copyright holder nor the names of its contributors may be used to endorse or promote products derived from this software without specific prior written permission.

NO EXPRESS OR IMPLIED LICENSES TO ANY PARTY'S PATENT RIGHTS ARE GRANTED BY THIS LICENSE. THIS SOFTWARE IS PROVIDED BY THE COPYRIGHT HOLDERS AND CONTRIBUTORS "AS IS" AND ANY EXPRESS OR IMPLIED WARRANTIES, INCLUDING, BUT NOT LIMITED TO, THE IMPLIED WARRANTIES OF MERCHANTABILITY AND FITNESS FOR A PARTICULAR PURPOSE ARE DISCLAIMED. IN NO EVENT SHALL THE COPYRIGHT HOLDER OR CONTRIBUTORS BE LIABLE FOR ANY DIRECT, INDIRECT, INCIDENTAL, SPECIAL, EXEMPLARY, OR CONSEQUENTIAL DAMAGES (INCLUDING, BUT NOT LIMITED TO, PROCUREMENT OF SUBSTITUTE GOODS OR SERVICES;

LOSS OF USE, DATA, OR PROFITS; OR BUSINESS INTERRUPTION) HOWEVER CAUSED AND ON ANY THEORY OF LIABILITY, WHETHER IN CONTRACT, STRICT LIABILITY, OR TORT (INCLUDING NEGLIGENCE OR OTHERWISE) ARISING IN ANY WAY OUT OF THE USE OF THIS SOFTWARE, EVEN IF ADVISED OF THE POSSIBILITY OF SUCH DAMAGE.

Merci d'avoir porté votre choix sur cet appareil.

Veuillez lire attentivement les présentes instructions avant d'utiliser ce produit, et conserver ce manuel pour utilisation ultérieure.

- A propos des descriptions dans ce mode d'emploi
 - Les pages à consulter sont désignées par le signe "⇒ ○○".
 - Les illustrations montrées peuvent être différentes de votre appareil.

Caractéristiques

Technologies audio de haute qualité Amplificateur intégré utilisé

Le moteur JENO transmet et traite les signaux audio totalement en numérique et avec une instabilité minimale, depuis l'étage d'entrée jusqu'à l'étage de puissance. La commande GaN-FET pour l'entraînement linéaire des haut-parleurs avec commutation sans perte à grande vitesse et la technologie ADCT (Active Distortion Cancelling Technology) qui annule le bruit avec précision sont mis en œuvre pour obtenir un son dynamique et vivant grâce à la fonction d'entraînement supérieure.

Un son clair et peu bruyant peut être fourni par les différentes technologies telles que le LAPC, qui effectue un étalonnage de la phase adaptative de la charge des haut-parleurs pour assurer des caractéristiques idéales de gain et de phase de tout type de haut-parleurs connectés.

Alimentation électrique à faible bruit avec une grande capacité de réponse au signal audio

La technologie "Advanced Speed Silent Power Supply" est intégrée pour une commutation sans perte à grande vitesse et une réduction du bruit. La fonction unique d'alimentation électrique peut fournir une puissance stable avec un bruit minimal grâce à la fonction de commutation à grande vitesse pour une meilleure résolution du signal audio dans un amplificateur entièrement numérique.

Et cet appareil améliore le potentiel du moteur JENO pour une meilleure lecture.

La technologie numérique unique "Intelligent PHONO EQ" améliore le potentiel de lecture des disques.

"Accurate EQ Curve", qui comporte une composante hybride pour les circuits analogiques et numériques, permet le processus d'égalisation avec une grande précision et un rapport S/B. Et cet appareil prend en charge les différentes courbes d'égalisation autres que la RIAA pour une lecture précise.

La fonction "Crosstalk Celler", qui mesure la diaphonie et l'optimise avec le DSP, et la fonction "PHONO Response Optimiser", qui réduit les résonances sur la cartouche, sont mises en œuvre pour reproduire le signal audio du sillon d'enregistrement.

Table des matières

Consignes de sécurité	06	Veillez lire attentivement les "Consignes de sécurité" de ce manuel avant utilisation.
Guide de référence de la commande	08	Cet appareil, Télécommande
Connexions	12	Connexion de l'enceinte, connexion du câble d'alimentation secteur
Commandes	13	Lecture d'appareils connectés
Paramètres	20	Autres paramètres
Guide de dépannage	25	Avant de faire appel à l'assistance, lisez la section Dépannage.
Autres	28	Caractéristiques, etc.

Accessoires

Cordon d'alimentation secteur (2)

Sauf pour la Suisse

K2CM3YY00041

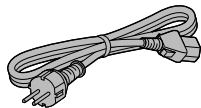

Pour la Suisse

K2CS3YY00033

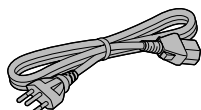

Télécommande (1)

N2QAYA000224

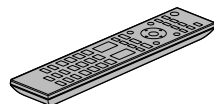

Piles pour la télécommande (2)



Disque d'étalonnage (1)

TSPX101

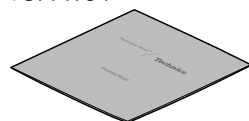

- Les numéros de produit fournis dans ce mode d'emploi sont exacts dès octobre 2020.
- Sous réserve de modifications.
- N'utilisez pas de cordon d'alimentation secteur et le disque d'étalonnage avec d'autres appareils.

L'élimination des équipements et des batteries usagés

Applicable uniquement dans les pays membres de l'Union européenne et les pays disposant de systèmes de recyclage.



Apposé sur le produit lui-même, sur son emballage, ou figurant dans la documentation qui l'accompagne, ce pictogramme indique que les piles, appareils électriques et électroniques usagés, doivent être séparés des ordures ménagères.

Afin de permettre le traitement, la valorisation et le recyclage adéquats des piles et des appareils usagés, veuillez les porter à l'un des points de collecte prévus, conformément à la législation nationale en vigueur.

En les éliminant conformément à la réglementation en vigueur, vous contribuez à éviter le gaspillage de ressources précieuses ainsi qu'à protéger la santé humaine et l'environnement.

Pour de plus amples renseignements sur la collecte et le recyclage, veuillez vous renseigner auprès des collectivités locales.

Le non-respect de la réglementation relative à l'élimination des déchets est passible d'une peine d'amende.



Note relative au pictogramme à apposer sur les piles (pictogramme du bas) :

Si ce pictogramme est combiné avec un symbole chimique, il répond également aux exigences posées par la Directive relative au produit chimique concerné.

Avertissement

Appareil

- Pour réduire les risques d'incendie, d'électrocution ou de dommages au produit,
 - N'exposez pas cet appareil à la pluie, l'humidité, l'égouttement ou l'éclaboussement.
 - Ne placez pas d'objets remplis d'eau, tels que des vases, sur l'appareil.
 - Utiliser exclusivement les accessoires préconisés.
 - Ne retirez pas les caches.
 - Ne réparez pas l'appareil vous-même. Confiez l'entretien à un personnel qualifié.
 - Ne laissez pas d'objets métalliques tomber dans cet appareil.
 - Ne pas placer d'objets lourds sur cet appareil.

Cordon d'alimentation secteur

- Pour réduire les risques d'incendie, d'électrocution ou de dommages au produit,
 - Assurez-vous que la tension d'alimentation électrique correspond à la tension inscrite sur l'appareil.
 - Branchez la prise secteur dans la prise électrique.
 - Ne pas tirer, plier ou placer des objets lourds sur le cordon.
 - Ne manipulez pas la prise avec les mains mouillées.
 - Tenez le corps de la prise secteur en la débranchant.
 - N'utilisez pas de prise secteur ni de prise de courant endommagée.
- La fiche secteur est le dispositif de déconnexion.
Installez cet appareil de sorte que la fiche secteur puisse être débranchée immédiatement de la prise de courant.
- Assurez-vous que la broche de terre de la prise secteur est connectée de manière sécurisée pour éviter tout risque d'électrocution.
 - Un appareil de construction de CLASSE I doit être raccordé à une prise secteur équipée d'une protection par mise à la terre.

Attention

Appareil

- Ne placez pas de sources de flammes vives telles que des bougies allumées sur cet appareil.
- Cet appareil peut être perturbé par des interférences causées par des téléphones mobiles pendant l'utilisation. En présence de telles interférences, éloignez le téléphone mobile de cet appareil.
- Cette unité est destinée aux climats tempérés et tropicaux.
- Ne posez aucun objet sur cet appareil. Cet appareil chauffe lorsqu'il est en marche.
- Ne touchez pas la surface supérieure de cette unité. Cette unité chauffe lorsqu'elle est en marche.

Emplacement

- Placez cet appareil sur une surface plane.
- Pour réduire les risques d'incendie, d'électrocution ou de dommages au produit,
 - N'installez pas et ne placez pas cet appareil dans une bibliothèque, un placard ni dans aucun autre espace réduit. Assurez-vous que l'appareil est bien ventilé.
 - Ne bouchez pas les ouvertures d'aération de cet appareil avec des journaux, nappes, rideaux ou objets similaires.
 - N'exposez pas cet appareil directement aux rayons du soleil, à des températures élevées, à une humidité élevée ni à des vibrations excessives.
- Assurez-vous que l'emplacement est assez solide pour supporter le poids de cet appareil (⇒ 28).
- Ne pas soulever ou transporter cet appareil en le tenant par les boutons. L'unité pourrait sinon chuter et provoquer des blessures ou son dysfonctionnement.

Pile

- Il y a un danger d'explosion si la pile n'est pas correctement remplacée. Remplacez uniquement par le type recommandé par le fabricant.
- Manipuler de façon incorrecte les piles peut causer une fuite d'électrolyte ainsi qu'un incendie.
 - Retirez la batterie si vous n'avez pas l'intention d'utiliser la télécommande pendant un long moment. Rangez-la dans un endroit frais et sombre.
 - Ne chauffez pas et n'exposez pas les piles à une flamme.
 - Ne laissez pas la (les) pile(s) dans un véhicule exposé directement aux rayons du soleil pendant un long moment avec fenêtres et portières fermées.
 - Ne pas démonter ou court-circuiter les piles.
 - Ne rechargez pas des piles alcalines ou au manganèse.
 - Ne pas utiliser des piles dont le revêtement a été enlevé.
 - Ne mélangez pas les anciennes piles avec les piles neuves ou différents types de piles.
- Pour jeter les piles, veuillez contacter les autorités locales ou votre revendeur afin de connaître la procédure d'élimination à suivre.
- Éviter l'utilisation sous les conditions suivantes
 - Température extrêmement élevée ou basse lors de l'utilisation, du rangement ou du transport.
 - Le remplacement d'une batterie par un type qui ne convient pas.
 - Jeter une batterie dans le feu ou la mettre dans un four chaud, l'écraser mécaniquement ou la découper, peut causer une explosion.
 - Une température extrêmement élevée et/ou une pression d'air extrêmement faible peut causer une explosion ou créer une fuite de liquide ou de gaz inflammable.

Installation

Appareil

Eteignez tous les appareils avant le branchement et lisez le mode d'emploi approprié.

- Concernant les dimensions de cet appareil (⇒ 28)
- Reportez-vous à l'illustration suivante pour les dimensions des pieds de cet appareil.

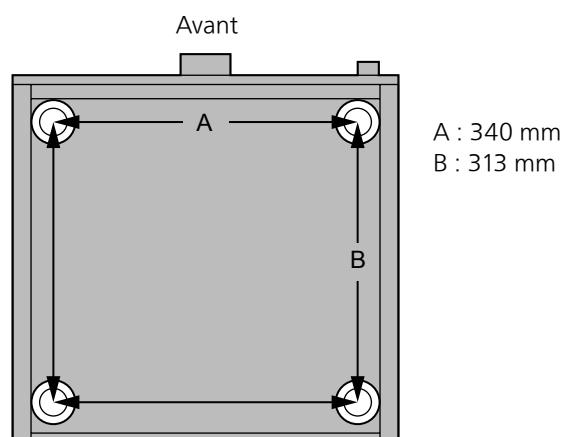

Disque d'étalonnage

- Bien que le disque puisse être déformé selon l'environnement de stockage ou l'utilisation en raison de ses caractéristiques, il est conçu pour être lu pour la fonction "Cartridge Optimiser" même s'il est légèrement déformé.
- Posez ce disque à la verticale pour le ranger. L'empilement de disques ou l'inclinaison de disque pour le ranger peut déformer le support.

Cet appareil

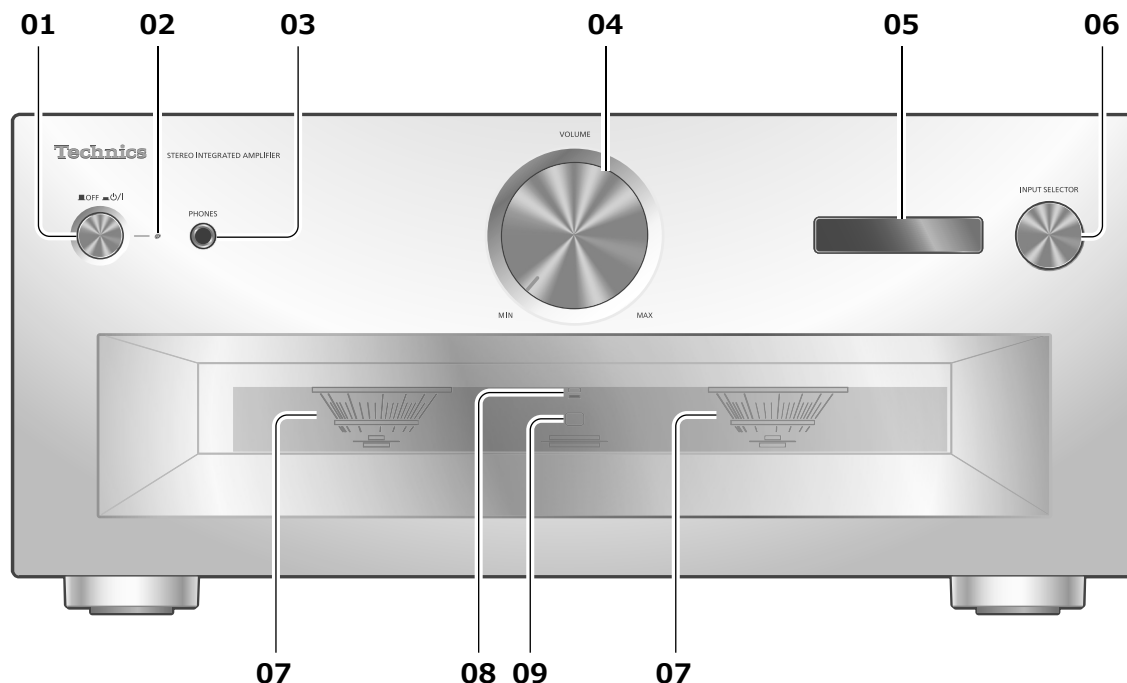

01 Bouton Veille/Marche (■OFF ■ON/I)

[■OFF] (éteint) : L'appareil est hors tension.

[■ON/I] (allumé) : L'appareil est sous tension.

- L'appareil utilise toujours un peu d'électricité en mode éteint. Le mode éteint utilise moins de puissance.

02 Voyant d'alimentation

- Bleu : L'unité est allumée.
- Éteint : L'unité est éteinte.

03 Prise pour casque

- Lorsqu'une fiche est branchée, les enceintes et les bornes REC OUT/PRE OUT n'émettent pas de son. (⇒ 19)
- Le son n'est pas émis par la prise du casque quand "MAIN IN" est sélectionné comme source d'entrée de cette unité. (⇒ 18)
- Une pression acoustique excessive provenant des écouteurs ou d'un casque peut entraîner une perte de l'ouïe.
- Une écoute prolongée au volume maximal peut endommager les oreilles de l'utilisateur.

04 Bouton du volume

- -- dB (min), -88,0 dB à 0 dB (max)

05 Affichage

- Des informations comme la source d'entrée, etc., s'affichent. (⇒ 26)
- La source d'entrée clignote sur l'affichage avant de démarrer cet appareil après la mise sous tension. (Aucune sortie sonore quand elle clignote.)

06 Sélecteur d'entrée

- Tournez ce bouton dans le sens horaire ou antihoraire pour changer la source d'entrée.

07 Compteur de puissance de crête

- Pour afficher le niveau de sortie. 100 % est la sortie nominale (⇒ 28).
- Le compteur de puissance de crête ne fonctionne pas lorsque l'éclairage est éteint en appuyant sur [DIMMER], en branchant le casque, etc.

08 Indicateur LAPC

(⇒ 22)

09 Capteur du signal de la télécommande

- Distance de réception :
Environ dans un rayon de 7 m directement vers l'avant
- Angle de réception :
Environ 30° à gauche et à droite

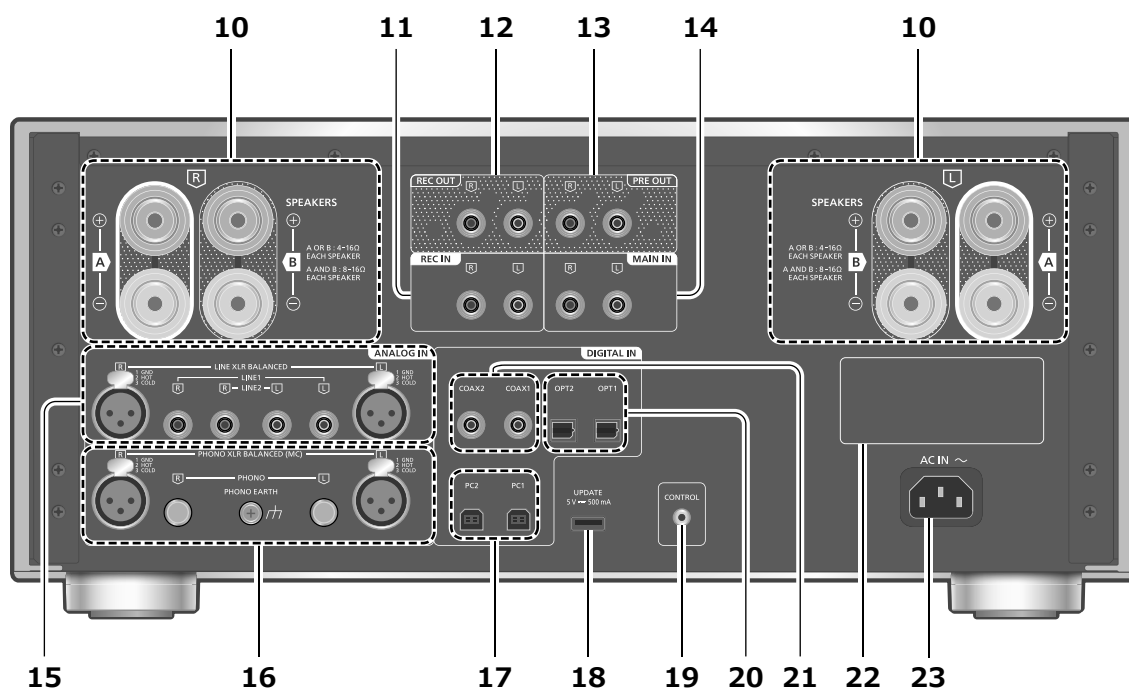

10 Bornes de sortie des enceintes

(⇒ 12)

11 Bornes d'entrée audio analogique (REC IN)

(⇒ 15, 19)

12 Bornes de sortie audio analogique (REC OUT)

(⇒ 19)

13 Bornes de sortie audio analogique (PRE OUT)

(⇒ 19)

14 Bornes d'entrée audio analogique (MAIN IN)

(⇒ 18)

15 Bornes d'entrée audio analogique (LINE XLR BALANCED/LINE1/LINE2)

(⇒ 15)

16 Bornes d'entrée audio analogique (PHONO XLR BALANCED/PHONO)/borne PHONO EARTH

(⇒ 16)

- La borne PHONO EARTH sert au branchement du fil de terre d'une platine.
- Veuillez utiliser le câble de moins de 3 m.
- Gardez les bornes courtes PHONO hors de portée des enfants pour éviter qu'ils ne les avalent.

17 Bornes USB-B (PC1/PC2)

(⇒ 14)

18 Borne USB-A (UPDATE)

(= 5 V c.c. 500 mA)

(⇒ 23)

19 Borne du système (CONTROL)

(⇒ 24)

20 Bornes d'entrée optique numérique (OPT1/OPT2)

(⇒ 13)

21 Bornes d'entrée numérique coaxiale (COAX1/COAX2)

(⇒ 13)

22 Marquage d'identification du produit

- Le numéro de modèle est indiqué.

23 Prise AC IN (~)

(⇒ 12)

Utiliser la télécommande

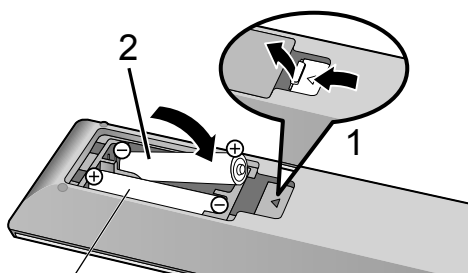

R03/LR03, AAA
(Piles alcalines ou au manganèse)

Remarque

- Insérez la pile de façon à ce que ses pôles (+ et -) correspondent à ceux de la télécommande.
- Pointez-la vers la cellule de réception du signal de commande à distance sur cet appareil. (⇒ 08)
- Gardez les piles hors de portée des enfants pour éviter qu'ils les avalent.

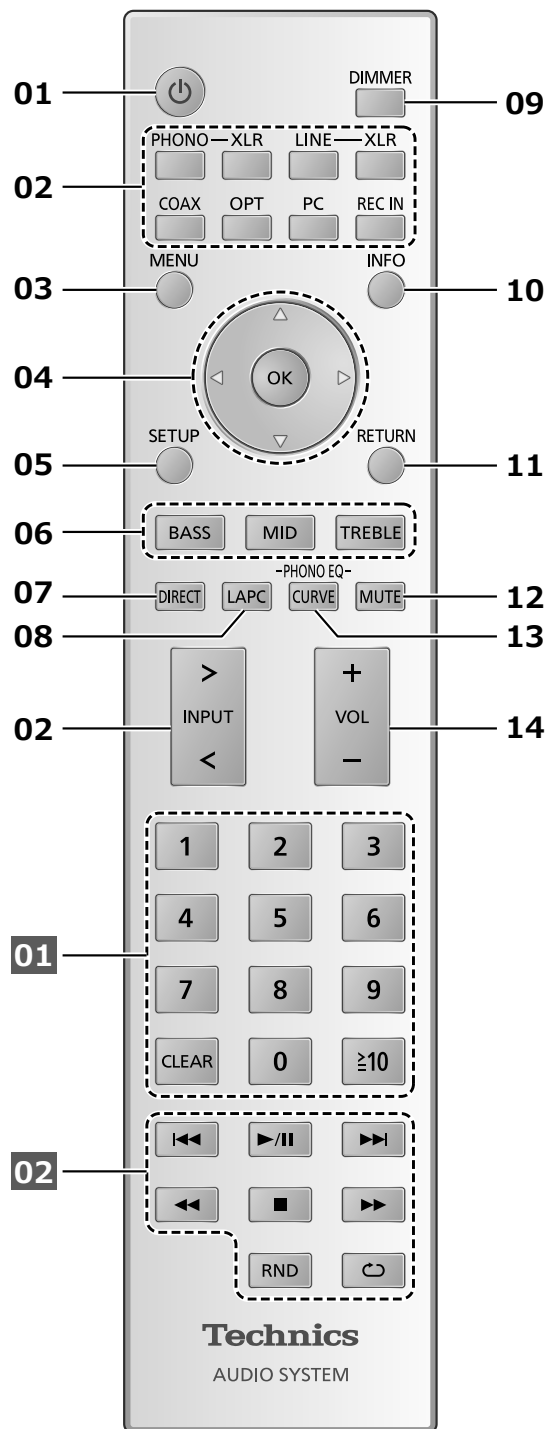

01 [⏻] : Bouton de mise en veille/sous tension

- Appuyez pour faire passer l'unité de la marche à l'état de veille, ou inversement. Même en veille, cette unité consomme une petite quantité de courant.

02 Permutez la source d'entrée

(⇒ 13, 14, 15, 16, 19)

- 03 [MENU] : Pour accéder au menu**
(⇒ 13, 14, 15, 16, 18)
- 04 [▲], [▼], [◀], [▶]/[OK] : Sélection/OK**
- 05 [SETUP] : Accédez au menu de configuration** (⇒ 20)
- 06 [BASS]/[MID]/[TREBLE] : Ajustez la plage de tonalité (BASS/MID/TREBLE).**
- Appuyez sur [▲], [▼] pour régler la tonalité.
- 07 [DIRECT] : Active/désactive le mode Direct**
- 08 [LAPC] : Pour mesurer le signal de sortie de l'amplificateur quand les hauts-parleurs sont raccordés, et corriger sa sortie** (⇒ 22)
- 09 [DIMMER] : Pour régler la luminosité de l'éclairage du compteur de puissance de crête, de l'écran, etc.**
- Lorsque l'écran est éteint, il s'allume quelques secondes uniquement lorsque vous faites fonctionner l'appareil. Avant que l'écran ne s'éteigne, "Display Off" est affiché pendant quelques secondes.
 - Appuyez plusieurs fois pour changer la luminosité.
 - Le compteur de puissance de crête ne fonctionne pas lorsque l'éclairage est éteint.
- 10 [INFO] : Afficher les informations du contenu**
- Appuyez sur ce bouton pour afficher la fréquence d'échantillonnage et d'autres informations. (Les informations varient en fonction de la source d'entrée).
- 11 [RETURN] : Retourner à l'affichage précédent**
- 12 [MUTE] : Option muet**
- Appuyez de nouveau sur [MUTE] pour annuler. "MUTE" est également annulé lorsque vous réglez le volume avec cet appareil ou mettez l'appareil en veille.
- 13 [CURVE] : Activez la courbe de l'égaliseur PHONO.**
- 14 [+VOL-] : Règle le volume**
- Plage de volume :
-- dB (min), -88,0 dB à 0 dB (max)

■ Boutons fonctionnant pour des dispositifs Technics prenant en charge la fonction de contrôle du système

La télécommande de cet appareil fonctionne également pour le dispositif Technics prenant en charge la fonction de contrôle du système (lecteur audio réseau, lecteur de disque compact, etc.). Pour plus d'informations sur le fonctionnement des appareils, veuillez également vous reporter à leurs instructions d'utilisation.

01 Touches numériques, etc.

02 Boutons de commande de lecture

Mode de télécommande

Si un autre équipement répond à la télécommande fournie, changez le mode de la télécommande.

- Le réglage d'usine par défaut est "Mode 1".

1 Appuyez sur [SETUP].

2 Appuyez sur [▲], [▼] de façon répétée pour choisir "Remote Control" puis appuyez sur [OK].

- Le mode actuel de la télécommande de cet appareil est affiché pendant quelques secondes.

3 Lorsque "Set Mode 1/2" est affiché, modifiez le mode de commande à distance de la télécommande.

Pour paramétrer le "Mode 1" :

Maintenez enfoncés les boutons [OK] et [1] pendant au moins 4 secondes.

Pour paramétrer le "Mode 2" :

Maintenez enfoncés les boutons [OK] et [2] pendant au moins 4 secondes.

4 Pointez la télécommande vers cet appareil et maintenez enfoncé [OK] pendant au moins 4 secondes.

- Lorsque le mode de la télécommande est modifié, le nouveau mode apparaît sur l'affichage pendant quelques secondes.

■ Lorsque "Remote 1" ou "Remote 2" est affiché

Lorsque "Remote 1" ou "Remote 2" est affiché, les modes de commande à distance de cet appareil et de la télécommande sont différents. Effectuez l'étape 3 ci-dessus.

Enceintes/cordon d'alimentation secteur

- N'utilisez que le cordon d'alimentation secteur fourni.
- Insérez les connecteurs des câbles à raccorder complètement.
- Ne pliez pas les câbles trop abruptement.
- Afin d'optimiser la sortie audio, vous pouvez évaluer le signal de sortie de l'amplificateur et corriger sa sortie lorsqu'il est connecté aux enceintes. (⇒ 22)

Connexion de l'enceinte

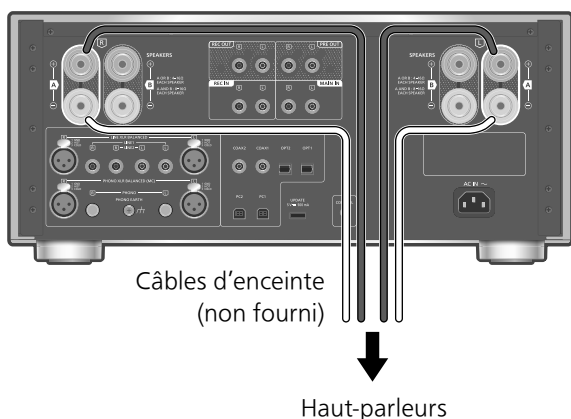

1 Tournez les boutons pour les desserrer et insérez les fils conducteurs dans les trous.

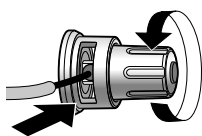

2 Serrez les boutons.

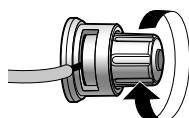

Remarque

- Une fois les raccordements effectués, tirez légèrement sur les câbles d'enceinte pour vérifier qu'ils sont solidement branchés.
- Faites attention de ne pas croiser (court-circuit) ou inverser la polarité des fils de l'enceinte car cela peut endommager l'amplificateur.

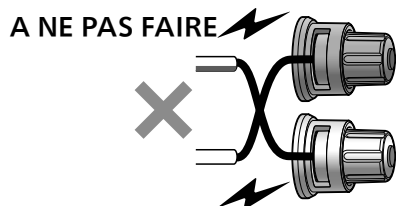

- Branchez correctement la polarité (+/-) des prises. Si non, cela pourrait nuire aux effets stéréo ou causer un dysfonctionnement.
- Pour avoir plus de détails, consultez le mode d'emploi des enceintes.

- Bien qu'il soit possible de brancher le connecteur débrochable (A : 16 mm ou moins, B : 8 mm ou plus), un connecteur peut ne pas pouvoir être branché en fonction de la forme de connecteur.



Connexion du câble d'alimentation secteur

À raccorder uniquement une fois tous les autres branchements effectués.

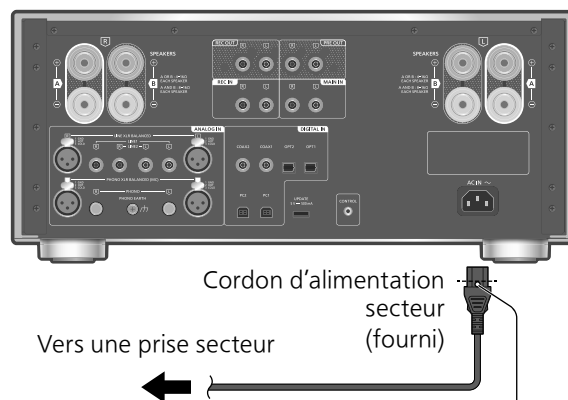

Insérez le cordon d'alimentation au point situé juste avant le trou rond.

Remarque

- Cette unité consomme une petite quantité de courant alternatif (⇒ 28) même lorsqu'elle est en veille. Retirez la prise du secteur lorsque vous n'utilisez pas l'unité pendant une longue période. Positionnez l'unité pour pouvoir facilement débrancher la prise.

Utilisation d'un périphérique de sortie audio numérique

Vous pouvez raccorder le lecteur de CD, etc. avec un câble numérique coaxial (non fourni)/un câble audio numérique optique (non fourni) à cet appareil et écouter de la musique.

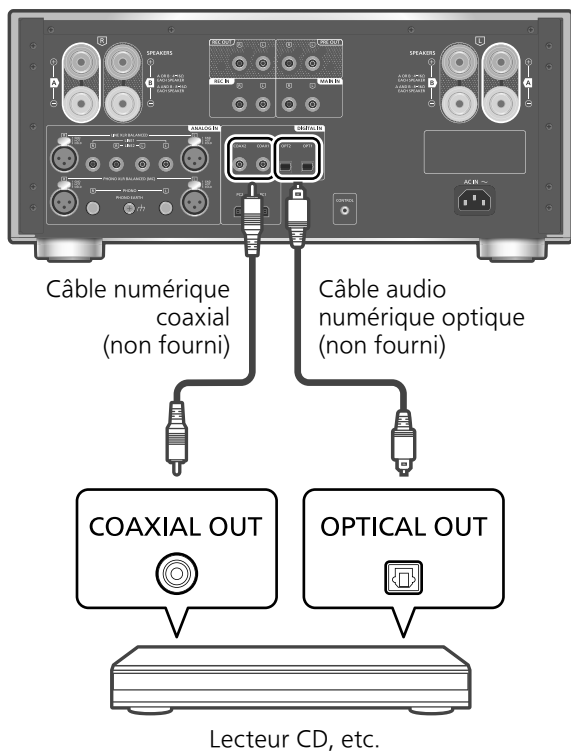

Utilisation d'un câble numérique coaxial

- 1 Débranchez le cordon d'alimentation secteur.
- 2 Raccordez cet appareil et un lecteur CD, etc.
- 3 Branchez le cordon d'alimentation secteur à cette unité. (⇒ 12)
- 4 Mettez le bouton Marche/Arrêt de l'appareil en position [].
- 5 Appuyez sur [COAX] pour sélectionner "COAX1"/"COAX2".
 - Vous pouvez également sélectionner la source d'entrée en tournant la molette de sélection d'entrée sur l'unité.
- 6 Démarrez la lecture sur l'appareil connecté.

Remarque

- Les bornes d'entrée audio numérique de cet appareil ne peuvent détecter que les signaux PCM linéaires suivants. Pour plus de détails, référez-vous au mode d'emploi du périphérique connecté.
 - Fréquence d'échantillonnage :
 - Entrée numérique coaxiale
32/44,1/48/88,2/96/176,4/192 kHz
 - Entrée numérique optique
32/44,1/48/88,2/96 kHz

- Nombre de bits de quantification :
16/24 bits

Utilisation d'un câble audio numérique optique

- 1 Débranchez le cordon d'alimentation secteur.
- 2 Raccordez cet appareil et un lecteur CD, etc.
- 3 Branchez le cordon d'alimentation secteur à cette unité. (⇒ 12)
- 4 Mettez le bouton Marche/Arrêt de l'appareil en position [].
- 5 Appuyez sur [OPT] pour sélectionner "OPT1"/"OPT2".
 - Vous pouvez également sélectionner la source d'entrée en tournant la molette de sélection d'entrée sur l'unité.
- 6 Démarrez la lecture sur l'appareil connecté.

Ajustement de la durée de délai du son

Réglez sur "Low Latency" pour ajuster la durée de délai du son quand "LAPC" est sur "On".

- 1 Appuyez sur [MENU].
- 2 Appuyez sur [OK].
- 3 Appuyez sur [▲], [▼] pour choisir "Normal"/"Low Latency" puis appuyez sur [OK].

• En fonction de la piste, ce réglage peut ne pas être efficace quand il est activé.

Décodage MQA®

Un fichier ou un flux MQA peut être décodé pour offrir un son proche de l'enregistrement original. (⇒ 20)

Utilisation d'un ordinateur, etc.

Vous pouvez raccorder un PC, etc. ou un autre dispositif avec un câble USB 2.0 (non fourni) à cet appareil et écouter de la musique.

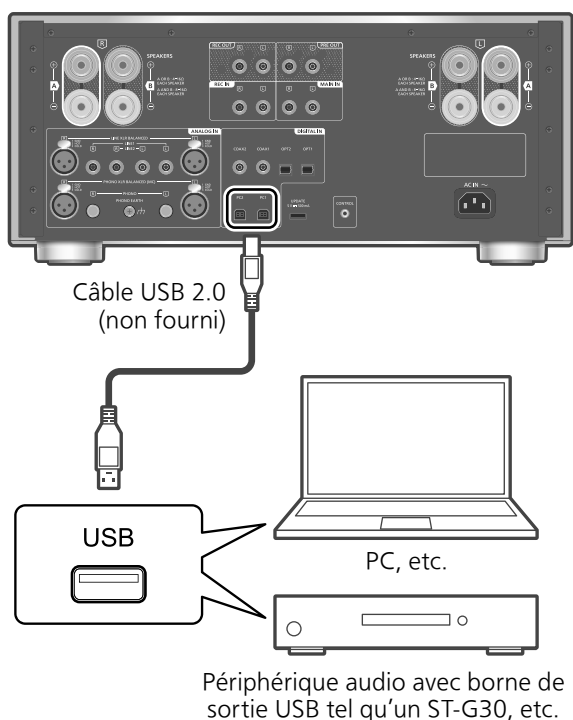

■ Préparation

Pour raccorder un ordinateur

- Avant de raccorder un ordinateur, suivez les étapes suivantes.
- Référez-vous à ce qui suit concernant les versions OS recommandées pour votre PC (depuis octobre 2020) :
 - Windows 8, Windows 8.1, Windows 10
 - OS X 10.7, 10.8, 10.9, 10.10, 10.11, macOS 10.12, 10.13, 10.14, 10.15
- ① Téléchargez et installez le pilote USB dédié sur l'ordinateur. (Uniquement pour Windows OS)
 - Téléchargez et installez le pilote dédié à partir du site ci-dessous.
www.technics.com/support/
- ② Téléchargez et installez l'application dédiée "Technics Audio Player" (gratuite) sur votre ordinateur.
 - Téléchargez et installez l'appli dédiée à partir du site ci-dessous.
www.technics.com/support/

1 Débranchez le cordon d'alimentation secteur.

2 Raccordez cet appareil et un ordinateur, etc.

3 Branchez le cordon d'alimentation secteur à cette unité. (⇒ 12)

4 Mettez le bouton Marche/Arrêt de l'appareil en position [■⏻/|].

5 Appuyez sur [PC] pour sélectionner "PC1"/"PC2".

- Vous pouvez également sélectionner la source d'entrée en tournant la molette de sélection d'entrée sur l'unité.

6 Lancez la lecture en utilisant l'application dédiée "Technics Audio Player" sur l'ordinateur connecté.

Remarque

- Lorsque vous connectez un périphérique audio avec une borne de sortie USB tel qu'un ST-G30, etc., reportez-vous aux instructions d'utilisation du périphérique.
- Concernant les formats compatibles, référez-vous à "Formats pris en charge". (⇒ 28)

Ajustement de la durée de délai du son

Réglez sur "Low Latency" pour ajuster la durée de délai du son quand "LAPC" est sur "On".

1 Appuyez sur [MENU].

2 Appuyez sur [OK].

3 Appuyez sur [▲], [▼] pour choisir "Normal"/"Low Latency" puis appuyez sur [OK].

- En fonction de la piste, ce réglage peut ne pas être efficace quand il est activé.

Décodage MQA

Un fichier ou un flux MQA peut être décodé pour offrir un son proche de l'enregistrement original. (⇒ 20)

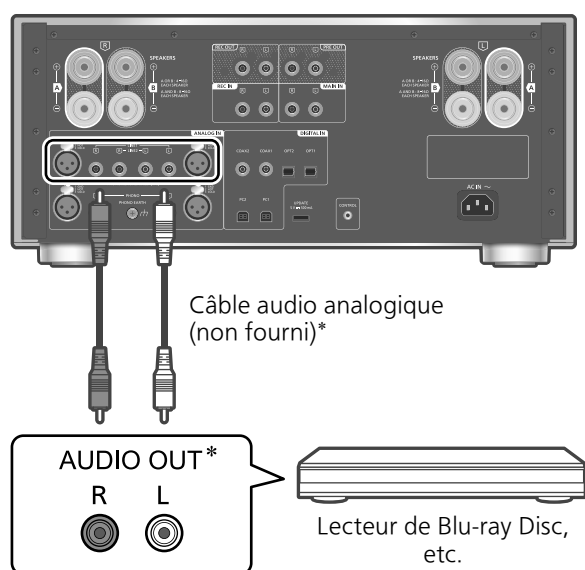

* : L'illustration montre un exemple de raccordement avec un câble audio analogique. Vous pouvez aussi connecter l'appareil avec le câble XLR.

Vous pouvez raccorder un lecteur de disque Blu-ray, etc. avec un câble audio analogique (non fourni) à cet appareil et écouter de la musique.

- 1 Débranchez le cordon d'alimentation secteur.**
- 2 Raccordez cet appareil et un lecteur de disque Blu-ray, etc.**
- 3 Branchez le cordon d'alimentation secteur à cette unité. (⇒ 12)**
- 4 Mettez le bouton Marche/Arrêt de l'appareil en position [ /I].**
- 5 Appuyez sur [LINE-XLR] ou [LINE] pour sélectionner "LINE XLR"/"LINE1"/"LINE2".**
 - Vous pouvez également sélectionner la source d'entrée en tournant la molette de sélection d'entrée sur l'unité.
- 6 Démarrez la lecture sur l'appareil connecté.**

L'enregistreur est connecté à cet appareil

Lorsque vous branchez un système d'enregistrement à cet appareil, utilisez le câble audio analogique (non fourni) et connectez la borne REC IN et les bornes de sortie audio de l'équipement connecté, branchez les bornes REC OUT avec les bornes d'entrée audio de l'équipement connecté. (⇒ 19)

• Appuyez sur [REC IN] pour commuter la source d'entrée sur "REC IN".

Réduction de la distorsion sonore

Si une distorsion du son se produit lors de l'utilisation des bornes d'entrée audio, le réglage de l'atténuateur sur "On" peut améliorer la qualité sonore.

• Le réglage d'usine par défaut est "Off".

- 1 Appuyez sur [MENU].**
- 2 Appuyez sur [▲], [▼] de façon répétée pour choisir "Attenuator" puis appuyez sur [OK].**
- 3 Appuyez sur [▲], [▼] pour choisir "On" puis appuyez sur [OK].**

Réduction du bruit basse fréquence

Réduit le bruit basse fréquence causé par la déformation d'un enregistrement.

• Le réglage d'usine par défaut est "Off".

- 1 Appuyez sur [MENU].**
- 2 Appuyez sur [▲], [▼] de façon répétée pour choisir "Subsonic Filter" puis appuyez sur [OK].**
- 3 Appuyez sur [▲], [▼] pour choisir "On" puis appuyez sur [OK].**

Utilisation de la platine

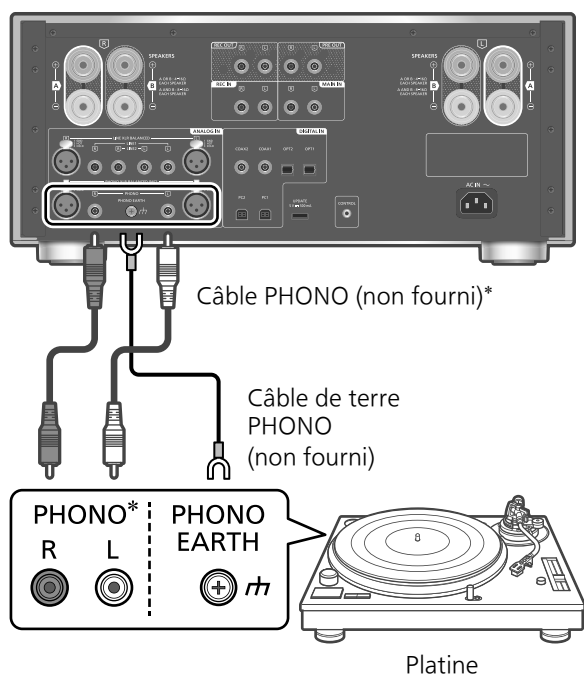

* : L'illustration montre un exemple de raccordement avec un câble PHONO. Vous pouvez aussi connecter l'appareil avec le câble PHONO-XLR.

1 Débranchez le cordon d'alimentation secteur.

2 Raccordez cet appareil et une platine.

- Retirez les broches courtes PHONO en branchant les bornes d'entrée audio analogique (PHONO).
- Les bornes PHONO pour connecter la platine supportent la cartouche de type MM/MC. (Les bornes PHONO XLR ne prennent en charge que la cartouche de type MC.)

3 Branchez le cordon d'alimentation secteur à cette unité. (⇒ 12)

4 Mettez le bouton Marche/Arrêt de l'appareil en position [/I].

5 Appuyez sur [PHONO-XLR] ou [PHONO] pour sélectionner "PHONO XLR"/"PHONO".

- Vous pouvez également sélectionner la source d'entrée en tournant la molette de sélection d'entrée sur l'unité.

6 Démarrez la lecture sur la platine connectée.

- Lorsque vous connectez une platine avec un égaliseur PHONO intégré, utilisez le câble audio analogique aux bornes d'entrée audio analogique (LINE1 ou LINE2) de cet appareil. (⇒ 15)
- Lorsque vous connectez une platine avec un câble de terre PHONO, raccordez le câble de terre PHONO à la borne PHONO EARTH de cet appareil.

Sélection du type de cartouche

Sélectionnez les réglages (MM/MC) pour poser le type de cartouche de la platine connectée.

1 Appuyez sur [MENU].

2 Appuyez sur [▲], [▼] de façon répétée pour sélectionner "MM/MC" puis appuyez sur [OK].

3 Appuyez sur [▲], [▼] pour choisir "MM"/"MC" puis appuyez sur [OK].

- Non disponible quand "PHONO XLR" est sélectionné comme source d'entrée. (Ce réglage est défini sur "MC".)
- Quand "MM/MC" est ajusté, "Cartridge Optimiser" est défini sur "Off". Définissez de nouveau "Cartridge Optimiser" ou sélectionnez les données enregistrées correspondant à "MM/MC". (⇒ 17)

Ajustement du niveau d'entrée audio

Si une distorsion du son ou le niveau d'entrée est faible se produit lors de l'utilisation des bornes d'entrée audio, le réglage du gain peut améliorer la qualité sonore.

1 Appuyez sur [MENU].

2 Appuyez sur [▲], [▼] pour sélectionner "Gain" puis appuyez sur [OK].

3 Appuyez sur [▲], [▼] pour ajuster puis appuyez sur [OK].

- Quand "Gain" est ajusté, "Cartridge Optimiser" est défini sur "Off". Définissez de nouveau "Cartridge Optimiser" ou sélectionnez les données enregistrées correspondant à "Gain". (⇒ 17)

Optimisation des caractéristiques de la cartouche

Cet appareil mesure et optimise la diaphonie et les caractéristiques de fréquence de la cartouche en jouant le disque d'étalonnage fourni sur la platine connectée.

- En fonction du réglage "Cartridge Optimiser", "REC OUT" passe à "Off" et le son n'est pas émis par les bornes de sortie analogique (REC OUT).

■ Préparation

- Branchez le fil de terre PHONO de la platine à la borne PHONO EARTH de cet appareil.
- Réglez "MM/MC" sur cet appareil en fonction du type de cartouche de la platine.
- Réglez "Gain" sur cet appareil en fonction de la cartouche de la platine raccordée.

- 1 Appuyez sur [MENU].
- 2 Appuyez sur [▲], [▼] de façon répétée pour sélectionner "Cartridge Optimiser" puis appuyez sur [OK].
- 3 Appuyez sur [▲], [▼] pour sélectionner "Measurement Start" puis appuyez sur [OK].
 - "Prepare Calibration Record" s'affiche.
- 4 Lancez la lecture du disque d'étalonnage sur la platine connectée, puis appuyez sur [OK].
 - Lisez d'abord la piste extérieure sur le disque d'étalonnage, qui comporte 2 pistes sur les deux faces (environ 3 minutes). Lisez une autre piste si l'optimisation ne démarre pas correctement.
 - Les enceintes émettent un son de test.
 - La mesure démarre pour les données de "Crosstalk Cancellation" et "Response Optimisation".
- 5 Après avoir affiché "Lift up the tone arm", arrêtez la lecture du disque d'étalonnage et appuyez sur [OK].
 - Le traitement des données mesurées commence (environ 10 minutes).
- 6 Après avoir affiché "Completed", appuyez sur [OK].
- 7 Après avoir affiché "Register 1 - 3", appuyez sur [OK] puis sur [▲], [▼] pour sélectionner les données à mémoriser.
 - Les données optimisées peuvent être enregistrées jusqu'au type 3. Les données sont écrasées en cas de sélection de données déjà enregistrées.
- 8 Appuyez sur [OK].
 - "Registered" s'affiche.
- 9 (Lorsque vous nommez les données)

Après avoir affiché "Rename?", appuyez sur [OK].

 - Lorsque vous ne modifiez pas le nom, appuyez sur [■] pour quitter. La mesure s'achève et les données optimisées sont enregistrées.
- 10 Appuyez sur [▲], [▼], [◀], [▶] pour entrer le nom puis appuyez sur [OK] pour quitter le réglage.
 - Le nom modifié est enregistré, la mesure s'achève et les données optimisées sont enregistrées.

■ "Crosstalk Cancellation"/"Response Optimisation"

- ① Appuyez sur [MENU].
- ② Appuyez sur [▲], [▼] pour sélectionner "Cartridge Optimiser" puis appuyez sur [OK].
- ③ Appuyez sur [▲], [▼] pour sélectionner les données enregistrées, puis appuyez sur [▶].
- ④ Appuyez sur [▲], [▼] pour choisir "Crosstalk Cancellation"/"Response Optimisation" puis appuyez sur [OK].

- ⑤ Appuyez sur [▲], [▼] pour choisir "On"/"Off" puis appuyez sur [OK].
 - "Crosstalk Cancellation" : Réduit la diaphonie sur la cartouche.
 - "Response Optimisation" : Optimise la résonance qui se produit sur la cartouche et le câble et règle l'équilibre à droite et à gauche.

■ Rappel du réglage enregistré

- ① Appuyez sur [MENU].
- ② Appuyez sur [▲], [▼] pour sélectionner "Cartridge Optimiser" puis appuyez sur [OK].
- ③ Appuyez sur [▲], [▼] pour sélectionner les données enregistrées, puis appuyez sur [OK].

■ Modification du nom

- ① Appuyez sur [MENU].
- ② Appuyez sur [▲], [▼] pour sélectionner "Cartridge Optimiser" puis appuyez sur [OK].
- ③ Appuyez sur [▲], [▼] pour sélectionner les données enregistrées, puis maintenez enfoncé le bouton [OK].
- ④ Appuyez sur [▲], [▼], [◀], [▶] pour entrer le nom, puis appuyez sur [OK].
 - Seuls des caractères ASCII peuvent être utilisés.
 - "A" peut être ajouté lorsque vous appuyez sur [▶] lorsque la dernière lettre est sélectionnée.
 - Appuyez sur [CLEAR] pour supprimer une lettre.

Commutation de la courbe de l'égaliseur PHONO

Vous pouvez commuter la courbe de l'égaliseur de cette unité. Cet appareil prend en charge la courbe d'égaliseur simulée avant d'unifier à RIAA.

- Le réglage d'usine par défaut est "RIAA".

- 1 Appuyez sur [MENU].
- 2 Appuyez sur [▲], [▼] de façon répétée pour sélectionner "EQ CURVE" puis appuyez sur [OK].
- 3 Appuyez sur [▲], [▼] pour sélectionner le réglage d'égaliseur, puis appuyez sur [OK].
 - Vous pouvez aussi commuter la courbe d'égaliseur en appuyant sur [CURVE].

Réduction du bruit basse fréquence

Réduit le bruit basse fréquence causé par la déformation d'un enregistrement. (⇒ 15)

Utilisation de cet appareil comme amplificateur de puissance

Vous pouvez raccorder le récepteur AV, l'amplificateur de commande, etc. avec un câble audio analogique (non fourni) à cette unité et utiliser cette unité comme amplificateur de puissance.

Réglez le volume du récepteur audiovisuel, de l'amplificateur de commande, etc. au minimum avant le raccordement.

Si vous utilisez cet appareil comme amplificateur de volume, le réglage du volume avec cet appareil est désactivé. Réglez le volume graduellement avec le périphérique raccordé.

Ne raccordez pas le signal audio provenant des bornes REC OUT/PRE OUT aux bornes MAIN IN de cet appareil. Cela pourrait provoquer un dysfonctionnement.

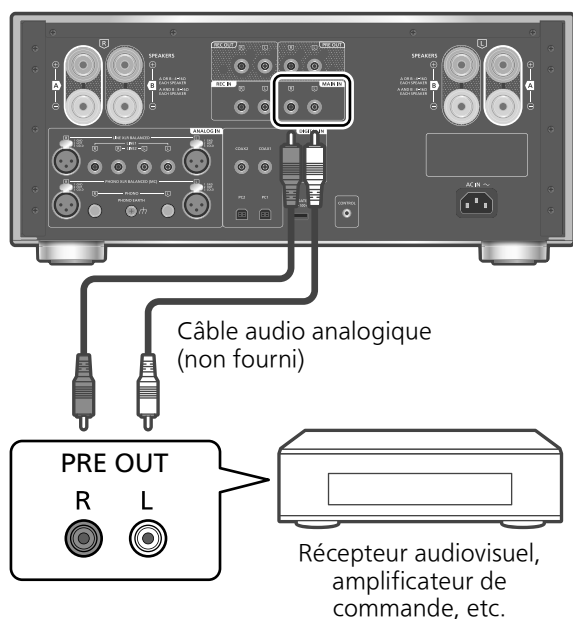

- 1 Débranchez le cordon d'alimentation secteur.
- 2 Raccordez cet appareil et un récepteur audiovisuel, un amplificateur de commande, etc. après avoir réduit le volume du périphérique.
- 3 Branchez le cordon d'alimentation secteur à cette unité. (⇒ 12)
- 4 Mettez le bouton Marche/Arrêt de l'appareil en position [⏻/|].
- 5 Appuyez sur [SETUP].

- 6 Appuyez sur [▲], [▼] de façon répétée pour sélectionner "MAIN IN" puis appuyez sur [OK].
- 7 Appuyez sur [▲], [▼] pour sélectionner "On" puis appuyez sur [OK].
- 8 Confirmez le message affiché et appuyez sur [OK].
- 9 Appuyez sur [▲], [▼] pour choisir "Yes" puis appuyez sur [OK].
- 10 Démarrez la lecture sur l'appareil connecté.

Remarque

- Il n'est pas possible de régler le volume avec cet appareil.
- Aucun son ne provient de la prise du casque ni des bornes REC OUT/PRE OUT.

Réduction de la distorsion sonore

Si une distorsion sonore se produit, régler l'atténuateur sur "On" peut améliorer la qualité du son.

- Le réglage d'usine par défaut est "Off".

- 1 Appuyez sur [MENU].
- 2 Appuyez sur [OK].
- 3 Appuyez sur [▲], [▼] pour choisir "On" puis appuyez sur [OK].

Ne raccordez pas le signal audio provenant des bornes REC OUT/PRE OUT aux bornes d'entrée audio analogique de cet appareil. Cela pourrait provoquer un dysfonctionnement.

Raccordement d'un amplificateur de puissance, d'un caisson de basse, etc.

Vous pouvez raccorder un amplificateur de puissance, un caisson de basse, etc. avec un câble audio analogique (non fourni) pour émettre des signaux audio analogiques.

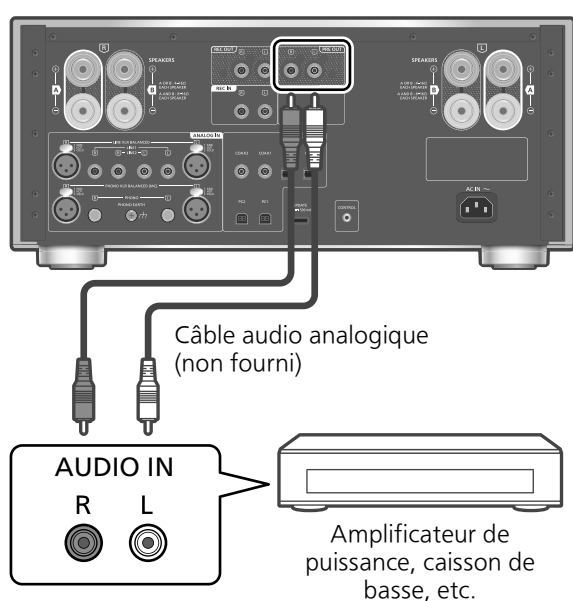

- 1 Débranchez le cordon d'alimentation secteur.
- 2 Raccordez cet appareil et un amplificateur de puissance, un caisson de basse, etc.
- 3 Branchez le cordon d'alimentation secteur à cette unité. (⇒ 12)
- 4 Mettez le bouton Marche/Arrêt de l'appareil en position [■⏻/|].

Remarque

- Pour plus de détails, référez-vous au mode d'emploi du périphérique connecté.
- La sortie du signal audio de l'amplificateur de puissance, caisson de basse, etc. connectée aux bornes PRE OUT peut être activée/désactivée. (⇒ 21)

Connexion d'un équipement d'enregistrement

Lorsque vous branchez un système d'enregistrement à cet appareil, utilisez le câble audio analogique (non fourni) et connectez la borne REC IN et les bornes de sortie audio de l'équipement connecté, branchez les bornes REC OUT avec les bornes d'entrée audio de l'équipement connecté.

- Appuyez sur [REC IN] pour commuter la source d'entrée sur "REC IN".

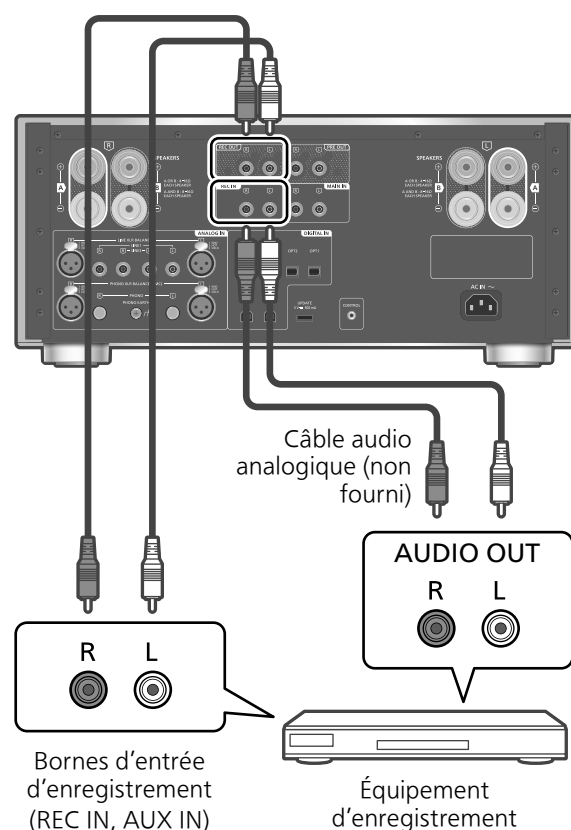

- 1 Débranchez le cordon d'alimentation secteur.
- 2 Raccordez cet appareil et un équipement d'enregistrement.
- 3 Branchez le cordon d'alimentation secteur à cette unité. (⇒ 12)
- 4 Mettez le bouton Marche/Arrêt de l'appareil en position [■⏻/|].

Remarque

- Le son du signal audio de sortie peut être saccadé lorsque vous commutez la source d'entrée.
- La sortie du signal audio de l'équipement d'enregistrement connectée aux bornes REC OUT peut être activée/désactivée. (⇒ 21)

Les effets sonores et les autres paramètres peuvent être réglés.

- 1 Appuyez sur [SETUP].
- 2 Appuyez sur [▲], [▼] de façon répétée pour choisir le menu puis appuyez sur [OK].
- 3 Appuyez sur [▲], [▼], [◀], [▶] pour sélectionner un élément ou une valeur souhaité, puis appuyez sur [OK].

Réglage des BASS/MID/TREBLE "Tone Control"

La tonalité peut être réglée en appuyant sur [BASS]/[MID]/[TREBLE].

- L'ajustement de tonalité est activé en appuyant sur [BASS]/[MID]/[TREBLE] et l'option "Tone Control" est réglée sur "On".
- Chaque niveau peut être réglé entre "-10" et "+10".
- Lorsque vous raccordez un appareil Technics prenant en charge la fonction de contrôle du système (lecteur audio réseau, etc.) à cette unité, le réglage du son sur l'appareil connecté peut avoir priorité sur celui de cette unité. Réglez le volume avec le périphérique raccordé.
- Indisponible quand vous n'utilisez pas cette unité comme amplificateur de puissance (⇒ 18). Réglez le son avec le récepteur AV, l'amplificateur de commande, etc.
- Réglez "Tone Control" sur "Off" pour annuler le réglage de "BASS", "MID" et "TREBLE".

Ajustement de l'équilibrage des enceintes "Balance L/R"

Ajuste l'équilibrage de la sortie entre les enceintes gauche et droite.

- Chaque niveau peut être réglé entre 18 dB (G) et 18 dB (D).
- La sortie audio du casque raccordé et les bornes PRE OUT sont aussi ajustées.
- Lorsque vous utilisez cet appareil comme amplificateur de puissance (⇒ 18), ce réglage est désactivé. Ajustez le réglage avec le périphérique raccordé.

Réglage de l'atténuateur de volume "VOLUME Attenuator"

Réglez l'atténuateur sur "On (-20dB)" pour faciliter le réglage du volume à un niveau faible.

- Le réglage d'usine par défaut est "Off".
- "ATT" s'affiche après le réglage.
- Indisponible quand vous n'utilisez pas cette unité comme amplificateur de puissance (⇒ 18). Réglez le son avec le récepteur AV, l'amplificateur de commande, etc.

Décodage MQA "MQA Decoding"

Cet appareil est équipé de la technologie MQA (Master Quality Authenticated) qui permet d'écouter des fichiers ou des flux audio MQA reproduisant le son de l'enregistrement original. Le décodeur MQA intégré restaure le signal haute résolution entendu en studio et le confirme à l'aide de la signature d'authentification.

Consultez

www.mqa.co.uk/customer/mqacd pour plus d'informations.

Pour fournir un son proche de l'enregistrement original, la fonction de décodage MQA doit être réglée sur "On".

- "MQA", "MQA Studio", etc. s'affiche pendant la lecture des flux et des fichiers audio MQA.

Sélection des bornes d'enceinte pour la sortie "SPEAKERS"

Sélectionnez les bornes d'enceinte desquelles sera émis le son.

- Le réglage d'usine par défaut est "A".

Activation de la sortie audio "PRE OUT"

Active/Désactive la sortie audio des bornes PRE OUT.

- Le réglage d'usine par défaut est "On".

Activation de la sortie audio "REC OUT"

Active/Désactive la sortie audio des bornes REC OUT.

- Quand l'option "LAPC" ou "Response Optimisation" est réglée sur "On", "REC OUT" peut être réglé sur "Off".
- Le réglage d'usine par défaut est "On".

Fonction Extinction Auto "Auto Off"

Cet appareil est conçu pour conserver et économiser son énergie. L'appareil n'a pas été utilisé pendant environ 20 minutes et passera en mode veille au bout d'une minute. Appuyez sur n'importe quel bouton pour annuler.

- Le réglage d'usine par défaut est "On". Pour désactiver cette fonction, choisissez "Off".
- "Auto Off" s'affiche 3 minutes avant que l'appareil ne s'éteigne.

Remarque

- Le paramètre est enregistré même si l'appareil est éteint puis rallumé.

Ajustement du niveau de gradation "Auto DIMMER"

L'appareil n'a pas été utilisé pendant 20 minutes et va temporairement ajuster la luminosité du témoin de compteur de puissance de crête, du voyant d'alimentation, de l'indicateur LAPC, etc.

- Le réglage d'usine par défaut est "On".
- La fonction "Auto Off" est prioritaire quand "Auto Off" est réglé sur "On".

Vérification du nom de modèle "Model No."

Le nom du modèle s'affiche.

Vérification de la version du micrologiciel "F/W Version"

La version du micrologiciel installé est affichée.

Utilisation de la fonction de correction de sortie (LAPC)

Vous pouvez effectuer un réglage optimal en fonction de vos propres enceintes.

Mesure du signal de sortie de l'amplificateur et correction de sa sortie (LAPC)

■ Préparation

- Débranchez le casque.

Test de tonalité émis durant la mesure

Afin d'assurer la précision de la mesure, les enceintes émettent une sonnerie de test à intervalles réguliers. (Pendant environ 3 minutes)

Il n'est pas possible de changer le volume du son qui est en train d'être reproduit pendant que la mesure est en cours.

1 Mettez le bouton Marche/Arrêt de l'appareil en position [M/ON].

2 Appuyez longuement sur [LAPC] jusqu'à ce que "Please Wait" s'affiche.

"LAPC Measuring" s'affiche et cette unité commence à mesurer le signal émis par l'amplificateur. Vérifiez qu'une sonnerie de test est émise depuis les deux enceintes (gauche et droite).

Une fois la mesure achevée, la correction de sortie de l'amplificateur s'active automatiquement.

- Si vous branchez le casque pendant la mesure du signal de l'amplificateur ou la correction de la sortie de l'amplificateur, cette opération sera annulée.

Remarque

- La fonction de correction de sortie peut être réglée pour "A", "B" ou "A+B" de "SPEAKERS". (La fonction de correction de sortie n'est pas disponible en cas de réglage sur "Off".)
- La mesure de signal d'amplificateur est annulée dans la condition suivante.
 - Pression sur [MUTE]/[LAPC]
 - Commutation de la source d'entrée

■ Marche/Arrêt de la fonction de correction de sortie

Appuyez sur [LAPC] pour sélectionner "On"/"Off".

- L'indicateur LAPC s'allume et "LAPC : On" s'affiche quand la fonction de correction de sortie est en cours.

Remarque

- La mesure n'est pas disponible pour le signal audio de sortie des bornes REC OUT/PRE OUT de cet appareil. (⇒ 19)
- En fonction du type d'enceinte raccordée, l'effet de la fonction de correction de sortie peut être minimal.
- La sortie corrigée reste effective jusqu'à ce que vous mesuriez le signal de sortie à nouveau. Lorsque vous utilisez d'autres enceintes, effectuez la mesure à nouveau.
- Quand l'option "REC OUT" est réglée sur "On", la fonction "LAPC" peut être désactivée.

Mode Direct

Il permet une reproduction fidèle et de grande qualité du son d'origine et annule le réglage de commande de tonalité.

- Le réglage d'usine par défaut est "Off".

Appuyez sur [DIRECT] pour sélectionner "On"/"Off".

- Réglez sur "On" pour activer le mode.
- Quand vous appuyez sur [BASS]/[MID]/[TREBLE], le mode direct est annulé et "Tone Control" est réglé sur "On" (⇒ 20)

Mises à jour du microprogramme "F/W Update"

A l'occasion, Panasonic édite un micrologiciel actualisé de cet appareil qui peut ajouter ou améliorer la manière de fonctionner d'un accessoire. Ces mises à jour sont disponibles gratuitement.

- Pour des informations sur la mise à jour, référez-vous au site Internet suivant.
www.technics.com/support/firmware/

Le téléchargement nécessite environ 3 minutes.

Ne débranchez pas le cordon d'alimentation secteur et ne mettez pas cette unité en veille pendant la mise à jour. Ne déconnectez pas la clé USB pendant la mise à jour.

- La progression est affichée en tant que "Updating □ %" pendant la mise à jour. ("□" représente un nombre.)

Remarque

- Pendant le traitement de la mise à jour, aucune autre opération ne peut être effectuée.
- S'il n'y a aucune mise à jour, "Firmware is Up To Date" s'affiche. (Mise à jour non nécessaire.)
- La mise à niveau du micrologiciel peut réinitialiser les paramètres de l'appareil.

■ Préparation

- Téléchargez le micrologiciel le plus récent sur une clé USB. Pour plus de détails, référez-vous au site Internet suivant.

www.technics.com/support/firmware/

1 Connectez la clé USB avec le nouveau micrologiciel.

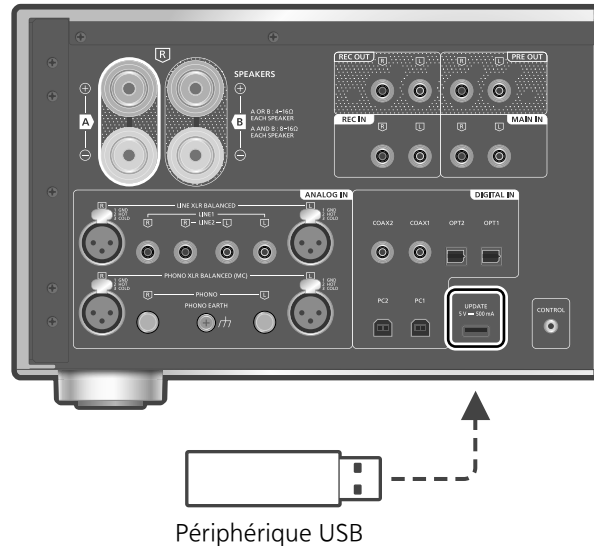

2 Appuyez sur [SETUP].

3 Appuyez sur [▲], [▼] de façon répétée pour choisir "F/W Update" puis appuyez sur [OK].

4 Appuyez sur [▲], [▼] pour choisir "Yes" puis appuyez sur [OK].

- La progression est affichée en tant que "Updating □ %" pendant la mise à jour. ("□" représente un nombre.)
- Si la mise à jour s'est effectuée avec succès, "Success" s'affiche.

5 Mettez le bouton Marche/Arrêt de l'appareil en position [■OFF] et placez-le de nouveau sur [■ON/I].

Remarque

- Le téléchargement peut être plus long en fonction de la clé USB.
- Utilisez une clé USB au format FAT16 ou FAT32.
- La borne UPDATE n'est utilisée que pour la mise à jour du micrologiciel. Ne raccordez pas d'autre dispositif USB qu'une clé USB pour la mise à jour du micrologiciel.
- Aucun dispositif USB ne peut être chargé avec la borne UPDATE de cette unité.

Branchement du contrôle de système

Vous pouvez commander cet appareil et des dispositifs Technics prenant en charge la fonction de contrôle du système (lecteur audio réseau, lecteur de disque compact, etc.) simultanément et simplement au moyen de la télécommande. Pour plus de détails, référez-vous au mode d'emploi de chaque appareil.

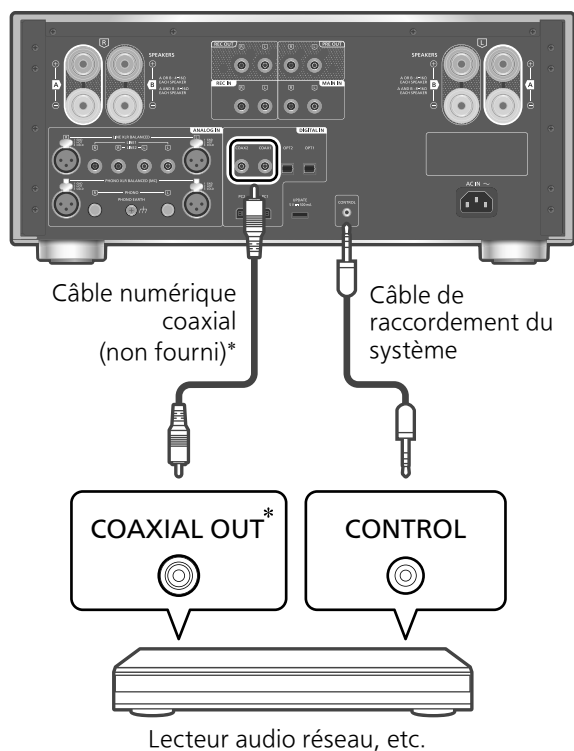

* : L'illustration montre un exemple de raccordement avec un câble numérique coaxial. Raccordez l'appareil à l'aide d'un câble/d'une fiche approprié(e) prenant en charge l'appareil.

Utilisation d'un câble de raccordement du système et d'un câble audio

- 1 **Débranchez le cordon d'alimentation secteur.**
- 2 **Raccordez cet appareil et un dispositif Technics prenant en charge la fonction de contrôle du système (lecteur audio réseau, etc.).**
 - Utilisez le câble de raccordement du système et les câbles audio lorsque vous raccordez cet appareil et le dispositif.
 - Utilisez le câble de raccordement du système fourni avec le dispositif connecté.

- 3 **Branchez le cordon d'alimentation secteur à cette unité. (⇒ 12)**
- 4 **Mettez le bouton Marche/Arrêt de l'appareil en position [⏻/⏻].**
- 5 **Appuyez sur [SETUP].**
- 6 **Appuyez sur [▲], [▼] de façon répétée pour choisir "System Control" puis appuyez sur [OK].**
- 7 **Appuyez sur [▲], [▼] pour sélectionner la source d'entrée du dispositif qui est raccordé à l'étape 2 et appuyez sur [OK].**
 - Sélectionnez "Off" pour désactiver la fonction de contrôle du système.

Remarque

- Lorsque vous utilisez cet appareil comme amplificateur de puissance (⇒ 18), la fonction de contrôle du système du dispositif Technics raccordé aux bornes MAIN IN est désactivée.

Commutation de cet appareil et du dispositif connecté

- Si vous pointez la télécommande vers cette unité et appuyez sur [⏻] quand cette unité et l'appareil connecté sont en mode de veille, cette unité et l'appareil de la source d'entrée sélectionnée, réglée avec "System Control" sont mis en marche simultanément.
- Si vous dirigez la télécommande vers cet appareil et si vous appuyez sur [⏻] quand cet appareil et le dispositif connecté sont en marche, cet appareil et le dispositif connecté passent en mode de veille.

commuter automatiquement la source d'entrée de cet appareil

Lorsque vous effectuez une opération comme la lecture sur le dispositif connecté, la source d'entrée de cet appareil sera automatiquement commutée sur la source réglée avec "System Control".

Avant de contacter l'assistance, effectuez les contrôles suivants. Si vous avez des doutes sur certains points, ou si les solutions fournies dans le guide suivant ne permettent pas de résoudre le problème, contactez votre revendeur pour connaître la marche à suivre.

Accumulation de chaleur de cet appareil

Cet appareil chauffe lorsqu'il est utilisé. Il ne s'agit pas d'un dysfonctionnement.

Le dernier micrologiciel est-il installé?

Panasonic améliore de façon constante le firmware de l'appareil afin de s'assurer que ses clients bénéficient d'une technologie de pointe. (⇒ 23)

Pour rétablir tous les paramètres sur leurs réglages d'usine par défaut

Si une des situations suivantes se produit, réinitialisez la mémoire :

- Aucune réponse lorsque les touches sont actionnées.
- Si vous désirez effacer et réinitialiser le contenu de la mémoire.

1 Appuyez sur [SETUP].

2 Appuyez sur [▲], [▼] de façon répétée pour choisir "Initialization" puis appuyez sur [OK].

- Un écran de confirmation s'affiche. Sélectionnez "Yes" dans les étapes suivantes pour rétablir les valeurs par défaut de tous les paramètres.

3 Appuyez sur [▲], [▼] pour choisir "Yes" puis appuyez sur [OK].

4 Appuyez sur [▲], [▼] pour choisir "Yes" puis appuyez à nouveau sur [OK].

Général

L'unité ne fonctionne pas.

Les opérations ne sont pas effectuées de manière correcte.

- L'un des appareils de sécurité de l'unité est peut-être activé.
 - ① Mettez le bouton Marche/Arrêt de l'appareil en position [■OFF].
 - Si l'unité ne se met pas en veille, déconnectez le cordon d'alimentation secteur, attendez au moins 3 minutes, puis rebranchez-le.
 - ② Mettez le bouton Marche/Arrêt de l'appareil en position [■ON/I]. Si l'appareil ne fonctionne toujours pas, consultez le concessionnaire.

Un son de "bourdonnement" peut être émis au cours de la lecture.

- Le cordon d'alimentation secteur d'un autre appareil ou une lumière fluorescente se trouve près des câbles. Éteignez les autres appareils ou éloignez-les des câbles de cet appareil.
- Un champ fortement magnétique situé près d'un téléviseur ou d'un autre appareil peut nuire à la qualité sonore. Gardez l'appareil éloigné de ce genre d'endroit.
- Les enceintes peuvent émettre un bruit si un périphérique proche émet des ondes radio puissantes, comme lorsqu'un téléphone mobile reçoit un appel.

Pas de son.

- Contrôlez le volume de l'appareil et du périphérique connecté.
- Contrôlez les connexions aux enceintes et autres appareils.
- Raccordez les enceintes et mesurez le signal de sortie de l'amplificateur. (⇒ 22)
- Vérifiez l'impédance des enceintes raccordées.
- Vérifiez pour voir si la source d'entrée correcte est sélectionnée.
- Insérez les connecteurs des câbles à raccorder complètement.
- Confirmez les paramètres de sortie du son. (Le son ne sort pas des enceintes raccordées aux bornes de sortie d'enceinte de cet appareil quand "PRE OUT" est réglé sur "Off".) (⇒ 19)
- Aucun son ne provient de la prise du casque ni des bornes REC OUT/PRE OUT.
- La lecture d'un contenu multicanal n'est pas prise en charge.
- Les bornes d'entrée audio numérique de cette unité ne peuvent détecter que les signaux PCM linéaires. Pour plus de détails, référez-vous au mode d'emploi du périphérique.

Le son est déformé.

- Paramétrer "Attenuator"/"Gain" sur "On" en fonction de l'entrée audio analogique peut réduire la distorsion du son. (⇒ 15, 16, 18)

Cette unité se met automatiquement en veille.

- Est-ce que la fonction d'arrêt automatique est active? (⇒ 21)
- Cette unité inclut un circuit de protection contre les dommages causés par l'accumulation de chaleur. Lorsque vous utilisez cette unité à un niveau de volume élevé pendant une période prolongée, elle peut s'éteindre automatiquement. Attendez que l'unité refroidisse avant de la rallumer. (Pendant environ 3 minutes)

Les paramètres sont réinitialisés sur les paramètres usine par défaut.

- La mise à niveau du micrologiciel peut réinitialiser les paramètres.

Le compteur de puissance de crête ne fonctionne pas.

- Dans les cas suivants, ce compteur ne fonctionne pas :
 - Quand le casque est branché.
 - Quand l'éclairage du compteur de puissance de crête a été éteint en appuyant sur [DIMMER].
 - Quand cet appareil est mis en sourdine en appuyant sur [MUTE].
 - Quand "SPEAKERS" est paramétré sur "Off" (⇒ 19)

L'affichage s'assombrit.

- Appuyez sur [DIMMER] pour ajuster le niveau de gradation.
- Contrôlez le paramètre de "Auto DIMMER". (⇒ 21)

La fonction de contrôle du système ne fonctionne pas.

- Utilisez le câble de raccordement du système fourni avec le dispositif connecté.
- Branchez le câble de raccordement du système dans les bornes du système (CONTROL). (⇒ 24)
- Vérifiez le branchement du câble de raccordement du système, du câble audio et de la source d'entrée réglée avec "System Control". (⇒ 24)
- Raccordez un appareil Technics prenant en charge la fonction de contrôle du système (lecteur audio réseau, lecteur de disque compact, etc.) à cette unité. Pour plus de détails, référez-vous au site Internet suivant. www.technics.com/support/

PC

L'ordinateur ne reconnaît pas cet appareil.

- Vérifiez l'environnement d'exploitation. (⇒ 14)
- Redémarrez l'ordinateur, mettez en veille puis en marche cette unité, puis rebranchez le câble USB.
- Utilisez un autre port USB de l'ordinateur.
- Installez le pilote USB dédié si vous utilisez un ordinateur avec Windows. (⇒ 14)

Télécommande

La télécommande ne fonctionne pas correctement.

- Les batteries sont déchargées ou mal insérées. (⇒ 10)
- Pour éviter les interférences, veillez à ne placer aucun objet devant le capteur de signal. (⇒ 08)
- Si le mode télécommande de la télécommande diffère de celui de cet appareil, faites correspondre le mode de la télécommande à celui de cet appareil. (⇒ 11)

Entretien de l'appareil

- Débranchez le cordon d'alimentation secteur de la prise avant l'entretien. Nettoyez cet appareil à l'aide d'un chiffon doux.
- Si la saleté est importante, utilisez un chiffon mouillé bien essoré pour nettoyer la saleté, puis essuyez-le à l'aide d'un chiffon doux.
- N'utilisez pas de solvants, y compris essence, diluant, alcool, liquide vaisselle, lingette chimique, etc. Cela peut déformer le boîtier externe ou décoller le revêtement.

Pour éliminer ou transférer cette unité

- Cette unité peut contenir des informations privées. Avant d'éliminer ou de transférer cette unité, effectuez les actions suivantes pour supprimer les données, notamment les informations personnelles ou secrètes.
- "Pour rétablir tous les paramètres sur leurs réglages d'usine par défaut" (⇒ 25)

Messages

ATTENTION : MAX Output Setting

- Si vous utilisez cet appareil comme amplificateur de volume, le réglage du volume avec cet appareil est désactivé.
- Réglez le volume graduellement avec le périphérique raccordé. (⇒ 18)

AUTO OFF

- Cette unité est restée inactive pendant environ 20 minutes et elle va s'éteindre dans la minute qui suit. Appuyez sur n'importe quel bouton pour annuler. (⇒ 21)

Connect USB Device

- Le téléchargement du firmware a échoué.
- Téléchargez le micrologiciel le plus récent sur la clé USB et essayez à nouveau. (⇒ 23)

Disconnect PHONES

- Quand le casque est raccordé, la mesure du signal de sortie de l'amplificateur (LAPC) ne démarre pas.
- Débranchez le casque.
- Si vous branchez le casque pendant la mesure du signal de l'amplificateur ou la correction de la sortie de l'amplificateur, cette opération sera annulée. (⇒ 22)

"F□□" ("□" représente un nombre.)

- Une anomalie s'est produite. (Si l'appareil détecte une anomalie, le circuit de protection est activé et l'appareil peut être mis hors tension automatiquement.)
 - Est-ce que le volume est extrêmement élevé? Est-ce que cet appareil se trouve dans un endroit extrêmement chaud? Attendez quelques secondes, puis rallumez l'appareil. (Le circuit de protection sera désactivé.)

Load Fail

- Le micrologiciel est introuvable sur la clé USB.
- Téléchargez le micrologiciel le plus récent sur la clé USB et essayez à nouveau. (⇒ 23)

Measurement Fail

- La mesure ou le traitement de "Cartridge Optimiser" échoue. Effectuez les vérifications suivantes.

"High Level" :

Le signal de sortie est si fort ou le niveau de signal de sortie de la platine est trop élevé. Retirez la poussière du support. Vérifiez le paramètre de "Gain" et réglez le niveau d'entrée de cet appareil (⇒ 16).

Vérifiez si le réglage "MM/MC" de cet appareil correspond au type de cartouche de la platine ou non (⇒ 16).

"Low Level" :

Le support n'est pas lu ou le niveau de signal de sortie de la platine est trop bas. Vérifiez que la platine est bien connectée et que le support est lu correctement (⇒ 16).

Vérifiez le paramètre de "Gain" et réglez le niveau d'entrée de cet appareil (⇒ 16).

Vérifiez si le réglage "MM/MC" de cet appareil correspond au type de cartouche de la platine ou non (⇒ 16).

"Low Quality" :

Le signal de sortie de la platine est très bruyant. Retirez la poussière du support. Ou lisez une autre piste. Si le problème persiste, consultez votre revendeur.

"Speed Mismatch" :

Rotations par minute (tr/min) incorrectes. Ajustez la rotation de la platine et relancez la lecture à la vitesse de rotation correcte.

"System Error" :

Il peut s'agir d'une erreur système. Demandez conseil à votre revendeur.

No Device

- Une clé USB avec un nouveau micrologiciel n'est pas connectée. Connectez la clé USB avec le nouveau micrologiciel. (⇒ 23)

Not Measured

- La mesure du signal de sortie pour la fonction de correction de sortie (LAPC) n'a pas encore été effectuée.
- Mesurez le signal de sortie. (⇒ 22)

Not Valid

- La fonction que vous avez essayé d'utiliser n'est pas disponible avec la configuration actuelle. Vérifiez les étapes et les paramètres.
- La source d'entrée actuelle est différente du réglage dans "Cartridge Optimiser". Commutez la source d'entrée correctement. (⇒ 16)
- [MUTE] n'est pas valide avec la mesure de "Cartridge Optimiser". Réglez le volume.

PHONES Connected

- Le casque est branché.
- Le son ne provient pas de la prise du casque et des bornes de sorties des enceintes quand le casque est raccordé et que "MAIN IN" est sélectionné comme source d'entrée de cette unité. (⇒ 18)

"Remote □" ("□" représente un nombre.)

- La télécommande et cet appareil utilisent des modes différents. Changez le mode de la télécommande. (⇒ 11)

Unlocked

- "COAX1", "COAX2", "OPT1", "OPT2", "PC1" ou "PC2" est sélectionné, mais aucun périphérique n'est connecté. Vérifiez le branchement avec le périphérique. (⇒ 13, 14)
- Les composants d'échantillonnage de la fréquence, etc. des signaux audio n'entrent pas correctement.
 - Concernant les formats compatibles, référez-vous à "Formats pris en charge". (⇒ 28)

USB Over Current

La consommation de puissance du dispositif USB est trop élevée.

- Débranchez le dispositif USB et rebranchez-le. (⇒ 23)
- Mettez l'unité en veille et rallumez-la.

VOLUME □□ OK ("□" représente un nombre.)

- Quand vous commutez la source d'entrée de "MAIN IN", ou une autre source, le niveau de volume après avoir commuté la source d'entrée s'affiche.
- Vérifiez et ajustez le volume avant d'appuyer sur [OK].

Caractéristiques

■ GÉNÉRALITÉS

Alimentation électrique	220 V à 240 V CA, 50/60 Hz
Consommation électrique	220 W
Consommation électrique en mode de veille	Environ 0,3 W
Dimensions (L×H×P)	430 mm × 191 mm × 459 mm
Poids	Environ 22,8 kg
Plage de température en fonctionnement	0 °C à 40 °C
Plage d'humidité de fonctionnement	35 % à 80 % HR (sans condensation)

■ SECTION AMPLIFICATEUR

Puissance de sortie	150 W + 150 W (1 kHz, T.H.D. 0,5 %, 8 Ω, 20 kHz LPF) 300 W + 300 W (1 kHz, T.H.D. 0,5 %, 4 Ω, 20 kHz LPF)
Impédance de charge	4 Ω à 16 Ω
Réponse de fréquence	
PHONO (MM)	20 Hz à 20 kHz (RIAA DEVIATION ±1 dB, 8 Ω)
LINE	5 Hz à 80 kHz (-3 dB, 8 Ω)
DIGITAL IN	5 Hz à 80 kHz (-3 dB, 8 Ω)
Sensibilité d'entrée/ Impédance d'entrée	
PHONO (MM)	2,5 mV / 47 kΩ
PHONO (MC)	300 mV / 100 kΩ
LINE	200 mV / 22 kΩ

■ Formats pris en charge

Cet appareil prend en charge les formats suivants.

- La lecture de tous les formats pris en charge par cet appareil n'est pas garantie.
- La lecture d'un format qui n'est pas pris en charge par cet appareil peut entraîner un son saccadé ou du bruit. Dans ce cas, vérifier si cet appareil prend en charge le format.
- Les informations du fichier (fréquence d'échantillonnage, etc.) affichées par cet appareil et par le logiciel de lecture peuvent être différentes.

■ SECTION CONNECTEUR

Prise écouteurs/ casque	Stereo, φ6,3 mm 0,75 mW, 32 Ω
PC	Prise USB ARRIÈRE Type B ×2
Entrée analogique	
LINE ×2	Prise jack
LINE XLR BALANCED	3 broches XLR
PHONO (MM/MC)	Prise jack
PHONO XLR BALANCED (MC)	3 broches XLR
MAIN IN	Prise jack
REC IN	Prise jack
Entrée numérique	
Entrée numérique optique ×2	Prise optique
Entrée numérique coaxiale ×2	Prise jack
Formats pris en charge	LPCM
Sortie analogique	
REC OUT	Prise jack
PRE OUT	Prise jack
Port du système	
Contrôle du système	φ3,5 mm, Prise

■ SECTION FORMAT
USB-B

Norme USB	USB 2.0 haut débit USB Audio Class 2.0, Mode asynchrone
Mode contrôle DSD	Mode ASIO Native, Mode DoP

PC (USB-B)*

Formats des fichiers	Fréquence d'échantillonnage	Débit/ nombre de bits de quantification
PCM	32/44,1/48/88,2/96/176,4/192/352,8/384 kHz	16/24/32 bits
DSD	2,8 MHz/5,6 MHz/11,2 MHz/22,4 MHz (mode ASIO natif uniquement)	

Décodeur MQA

La fonction de décodage MQA est disponible pour l'entrée numérique

* : Si vous téléchargez et installez l'application dédiée, vous pouvez lire des fichiers de grands formats. (⇒ 14)
Pour avoir plus de détails, consultez le mode d'emploi de l'application.

Remarque

- Les caractéristiques techniques sont sujettes à des modifications sans préavis.
- Le poids et les dimensions sont approximatifs.

Windows est une marque ou une marque déposée de Microsoft Corporation aux États-Unis et dans d'autres pays.

Mac et OS X sont des marques de commerce de Apple Inc., enregistrées aux États-Unis et dans d'autres pays. macOS est une marque commerciale d'Apple Inc.

"DSD" est une marque déposée.



MQA et Sound Wave Device sont des marques déposées de MQA Limited © 2016

The Clear BSD License

Copyright (c) 2015, Freescale Semiconductor, Inc.

Copyright 2016-2017 NXP

All rights reserved.

Redistribution and use in source and binary forms, with or without modification, are permitted (subject to the limitations in the disclaimer below) provided that the following conditions are met:

- Redistributions of source code must retain the above copyright notice, this list of conditions and the following disclaimer.
- Redistributions in binary form must reproduce the above copyright notice, this list of conditions and the following disclaimer in the documentation and/or other materials provided with the distribution.
- Neither the name of the copyright holder nor the names of its contributors may be used to endorse or promote products derived from this software without specific prior written permission.

NO EXPRESS OR IMPLIED LICENSES TO ANY PARTY'S PATENT RIGHTS ARE GRANTED BY THIS LICENSE. THIS SOFTWARE IS PROVIDED BY THE COPYRIGHT HOLDERS AND CONTRIBUTORS "AS IS" AND ANY EXPRESS OR IMPLIED WARRANTIES, INCLUDING, BUT NOT LIMITED TO, THE IMPLIED WARRANTIES OF MERCHANTABILITY AND FITNESS FOR A PARTICULAR PURPOSE ARE DISCLAIMED. IN NO EVENT SHALL THE COPYRIGHT HOLDER OR CONTRIBUTORS BE LIABLE FOR ANY DIRECT, INDIRECT, INCIDENTAL, SPECIAL, EXEMPLARY, OR CONSEQUENTIAL DAMAGES (INCLUDING, BUT NOT LIMITED TO, PROCUREMENT OF SUBSTITUTE GOODS OR SERVICES;

LOSS OF USE, DATA, OR PROFITS; OR BUSINESS INTERRUPTION) HOWEVER CAUSED AND ON ANY THEORY OF LIABILITY, WHETHER IN CONTRACT, STRICT LIABILITY, OR TORT (INCLUDING NEGLIGENCE OR OTHERWISE) ARISING IN ANY WAY OUT OF THE USE OF THIS SOFTWARE, EVEN IF ADVISED OF THE POSSIBILITY OF SUCH DAMAGE.

La ringraziamo dell'acquisto di questo prodotto.

Leggere attentamente queste istruzioni prima di utilizzare il presente prodotto, e conservare questo manuale per usi futuri.

- Descrizioni contenute in queste istruzioni per l'uso
 - I riferimenti alle pagine sono indicati con "⇒ oo".
 - L'aspetto dell'unità mostrata nelle illustrazioni potrebbe apparire diverso da quello dell'unità in dotazione.

Caratteristiche

Amplificatore integrato con tecnologie audio di elevata qualità

Il processore JENO Engine trasmette ed elabora i segnali audio in modalità completamente digitale e jitter ridotto dallo stadio di ingresso a quello di potenza. Combinando il driver GaN-FET per il pilotaggio lineare dei diffusori con switching ad alta velocità senza perdite e la tecnologia attiva di cancellazione della distorsione ADCT (Active Distortion Cancelling Technology) che elimina il rumore con precisione, si ottengono un suono dinamico ed energetico e una funzione di pilotaggio senza eguali.

Suono limpido e a basso rumore grazie a numerose tecnologie tra cui LAPC che realizza la calibrazione adattiva di fase del carico degli altoparlanti per ottenere le caratteristiche ideali di guadagno e fase per tutti i tipi di diffusori collegati.

Alimentazione a basso rumore con elevata capacità di risposta al segnale audio

È integrato il sistema "Avanzata alimentazione veloce e silenziosa" per lo switching ad alta velocità senza perdite e la riduzione del rumore. L'eccezionale sistema di alimentazione è in grado di erogare corrente stabile con pochissimo rumore grazie alla funzione di switching ad alta velocità che permette una migliore risoluzione del segnale audio nell'amplificatore interamente digitale.

Inoltre, questa unità eleva il potenziale del processore JENO a tutto vantaggio di una migliore riproduzione.

L'esclusiva tecnologia digitale "Pre Phono Intelligente" migliora il potenziale per la riproduzione dei vinili.

"Curva di EQ precisa", che integra un componente ibrido per i circuiti analogici e digitali, consente l'elaborazione di equalizzazione con alta precisione dell'S/R. Oltretutto, questa unità supporta numerose curve di equalizzazione, diverse da RIAA, per una riproduzione accurata.

Per riprodurre il segnale audio dal solco del disco, sono implementate la funzione "Crosstalk Canceller" per la misurazione del crosstalk e la sua ottimizzazione con il DSP, e la funzione "Ottimizzatore di risposta PHONO" per la riduzione delle risonanze sulla testina.

Indice

Precauzioni per la sicurezza	06	Si prega di leggere attentamente le "Precauzioni per la sicurezza" di questo manuale prima dell'uso.
Guida di riferimento e controllo	08	L'unità, Telecomando
Connessioni	12	Collegamento altoparlanti, Collegamento cavo di alimentazione CA
Operazioni	13	Riproduzione dei dispositivi connessi
Impostazioni	20	Altre impostazioni
Risoluzione dei problemi	25	Prima di richiedere assistenza, leggere la risoluzione dei problemi.
Altre operazioni	28	Specifiche, ecc.

Accessori

Cavo di alimentazione CA (2)

Tranne per la Svizzera

K2CM3YY00041

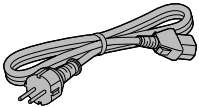

Per la Svizzera

K2CS3YY00033

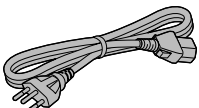

Telecomando (1)

N2QAYA000224

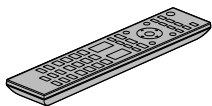

Batterie per il telecomando (2)



Disco di calibrazione (1)

TSPX101

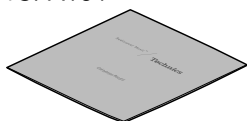

- I codici prodotto forniti in queste istruzioni per l'uso sono corretti e aggiornati ad ottobre 2020.
- Possono essere soggetti a modifiche.
- Non utilizzare il cavo di alimentazione CA e il disco di calibrazione con altri apparecchi.

Smaltimento di vecchie apparecchiature e batterie usate

Solo per Unione Europea e Nazioni con sistemi di raccolta e smaltimento



Questi simboli sui prodotti, sull'imballaggio e/o sulle documentazioni o manuali accompagnanti i prodotti indicano che i prodotti elettrici, elettronici e le batterie usate non devono essere buttati nei rifiuti domestici generici.

Per un trattamento adeguato, recupero e riciclaggio di vecchi prodotti e batterie usate vi invitiamo a portarli negli appositi punti di raccolta secondo la legislazione vigente nel vostro paese.

Con uno smaltimento corretto, contribuirete a salvare importanti risorse e ad evitare i potenziali effetti negativi sulla salute umana e sull'ambiente.

Per ulteriori informazioni su raccolta e riciclaggio, vi invitiamo a contattare il vostro comune.

Lo smaltimento non corretto di questi rifiuti potrebbe comportare sanzioni in accordo con la legislazione nazionale.



Note per il simbolo batterie (simbolo sotto):

Questo simbolo può essere usato in combinazione con un simbolo chimico. In questo caso è conforme ai requisiti indicati dalla Direttiva per il prodotto chimico in questione.

Attenzione

Unità

- Per ridurre il rischio d'incendio, folgorazioni o danni all'unità,
 - Non esporre questa unità alla pioggia, umidità, gocciolamenti o spruzzi.
 - Non posare oggetti contenenti liquidi, come un vaso di fiori, su questa unità.
 - Utilizzare solo gli accessori consigliati.
 - Non rimuovere le coperture.
 - Non riparare quest'unità da soli. Per qualsiasi riparazione rivolgersi a un tecnico qualificato.
 - Non introdurre oggetti metallici all'interno di questa unità.
 - Non appoggiare oggetti pesanti su questa unità.

Cavo di alimentazione CA

- Per ridurre il rischio d'incendio, folgorazioni o danni all'unità,
 - Accertarsi che la tensione di alimentazione corrisponda a quella indicata su questa unità.
 - Inserire fino in fondo la spina del cavo di alimentazione nella presa.
 - Non tirare, piegare, o appoggiare oggetti pesanti sul cavo di alimentazione.
 - Non maneggiare la spina con le mani bagnate.
 - Tenere la spina del cavo di alimentazione tra le dita quando la si scollega.
 - Non utilizzare una spina o una presa di rete danneggiate.
- La spina del cavo di alimentazione è il dispositivo per scollegare.
Installare l'unità in modo che la spina del cavo di alimentazione possa essere scollegata immediatamente dalla presa di corrente.
- Assicurarsi che lo spinotto di terra sulla spina di alimentazione sia correttamente collegato al fine di evitare il rischio di folgorazione.
 - Un dispositivo di CLASSE I deve essere collegato a una presa di rete provvista di un polo protettivo di collegamento a terra.

Avvertenza

Unità

- Non mettere sull'unità sorgenti di fiamme nude, come candele accese.
- Durante l'uso, questa unità potrebbe essere soggetta all'interferenza radio causata dal cellulare. Se si dovesse verificare tale interferenza, aumentare la distanza tra questa unità e il cellulare.
- Questa unità è progettata per l'uso nei paesi con clima mite e tropicale.
- Non posizionare oggetti sull'unità. Questa unità diventa calda quando è accesa.
- Non toccare la superficie superiore di questa unità. Questa unità diventa calda quando è accesa.

Collocazione

- Collocare questa unità su una superficie piana.
- Per ridurre il rischio d'incendio, folgorazioni o danni all'unità,
 - Per mantenere una buona ventilazione, non installare o sistemare questa unità in uno scaffale dei libri, armadietto incorporato od altro spazio ristretto.
 - Non ostruire le aperture di ventilazione di questa unità con giornali, tovaglie, tende ed altri oggetti simili.
 - Non esporre questa unità alla luce diretta del sole, a temperature elevate, a eccessiva umidità e a forti vibrazioni.
- Accertarsi di posizionare l'unità su un supporto sufficientemente robusto da sopportare il suo peso (⇒ 28).
- Non sollevare né trasportare l'unità dalle manopole. Diversamente, potrebbe cadere, provocando lesioni personali o il malfunzionamento della stessa.

Batteria

- Se la batteria viene sostituita in modo non corretto esiste il rischio che esploda. Sostituirla esclusivamente con una del tipo consigliato dal produttore.
- L'uso scorretto delle batterie può causare perdite di elettrolito e causare incendi.
 - Rimuovere la batteria se si prevede di non utilizzare il telecomando per lungo tempo. Conservarla in un luogo fresco e al riparo dalla luce.
 - Non riscaldare né esporre la batteria alle fiamme.
 - Non lasciare le batterie per lungo tempo all'interno dell'auto, esposte alla luce diretta del sole e con porte e finestrini chiusi.
 - Non aprire né mettere in corto le batterie.
 - Non ricaricare batterie alcaline o al manganese.
 - Non usare batterie il cui involucro è stato rimosso.
 - Non utilizzare insieme batterie nuove e vecchie o di tipi diversi.
- Quando si smaltiscono le batterie, contattare le autorità locali o il rivenditore e chiedere informazioni sul metodo corretto di smaltimento.
- Evitare l'uso nelle seguenti condizioni
 - Temperature estreme elevate o basse durante uso, stoccaggio o trasporto.
 - Sostituzione di una batteria con un tipo non corretto.
 - Smaltimento di una batteria nel fuoco o in un forno caldo, o meccanicamente schiacciando o tagliando una batteria, che può portare ad un'esplosione.
 - Temperatura estremamente alta e/o pressione dell'aria estremamente bassa che può portare ad un'esplosione o alla perdita di liquido o gas infiammabile.

Installazione

Unità

Prima di effettuare il collegamento, spegnere tutti gli apparecchi e leggere le relative istruzioni per l'uso.

- Per le dimensioni di questa unità (⇒ 28)
- Per le dimensioni dei supporti di questa unità, vedere la figura seguente.

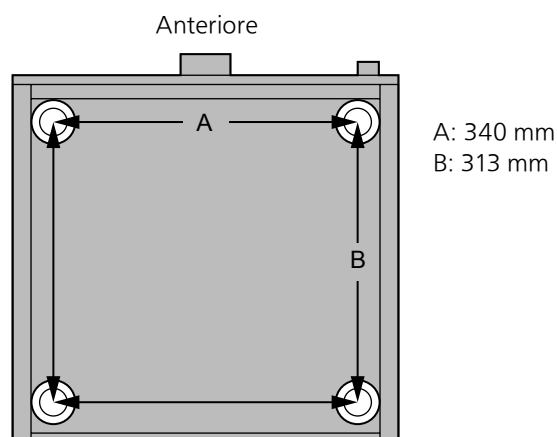

Disco di calibrazione

- Per quanto, in base alle caratteristiche dell'ambiente di stoccaggio o all'uso, il disco possa risultare piegato, è progettato per essere riprodotto per "Cartridge Optimiser" anche in presenza di una banale deformazione.
- Conservare questo disco mantenendolo il più dritto possibile. Se viene impilato o inclinato quando lo si conserva, può deformarsi.

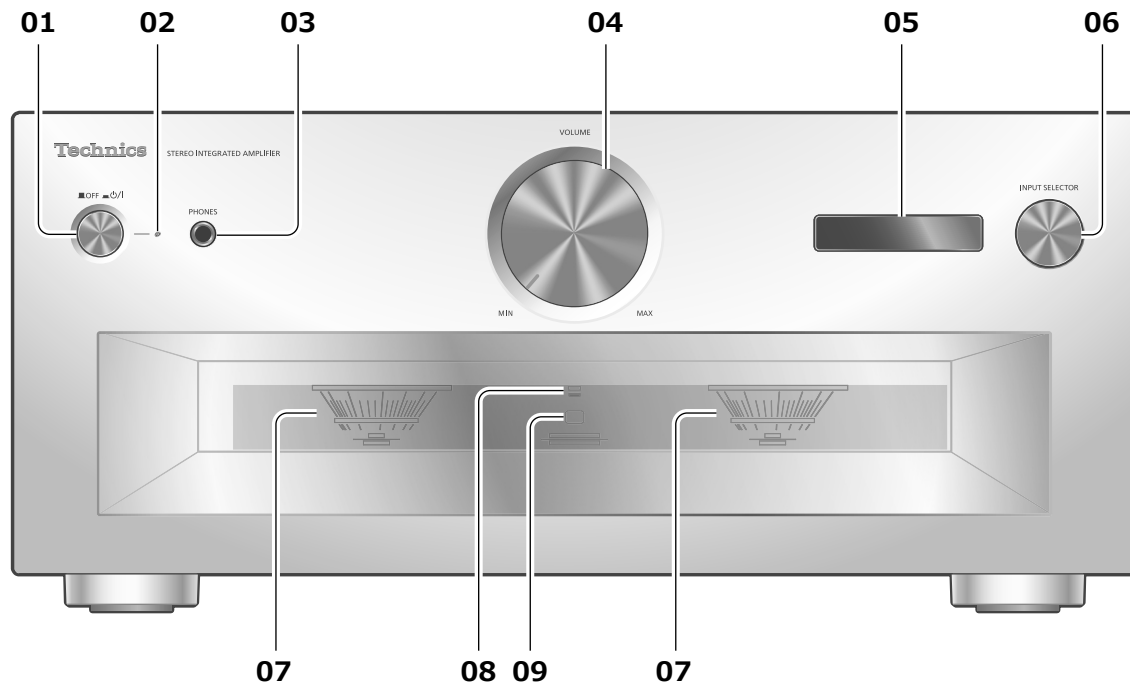

01 Pulsante di standby/accensione

[■ OFF] [⏻/I]

[■ OFF] (spento): L'unità è spenta.

[⏻/I] (acceso): L'unità è accesa.

- In modalità spenta, l'unità continua comunque ad utilizzare una piccola quantità di corrente. La modalità spenta utilizza meno corrente.

02 Indicatore di alimentazione

- Blu: L'unità è accesa.
- Spento: L'unità è spenta.

03 Presa cuffie

- Quando si collega uno spinotto, gli altoparlanti e i terminali REC OUT/PRE OUT non emettono alcun suono. (⇒ 19)
- Quando "MAIN IN" è selezionato come sorgente di ingresso dell'unità, la presa delle cuffie non trasmette il suono. (⇒ 18)
- Un'eccessiva pressione sonora dagli auricolari e dalle cuffie può causare la perdita dell'udito.
- L'ascolto a volume massimo per lunghi periodi potrebbe danneggiare l'udito dell'utente.

04 Manopola volume

- -- dB (min), da -88,0 dB a 0 dB (max)

05 Display

- Sono visualizzate informazioni quali, ad esempio, la sorgente di ingresso. (⇒ 26)
- Dopo l'accensione dell'unità e prima del suo avvio, la sorgente di ingresso lampeggia sul display. (Durante il lampeggiamento non vengono emessi suoni.)

06 Manopola del selettore ingresso

- Ruotare questa manopola in senso orario o antiorario per commutare la sorgente di ingresso.

07 Peak power meter

- Visualizza il livello di uscita. 100% è l'uscita nominale (⇒ 28).
- Quando la luce è spenta, il peak power meter non funziona premendo [DIMMER], collegando le cuffie, ecc.

08 Indicatore LAPC

(⇒ 22)

09 Sensore del segnale del telecomando

- Distanza di ricezione: Fino a 7 m circa, direttamente di fronte
- Angolo di ricezione: Circa 30° a sinistra e a destra

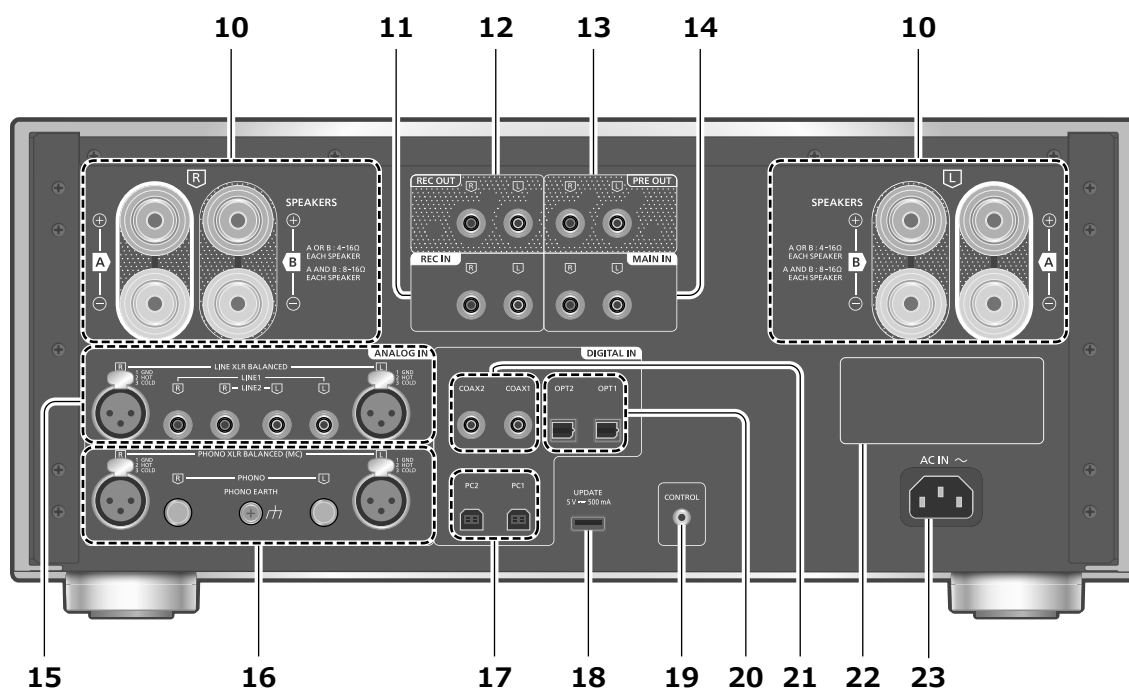

10 Terminali di uscita altoparlante

(⇒ 12)

11 Terminali di ingresso audio analogici (REC IN)

(⇒ 15, 19)

12 Terminali di uscita audio analogici (REC OUT)

(⇒ 19)

13 Terminali di uscita audio analogici (PRE OUT)

(⇒ 19)

14 Terminali di ingresso audio analogici (MAIN IN)

(⇒ 18)

15 Terminali di ingresso audio analogici (LINE XLR BALANCED/LINE1/LINE2)

(⇒ 15)

16 Terminali di ingresso audio analogici (PHONO XLR BALANCED/PHONO)/ terminale PHONO EARTH

(⇒ 16)

- Il terminale PHONO EARTH serve per il collegamento del filo di terra di un giradischi.
- Usare il cavo di lunghezza inferiore a 3 m.
- Mantenere i terminali corti PHONO fuori dalla portata dei bambini, per evitare che possano ingerirli.

17 Terminali USB-B (PC1/PC2)

(⇒ 14)

18 Terminale USB-A (UPDATE)

(= CC 5 V 500 mA)

(⇒ 23)

19 Terminale del sistema (CONTROL)

(⇒ 24)

20 Terminali di ingresso digitali ottici (OPT1/OPT2)

(⇒ 13)

21 Terminali di ingresso digitali coassiali (COAX1/COAX2)

(⇒ 13)

22 Marchio identificativo del prodotto

- Indicazione del numero del modello.

23 Terminale AC IN (~)

(⇒ 12)

Uso del telecomando

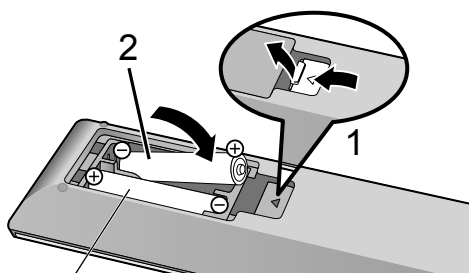

R03/LR03, AAA
(Batterie alcaline o al manganese)

Nota

- Inserire la batteria in modo che i poli (+ e -) coincidano con quelli indicati sul telecomando.
- Puntarlo verso il sensore del segnale del telecomando di quest'unità. (⇒ 08)
- Tenere le batterie fuori della portata dei bambini, per evitare che le possano ingerire.

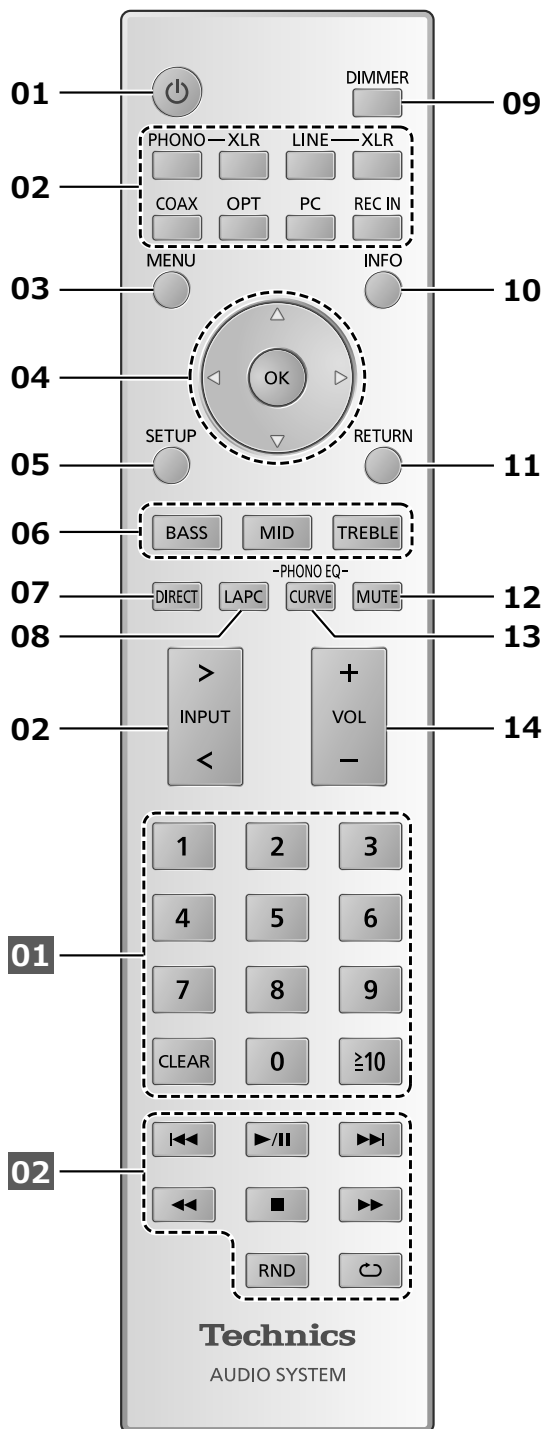

01 [⏻]: Pulsante di standby/accensione

- Premere per portare l'unità dalla modalità di accensione a quella di standby e viceversa. In modalità standby, l'unità continua a consumare una quantità ridotta di energia.

02 Per la commutazione della sorgente di ingresso (⇒ 13, 14, 15, 16, 19)

- 03 [MENU]:** Per l'accesso al menu
(⇒ 13, 14, 15, 16, 18)
- 04 [▲], [▼], [◀], [▶]/[OK]:** Selezione/OK
- 05 [SETUP]:** Per l'accesso al menu di configurazione (⇒ 20)
- 06 [BASS]/[MID]/[TREBLE]:** Per la regolazione dell'intervallo tonale (BASS/MID/TREBLE).
• Premere [▲], [▼] per regolare il tono.
- 07 [DIRECT]:** Attivazione/disattivazione della modalità diretta
- 08 [LAPC]:** Per la misurazione del segnale di uscita dell'amplificatore quando sono collegati gli altoparlanti e la correzione della relativa uscita (⇒ 22)
- 09 [DIMMER]:** Per la regolazione dell'intensità luminosa del peak power meter, del display, ecc.
• Quando il display è spento, si accenderà per alcuni secondi solo utilizzando questa unità. Prima che il display si spenga, verrà visualizzato per alcuni secondi "Display Off".
• Premere ripetutamente per cambiare la luminosità.
• Il peak power meter non funziona quando è spenta la luce.
- 10 [INFO]:** Per la visualizzazione delle informazioni sul contenuto
• Premere questo pulsante per visualizzare la frequenza di campionamento e altre informazioni (le informazioni variano a seconda della sorgente di ingresso).
- 11 [RETURN]:** Per tornare all'impostazione precedente del display
- 12 [MUTE]:** Silenzia il suono
• Premere nuovamente per annullare la funzione [MUTE]. "MUTE" viene annullato anche quando si regola il volume dell'unità o si porta l'unità in standby.
- 13 [CURVE]:** Per l'abilitazione della curva di equalizzazione PHONO.
- 14 [+VOL-]:** Regola il volume
• Intervallo del volume: -- dB (min), da -88,0 dB a 0 dB (max)

■ Pulsanti disponibili con i dispositivi Technics che supportano la funzione di comando del sistema

Il telecomando di questa unità lavora anche con i dispositivi Technics che supportano la funzione di comando del sistema (lettore audio di rete, lettore CD, ecc.). Per informazioni circa le operazioni dei dispositivi, consultare le corrispondenti istruzioni per l'uso.

01 Tasti numerici, ecc.

02 Pulsanti per il controllo della riproduzione

Modalità del telecomando

Quando altri apparecchi rispondono al telecomando in dotazione, cambiare la modalità del telecomando.

• L'impostazione di fabbrica è "Mode 1".

1 Premere [SETUP].

2 Premere ripetutamente [▲], [▼] per selezionare "Remote Control" e quindi premere [OK].

• Viene visualizzata per alcuni secondi la modalità corrente del telecomando dell'unità.

3 Quando viene visualizzato "Set Mode 1/2", cambiare la modalità del telecomando.

Per impostare "Mode 1":

Tenere premuto [OK] e [1] per almeno 4 secondi.

Per impostare "Mode 2":

Tenere premuto [OK] e [2] per almeno 4 secondi.

4 Puntare il telecomando verso questa unità e tenere premuto [OK] per almeno 4 secondi.

• Quando viene cambiata la modalità del telecomando, quella nuova apparirà sul display per alcuni secondi.

■ **Quando viene visualizzato "Remote 1" o "Remote 2"**

Quando viene visualizzato "Remote 1" o "Remote 2", le modalità telecomando dell'unità e del telecomando differiscono. Proseguire con il passaggio 3 sopra riportato.

Altoparlanti/cavo di alimentazione CA

- Utilizzare solo il cavo di alimentazione CA in dotazione.
- Inserire fino in fondo gli spinotti dei cavi da collegare.
- Non piegare eccessivamente i cavi.
- Per ottimizzare l'uscita audio, è possibile misurare il segnale di uscita dell'amplificatore e correggere la relativa uscita quando questo è collegato agli altoparlanti. (⇒ 22)

Collegamento altoparlanti

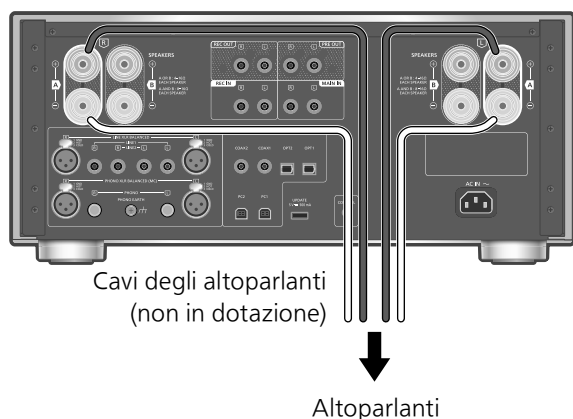

1 Ruotare le manopole per allentarle, quindi inserire i fili centrali nei fori.

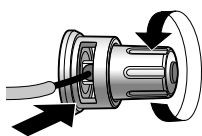

2 Serrare le manopole.

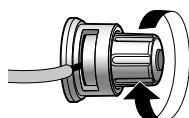

Nota

- Una volta ultimati i collegamenti, tirare leggermente i cavi dei diffusori per controllare che siano collegati saldamente.
- Fare attenzione a non incrociare (cortocircuitare) o a non invertire la polarità dei fili dell'altoparlante, per evitare di danneggiare l'amplificatore.

NO

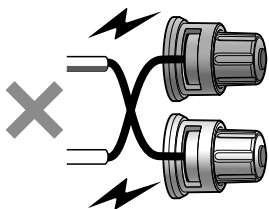

- Rispettare la corretta polarità (+/-) dei terminali. In caso contrario la qualità dell'effetto stereo potrebbe risentirne, o potrebbe verificarsi un malfunzionamento.
- Per ulteriori informazioni, vedere le istruzioni per l'uso degli altoparlanti.

- Anche se il terminale a forcella (A: 16 mm o meno, B: 8 mm o più) può essere collegato, in base alla forma, alcuni potrebbero non essere collegabili.



Collegamento cavo di alimentazione CA

Collegare solo dopo che tutti gli altri collegamenti sono completati.



Nota

- Questa unità consuma una quantità ridotta di CA (⇒ 28) anche se l'unità è in modalità standby. Se non si intende utilizzare l'unità per un periodo di tempo prolungato, staccare la spina dalla presa elettrica principale. Posizionare l'unità in modo che la spina possa essere facilmente rimossa.

Utilizzo del dispositivo di uscita audio digitale

Utilizzando il cavo digitale coassiale (non in dotazione)/cavo audio digitale ottico (non in dotazione), l'unità può essere collegata al lettore CD o altro dispositivo per la riproduzione della musica.

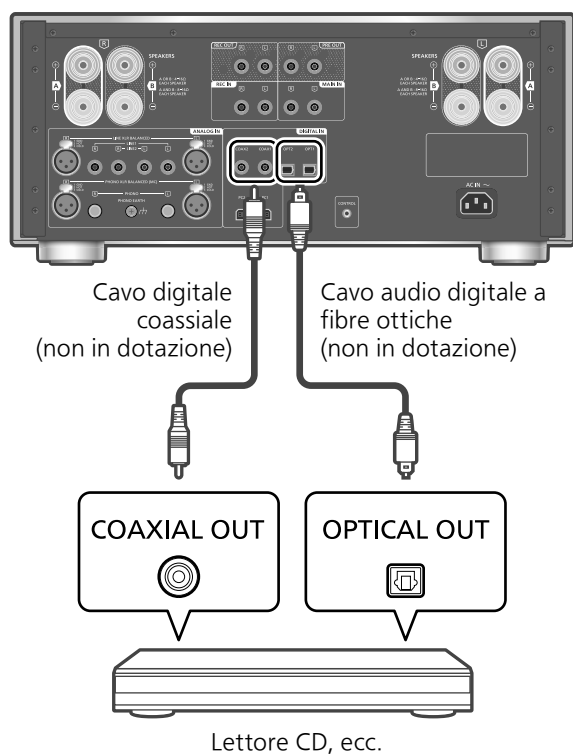

Utilizzo di un cavo digitale coassiale

- 1 Staccare il cavo di alimentazione CA.
- 2 Collegare l'unità e un lettore CD, ecc.
- 3 Collegare il cavo di alimentazione CA all'unità. (⇒ 12)
- 4 Premere il pulsante accensione/spengimento dell'unità in posizione [⏻/⏺].
- 5 Premere [COAX] per selezionare "COAX1"/"COAX2".
 - È inoltre possibile selezionare la sorgente di ingresso ruotando la manopola di selezione sull'unità.
- 6 Avviare la riproduzione sul dispositivo collegato.

Nota

- I terminali di ingresso audio digitale di questa unità sono in grado di rilevare solo i seguenti segnali PCM lineari. Per maggiori dettagli, fare riferimento alle istruzioni per l'uso del dispositivo collegato.
 - Frequenza di campionamento:
 - Ingresso digitale coassiale
 - 32/44,1/48/88,2/96/176,4/192 kHz

Ingresso digitale ottico
32/44,1/48/88,2/96 kHz
– Numero di bit di quantizzazione:
16/24 bit

Utilizzo di un cavo audio digitale a fibre ottiche

- 1 Staccare il cavo di alimentazione CA.
- 2 Collegare l'unità e un lettore CD, ecc.
- 3 Collegare il cavo di alimentazione CA all'unità. (⇒ 12)
- 4 Premere il pulsante accensione/spengimento dell'unità in posizione [⏻/⏺].
- 5 Premere [OPT] per selezionare "OPT1"/"OPT2".
 - È inoltre possibile selezionare la sorgente di ingresso ruotando la manopola di selezione sull'unità.
- 6 Avviare la riproduzione sul dispositivo collegato.

Regolazione del ritardo del suono

Regolare il ritardo del suono impostando la voce "Low Latency" mentre "LAPC" è impostato su "On".

- 1 Premere [MENU].
- 2 Premere [OK].
- 3 Premere [▲], [▼] per selezionare "Normal"/"Low Latency" quindi premere [OK].

- In base al brano, potrebbe non risultare efficace anche se con l'impostazione.

Decodifica MQA®

È possibile decodificare un file o streaming MQA per restituire un suono pari a quello della registrazione master originale. (⇒ 20)

Utilizzando il cavo USB 2.0 (non in dotazione), l'unità può essere collegata al PC o altro dispositivo per la riproduzione della musica.

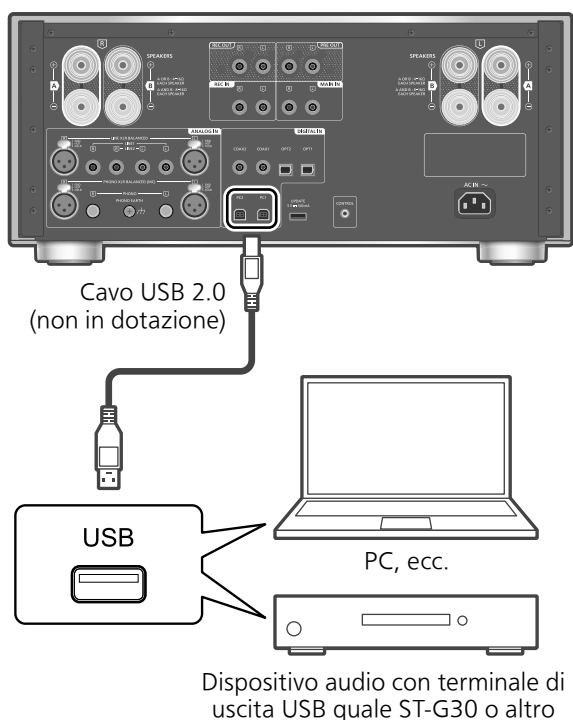

■ Preparazione

Connessione a un PC

- Prima di effettuare il collegamento al PC, seguire i seguenti passaggi.
- Riguardo alle versioni OS per il proprio PC (aggiornate ad ottobre 2020) si rimanda a quanto di seguito indicato:
 - Windows 8, Windows 8.1, Windows 10
 - OS X 10.7, 10.8, 10.9, 10.10, 10.11, macOS 10.12, 10.13, 10.14, 10.15

- ① Scaricare e installare l'apposito driver USB sul PC. (Solo per il sistema operativo Windows)
 - Scaricare e installare il driver dal sito sottostante.
www.technics.com/support/
- ② Scaricare ed installare l'app dedicata "Technics Audio Player" (gratuita) sul proprio PC.
 - Scaricare e installare la app dal sito sottostante.
www.technics.com/support/

- 1 Staccare il cavo di alimentazione CA.**
- 2 Collegare questa unità a un PC, ecc.**
- 3 Collegare il cavo di alimentazione CA all'unità. (⇒ 12)**

4 Premere il pulsante accensione/ spegnimento dell'unità in posizione [⏻/⏪].

5 Premere [PC] per selezionare "PC1"/"PC2".

- È inoltre possibile selezionare la sorgente di ingresso ruotando la manopola di selezione sull'unità.

6 Avviare la riproduzione utilizzando l'app dedicata "Technics Audio Player" sul PC connesso.

Nota

- Quando si collega un dispositivo audio con terminale di uscita USB quale, ad esempio, l'ST-G30, consultare le istruzioni per l'uso del dispositivo collegato.
- Per il formato supportato si rimanda a "Supporto formato". (⇒ 28)

Regolazione del ritardo del suono

Regolare il ritardo del suono impostando la voce "Low Latency" mentre "LAPC" è impostato su "On".

1 Premere [MENU].

2 Premere [OK].

3 Premere [▲], [▼] per selezionare "Normal"/"Low Latency" quindi premere [OK].

- In base al brano, potrebbe non risultare efficace anche se con l'impostazione.

Decodifica MQA

È possibile decodificare un file o streaming MQA per restituire un suono pari a quello della registrazione master originale. (⇒ 20)

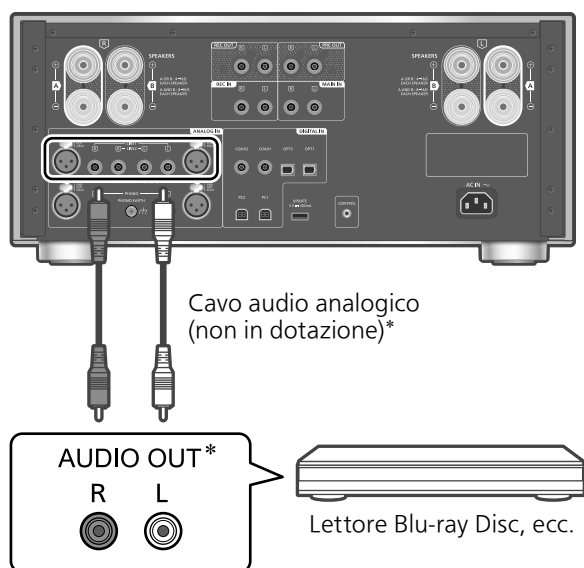

*: L'illustrazione mostra l'esempio di collegamento con cavo audio analogico. Il dispositivo può anche essere collegato con il cavo XLR.

Utilizzando il cavo audio analogico (non in dotazione), l'unità può essere collegata al lettore Blu-ray o altro dispositivo per la riproduzione della musica.

- 1 **Staccare il cavo di alimentazione CA.**
- 2 **Collegare l'unità e un lettore Blu-ray, ecc.**
- 3 **Collegare il cavo di alimentazione CA all'unità. (⇒ 12)**
- 4 **Premere il pulsante accensione/spengimento dell'unità in posizione [⏻/⏺].**
- 5 **Premere [LINE-XLR] o [LINE] per selezionare "LINE XLR"/"LINE1"/"LINE2".**
 - È inoltre possibile selezionare la sorgente di ingresso ruotando la manopola di selezione sull'unità.
- 6 **Avviare la riproduzione sul dispositivo collegato.**

Quando il registratore è connesso all'apparecchio

Per collegare un dispositivo di registrazione a questa unità, utilizzare il cavo audio analogico (non in dotazione) per connettere il terminale REC IN ai terminali di uscita audio del dispositivo collegato e i terminali REC OUT ai terminali di ingresso audio. (⇒ 19)

- Premere [REC IN] per commutare la sorgente di ingresso su "REC IN".

Minimizzazione della distorsione del suono

Qualora si verifichi una distorsione del suono durante l'utilizzo dei terminali di ingresso audio analogici, l'impostazione dell'attenuatore su "On" potrebbe migliorare la qualità del suono.

- L'impostazione predefinita è "Off".

- 1 **Premere [MENU].**
- 2 **Premere ripetutamente [▲], [▼] per selezionare "Attenuator" e quindi premere [OK].**
- 3 **Premere [▲], [▼] per selezionare "On" e quindi premere [OK].**

Riduzione del rumore a bassa frequenza

Riduce il rumore a bassa frequenza causato dalla distorsione della registrazione.

- L'impostazione di fabbrica è "Off".

- 1 **Premere [MENU].**
- 2 **Premere ripetutamente [▲], [▼] per selezionare "Subsonic Filter" e quindi premere [OK].**
- 3 **Premere [▲], [▼] per selezionare "On" e quindi premere [OK].**

Utilizzo di un giradischi

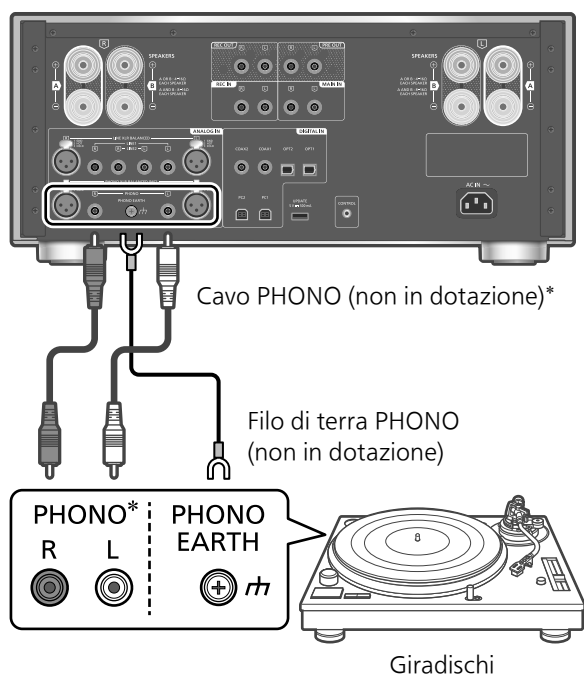

*: L'illustrazione mostra l'esempio di collegamento con cavo PHONO. Il dispositivo può anche essere collegato con il cavo PHONO-XLR.

1 Staccare il cavo di alimentazione CA.

2 Collegare l'unità a un giradischi.

- Durante il collegamento agli ingressi audio analogici (PHONO), rimuovere i terminali corti PHONO.
- I terminali PHONO per il collegamento del giradischi supportano la testina di tipo MM/MC. (I terminali PHONO XLR supportano solo la testina di tipo MC.)

3 Collegare il cavo di alimentazione CA all'unità. (⇒ 12)

4 Premere il pulsante accensione/spengimento dell'unità in posizione [⏻/⏺].

5 Premere [PHONO-XLR] o [PHONO] per selezionare "PHONO XLR"/"PHONO".

- È inoltre possibile selezionare la sorgente di ingresso ruotando la manopola di selezione sull'unità.

6 Avviare la riproduzione sul giradischi collegato.

- Quando si collega l'unità a un giradischi con equalizzatore PHONO integrato, usare il cavo audio analogico per il collegamento ai terminali di ingresso audio analogici (LINE1 o LINE2). (⇒ 15)
- Quando si collega un giradischi con filo di terra PHONO, collegare quest'ultimo al terminale PHONO EARTH dell'unità.

Selezione del tipo di testina

Selezionare le impostazioni (MM/MC) per adattare il tipo di testina al giradischi collegato.

1 Premere [MENU].

2 Premere ripetutamente [▲], [▼] per selezionare "MM/MC", quindi premere [OK].

3 Premere [▲], [▼] per selezionare "MM"/"MC" quindi premere [OK].

- Non disponibile quando "PHONO XLR" è selezionato come sorgente di ingresso. (L'impostazione è fissa su "MC".)
- Dopo aver regolato "MM/MC", "Cartridge Optimiser" viene fissato su "Off". Impostare nuovamente "Cartridge Optimiser" oppure verificare che i dati registrati corrispondano a "MM/MC". (⇒ 17)

Regolazione del livello di ingresso audio

Se si verifica una distorsione del suono oppure se il livello di ingresso è basso quando si utilizzano gli ingressi audio analogici, la regolazione del guadagno può migliorare la qualità del suono.

1 Premere [MENU].

2 Premere [▲], [▼] per selezionare "Gain", quindi premere [OK].

3 Premere [▲], [▼] per regolare, quindi premere [OK].

- Dopo aver regolato "Gain", "Cartridge Optimiser" viene fissato su "Off". Impostare nuovamente "Cartridge Optimiser" oppure verificare che i dati registrati corrispondano a "Gain". (⇒ 17)

Ottimizzazione del carattere della testina

Questa unità misura e ottimizza le caratteristiche di crosstalk e frequenza della testina riproducendo il disco di calibrazione in dotazione sul giradischi collegato.

- In base all'impostazione "Cartridge Optimiser", "REC OUT" si disattiva ("Off") e il suono non esce più dai terminali analogici (REC OUT).

■ Operazioni preliminari

- Collegare il filo di terra PHONO del giradischi al terminale PHONO EARTH di questa unità.
- Impostare "MM/MC" di questa unità secondo il tipo di testina del giradischi.
- Impostare "Gain" di questa unità secondo la testina del giradischi collegato.

1 Premere [MENU].

2 Premere ripetutamente [▲], [▼] per selezionare "Cartridge Optimiser", quindi premere [OK].

3 Premere [▲], [▼] per selezionare "Measurement Start", quindi premere [OK].

- Viene visualizzato "Prepare Calibration Record".

4 Avviare la riproduzione del disco di calibrazione sul giradischi collegato, quindi premere [OK].

- Riprodurre prima il brano più esterno del disco di calibrazione che contiene 2 tracce su entrambi i lati (circa 3 minuti). Se l'ottimizzazione non si avvia correttamente, riprodurre un altro brano.
- Gli altoparlanti emettono un segnale acustico di prova.
- La misurazione parte per i dati di "Crosstalk Cancellation" e "Response Optimisation".

5 Dopo la visualizzazione di "Lift up the tone arm", arrestare la riproduzione del disco di calibrazione e premere [OK].

- Ha inizio l'elaborazione dei dati misurati (circa 10 minuti).

6 Dopo la visualizzazione di "Completed", premere [OK].

7 Dopo la visualizzazione di "Register 1 - 3", premere [OK] e poi [▲], [▼] per selezionare i dati da salvare.

- È possibile salvare i dati ottimizzati fino al tipo 3. Selezionando i dati già registrati, questi vengono sovrascritti.

8 Premere [OK].

- Viene visualizzato "Registered".

9 (Denominazione dei dati)

Dopo la visualizzazione di "Rename?", premere [OK].

- Se il nome non viene modificato, premere [■] per uscire. La misura si completa e i dati ottimizzati vengono registrati.

10 Premere [▲], [▼], [◀], [▶] per inserire il nome quindi premere [OK] per uscire dall'impostazione.

- Il nome modificato viene salvato, la misura si completa e i dati ottimizzati vengono registrati.

■ "Crosstalk Cancellation"/"Response Optimisation"

- ① Premere [MENU].
- ② Premere [▲], [▼] per selezionare "Cartridge Optimiser", quindi premere [OK].
- ③ Premere [▲], [▼] per selezionare i dati registrati quindi premere [▶].

④ Premere [▲], [▼] per selezionare "Crosstalk Cancellation"/"Response Optimisation" quindi premere [OK].

⑤ Premere [▲], [▼] per selezionare "On"/"Off" quindi premere [OK].

- "Crosstalk Cancellation":

Riduce il crosstalk che si verifica sulla testina.

- "Response Optimisation":

Ottimizza la risonanza che si verifica su testina e cavo; regola anche il bilanciamento destro/sinistro.

■ Richiamo dell'impostazione registrata

- ① Premere [MENU].
- ② Premere [▲], [▼] per selezionare "Cartridge Optimiser", quindi premere [OK].
- ③ Premere [▲], [▼] per selezionare i dati registrati quindi premere [OK].

■ Modifica del nome

- ① Premere [MENU].
 - ② Premere [▲], [▼] per selezionare "Cartridge Optimiser", quindi premere [OK].
 - ③ Premere [▲], [▼] per selezionare i dati registrati, quindi mantenere premuto [OK].
 - ④ Premere [▲], [▼], [◀], [▶] per inserire il nome quindi premere [OK].
- È possibile utilizzare i soli caratteri ASCII.
 - È possibile aggiungere "A" premendo [▶] quando viene selezionata l'ultima lettera.
 - Premere [CLEAR] per eliminare una lettera.

Commutazione della curva di equalizzazione PHONO

È possibile commutare la curva di equalizzazione dell'unità. Questa unità supporta la curva di equalizzazione simulata prima dell'unione con RIAA.

- L'impostazione predefinita di fabbrica è "RIAA".

1 Premere [MENU].

2 Premere ripetutamente [▲], [▼] per selezionare "EQ CURVE", quindi premere [OK].

3 Premere [▲], [▼] per selezionare l'impostazione dell'equalizzatore, quindi premere [OK].

- La curva di equalizzazione può anche essere commutata premendo [CURVE].

Riduzione del rumore a bassa frequenza

Riduce il rumore a bassa frequenza causato dalla distorsione della registrazione. (⇒ 15)

Utilizzo dell'unità come amplificatore di potenza

L'unità può essere utilizzata come amplificatore di potenza collegandovi il ricevitore AV, l'amplificatore di controllo, ecc. tramite il cavo audio analogico (non in dotazione).

Prima di effettuare il collegamento, impostare il volume del ricevitore AV, dell'amplificatore di controllo, ecc. sul valore minimo.
 Quando si utilizza l'unità come amplificatore di potenza, la regolazione del suo volume è disabilitata. Regolare il volume poco alla volta dal dispositivo collegato.
 Non inviare il segnale audio dai terminali REC OUT/PRE OUT ai terminali MAIN IN dell'unità. Ciò potrebbe causare malfunzionamento.

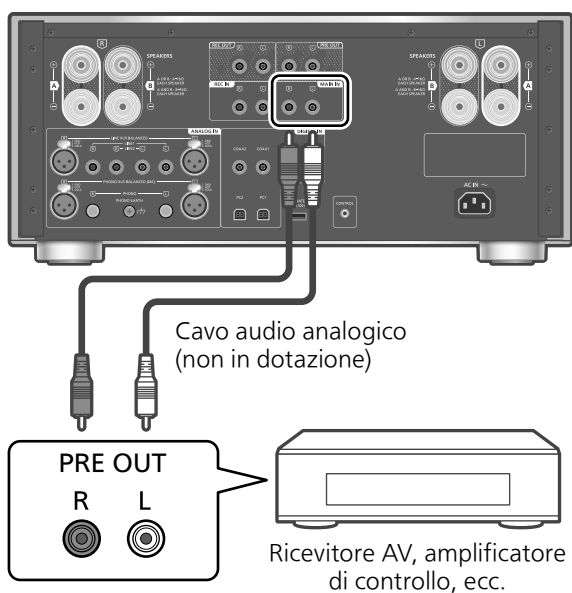

- 1 Staccare il cavo di alimentazione CA.
- 2 Collegare l'unità e il ricevitore AV, l'amplificatore di controllo, ecc. dopo aver regolato il volume del dispositivo sul valore minimo.
- 3 Collegare il cavo di alimentazione CA all'unità. (⇒ 12)
- 4 Premere il pulsante accensione/spegnimento dell'unità in posizione [⏻/⏻].
- 5 Premere [SETUP].

- 6 Premere ripetutamente [▲], [▼] per selezionare "MAIN IN", quindi premere [OK].
- 7 Premere [▲], [▼] per selezionare "On" e quindi premere [OK].
- 8 Confermare il messaggio visualizzato e premere [OK].
- 9 Premere [▲], [▼] per selezionare "Yes" e quindi premere [OK].
- 10 Avviare la riproduzione sul dispositivo collegato.

Nota

- Il volume non può essere regolato tramite questa unità.
- La presa delle cuffie e i terminali REC OUT/PRE OUT non trasmettono il suono.

Minimizzazione della distorsione del suono

Se il suono è distorto, impostare l'attenuatore su "On" potrebbe migliorare la qualità del suono.

- L'impostazione di fabbrica è "Off".

- 1 Premere [MENU].
- 2 Premere [OK].
- 3 Premere [▲], [▼] per selezionare "On" e quindi premere [OK].

Non inviare il segnale audio dai terminali REC OUT/PRE OUT ai terminali di ingresso audio analogici dell'unità. Ciò potrebbe causare malfunzionamento.

Collegamento di un amplificatore di potenza, subwoofer, ecc.

Per trasmettere i segnali audio analogici, è possibile collegare l'amplificatore di potenza, il subwoofer, ecc., con il cavo audio analogico (non in dotazione).

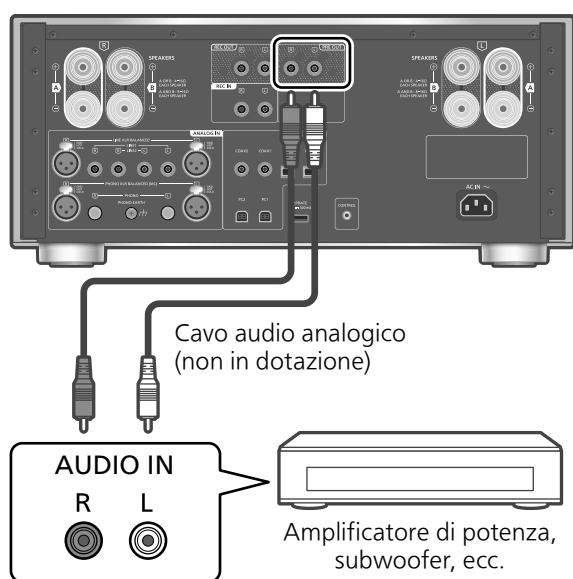

- 1 Staccare il cavo di alimentazione CA.
- 2 Collegare l'unità e un amplificatore di potenza, subwoofer, ecc.
- 3 Collegare il cavo di alimentazione CA all'unità. (⇒ 12)
- 4 Premere il pulsante accensione/spengimento dell'unità in posizione [●⏻/|].

Nota

- Per maggiori dettagli, fare riferimento alle istruzioni per l'uso del dispositivo collegato.
- L'uscita del segnale audio proveniente dall'amplificatore di potenza, dal subwoofer, ecc. connesso ai terminali PRE OUT può essere abilitata/disabilitata. (⇒ 21)

Collegamento di un dispositivo di registrazione

Per collegare un dispositivo di registrazione a questa unità, utilizzare il cavo audio analogico (non in dotazione) per connettere il terminale REC IN ai terminali di uscita audio del dispositivo collegato e i terminali REC OUT ai terminali di ingresso audio.

- Premere [REC IN] per commutare la sorgente di ingresso su "REC IN".

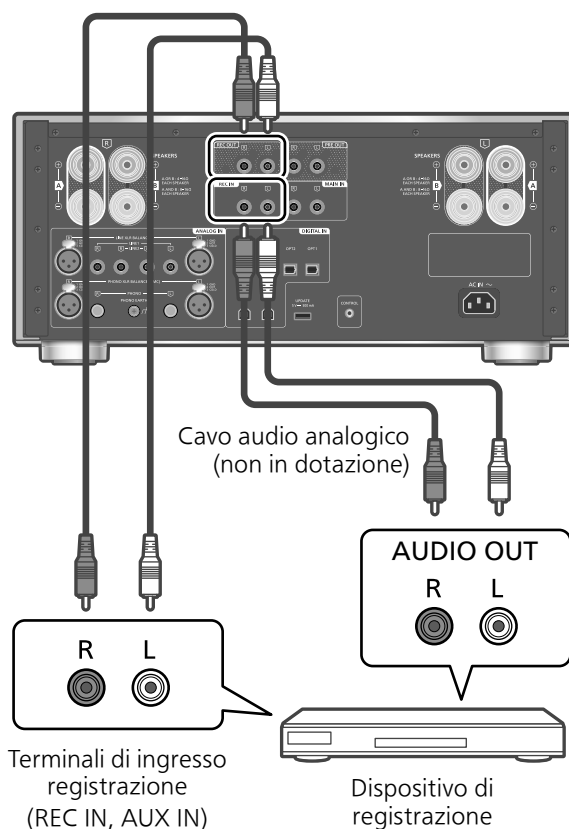

- 1 Staccare il cavo di alimentazione CA.
- 2 Collegare questa unità a un dispositivo di registrazione.
- 3 Collegare il cavo di alimentazione CA all'unità. (⇒ 12)
- 4 Premere il pulsante accensione/spengimento dell'unità in posizione [●⏻/|].

Nota

- Commutando la sorgente di ingresso, nel segnale audio di uscita si verifica la discontinuità dell'audio.
- L'uscita del segnale audio proveniente dal dispositivo di registrazione connesso ai terminali REC OUT può essere abilitata/disabilitata. (⇒ 21)

Possano essere impostati gli effetti sonori e altre impostazioni.

1 Premere [SETUP].

2 Premere ripetutamente [▲], [▼] per selezionare il menu e quindi premere [OK].

3 Premere [▲], [▼], [◀], [▶] per selezionare una voce o un valore desiderati, quindi premere [OK].

Regolazione di BASS/MID/TREBLE "Tone Control"

Il tono può essere regolato premendo [BASS]/[MID]/[TREBLE].

- La regolazione del tono viene abilitata premendo [BASS]/[MID]/[TREBLE] e avendo "Tone Control" impostato su "On".
- Ogni livello può essere regolato tra "-10" e "+10".
- Quando si collega il dispositivo Technics che supporta la funzione di comando del sistema (lettore audio di rete, ecc.) all'unità, l'impostazione del suono sul dispositivo collegato potrebbe avere priorità. Regolare il suono con il dispositivo collegato.
- Non disponibile quando l'unità è impiegata come amplificatore di potenza (⇒ 18). Regolare il suono con il ricevitore AV, l'amplificatore di controllo, ecc.
- Impostare "Tone Control" su "Off" per annullare la regolazione di "BASS", "MID" e "TREBLE".

Regolazione del bilanciamento degli altoparlanti "Balance L/R"

Regola il bilanciamento dell'uscita dagli altoparlanti di sinistra e destra.

- Ogni livello può essere regolato tra 18 dB (SX) e 18 dB (DX).
- È altresì regolata l'uscita audio dalle cuffie collegate e dai terminali PRE OUT.
- Quando l'unità è utilizzata come amplificatore di potenza (⇒ 18), questa impostazione è disabilitata. Regolare l'impostazione con il dispositivo collegato.

Regolazione dell'attenuatore del volume "VOLUME Attenuator"

Impostare l'attenuatore su "On (-20dB)" per agevolare la regolazione del volume su valori bassi.

- L'impostazione di fabbrica è "Off".
- Successivamente all'impostazione, viene visualizzato "ATT".
- Non disponibile quando l'unità è impiegata come amplificatore di potenza (⇒ 18). Regolare il suono con il ricevitore AV, l'amplificatore di controllo, ecc.

Decodifica MQA "MQA Decoding"

La presente unità include la tecnologia MQA (Master Quality Authenticated) la quale consente di riprodurre file audio e streaming MQA, erogando il suono come fosse la registrazione del master originale.

Il decodificatore integrato MQA restituisce il segnale ad alta risoluzione udito in studio e lo conferma usando la firma di autenticazione. Visitare

il sito www.mqa.co.uk/customer/mqacd per maggiori informazioni.

Per poter restituire un suono pari alla registrazione del master originale, occorre impostare la funzione di decodifica MQA su "On".

- Durante la riproduzione di file e streaming audio MQA, sono visualizzati "MQA", "MQA Studio", ecc.

Selezione dei terminali degli altoparlanti di uscita "SPEAKERS"

Selezionare i terminali degli altoparlanti da cui sarà trasmesso l'audio.

- L'impostazione predefinita di fabbrica è "A".

Abilitazione dell'uscita audio "PRE OUT"

Abilita/disabilita l'uscita audio dai terminali PRE OUT.

- L'impostazione di fabbrica è "On".

Abilitazione dell'uscita audio "REC OUT"

Abilita/disabilita l'uscita audio dai terminali REC OUT.

- Quando "LAPC" o "Response Optimisation" è impostato su "On", "REC OUT" può essere impostato su "Off".
- L'impostazione di fabbrica è "On".

Funzione di auto-spegnimento "Auto Off"

Questa unità è stata progettata per ridurre i consumi energetici. L'unità è rimasta inutilizzata per circa 20 minuti ed entrerà in modalità standby entro un minuto. Premere qualsiasi pulsante per annullare.

- L'impostazione di fabbrica è "On". Per disabilitare questa funzione, selezionare "Off".
- 3 minuti prima dello spegnimento dell'unità, viene visualizzato "Auto Off".

Nota

- L'impostazione viene memorizzata anche spegnendo e accendendo l'alimentazione.

Regolazione del livello di regolazione della luminosità "Auto DIMMER"

L'unità è rimasta inattiva per circa 20 minuti e regolerà provvisoriamente la luminosità della luce del peak power meter, dell'indicatore di alimentazione, dell'indicatore LAPC, ecc.

- L'impostazione di fabbrica è "On".
- La funzione "Auto Off" ha priorità quando "Auto Off" è impostato su "On".

Controllo del nome del modello "Model No."

Viene visualizzato il nome del modello.

Controllo della versione del firmware "F/W Version"

Viene visualizzata la versione del firmware installato.

Utilizzo della funzione di correzione dell'uscita (LAPC)

È possibile effettuare la regolazione ottimale in base agli altoparlanti in uso.

Misurare il segnale di uscita dell'amplificatore e correggere la relativa uscita (LAPC)

■ Preparazione

- Scollegare le cuffie.

Tono di test emesso durante la misura

Per garantire l'accuratezza della misura, gli altoparlanti emettono un tono di test ad intervalli regolari, per circa 3 minuti.

Non è possibile cambiare il volume dell'audio emesso mentre è in corso la misurazione.

1 Premere il pulsante accensione/ spegnimento dell'unità in posizione [MUTE/|].

2 Tenere premuto [LAPC] fino a quando viene visualizzato "Please Wait".

Viene visualizzato "LAPC Measuring" e questa unità avvierà la misurazione del segnale di uscita dell'amplificatore. Controllare che il suono di prova sia emesso da entrambi gli altoparlanti destro e sinistro.

Una volta completata la misurazione, la correzione del segnale in uscita dall'amplificatore verrà attivata automaticamente.

- Se si collegano le cuffie durante la misurazione del segnale dell'amplificatore o la correzione di uscita dello stesso, verrà cancellata.

Nota

- La funzione di correzione dell'uscita può essere impostata per le voci "A", "B" o "A+B" di "SPEAKERS". (La funzione di correzione dell'uscita non è disponibile con impostazione su "Off".)
- La misura del segnale dell'amplificatore viene annullata nella condizione che segue.
 - Premendo [MUTE]/[LAPC]
 - Commutazione della sorgente di ingresso

■ Attivazione/disattivazione della funzione di correzione del segnale in uscita

Premere [LAPC] per selezionare "On"/"Off".

- Mentre è in corso la funzione di correzione dell'uscita, l'indicatore LAPC è acceso e viene visualizzato "LAPC : On".

Nota

- La misurazione del segnale di uscita audio dai terminali REC OUT/PRE OUT dell'unità non è disponibile. (⇒ 19)
- A seconda del tipo di diffusori collegati, l'effetto della funzione di correzione del segnale in uscita può essere minimo.
- L'uscita corretta rimane infatti fino alla successiva misurazione del segnale di uscita. In caso di utilizzo di altri altoparlanti, effettuare nuovamente la misurazione.
- Quando "REC OUT" è impostato su "On", è possibile disabilitare "LAPC".

Modalità diretta

Consente una riproduzione fedele e di alta qualità del suono originale e annulla l'impostazione del controllo della tonalità.

- L'impostazione di fabbrica è "Off".

Premere [DIRECT] per selezionare "On"/"Off".

- Impostare su "On" per abilitare la modalità.
- Premendo [BASS]/[MID]/[TREBLE], la modalità diretta viene annullata e "Tone Control" viene impostato su "On" (⇒ 20)

Aggiornamenti firmware "F/W Update"

Talvolta, Panasonic pubblica firmware aggiornati per questa unità che possono aggiungere o migliorare alcune funzioni. Questi aggiornamenti sono disponibili gratuitamente.

- Per informazioni relative all'aggiornamento, si rimanda al seguente sito web.
www.technics.com/support/firmware/

Il download richiede circa 3 minuti.
Non scollegare il cavo di alimentazione CA e non portare questa unità in standby durante l'aggiornamento.
Non scollegare la memoria flash USB durante l'aggiornamento.

- Durante l'aggiornamento, l'avanzamento viene visualizzato come "Updating □ %". ("□" indica un numero.)

Nota

- Mentre è in corso il processo di aggiornamento non è possibile effettuare nessun'altra operazione.
- Se non vi sono aggiornamenti, verrà visualizzata l'indicazione "Firmware is Up To Date". (Aggiornamento non necessario.)
- L'aggiornamento del firmware potrebbe azzerare le impostazioni dell'unità.

■ Preparazione

- Scaricare il firmware più recente sulla memoria flash USB. Per maggiori dettagli, si rimanda al seguente sito web.

www.technics.com/support/firmware/

1 Collegare la memoria flash USB con il nuovo firmware.

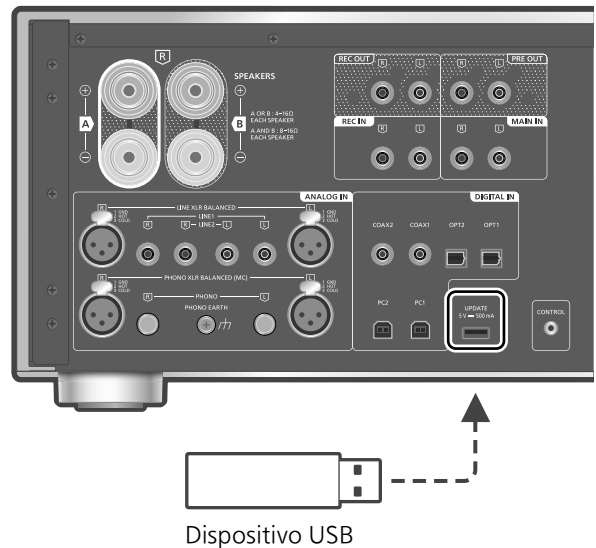

2 Premere [SETUP].

3 Premere ripetutamente [▲], [▼] per selezionare "F/W Update" e quindi premere [OK].

4 Premere [▲], [▼] per selezionare "Yes" e quindi premere [OK].

- Durante l'aggiornamento, l'avanzamento viene visualizzato come "Updating □ %". ("□" indica un numero.)
- Al termine dell'aggiornamento verrà visualizzata l'indicazione "Success".

5 Premere il pulsante accensione/spegnimento dell'unità in posizione [■OFF], quindi premerlo di nuovo in posizione [■ON/I].

Nota

- A seconda della memoria flash USB, la durata del download potrebbe essere maggiore.
- Utilizzare una memoria flash USB con formato FAT16 o FAT32.
- Il terminale UPDATE è utilizzato solo per l'aggiornamento firmware. Per l'aggiornamento del firmware, non collegare dispositivi USB diversi dalla memoria flash USB.
- Non caricare alcun dispositivo USB dal terminale UPDATE dell'unità.

Collegamento del controllo del sistema

L'unità e l'unità e i dispositivi Technics che supportano la funzione di comando del sistema (lettore audio di rete, lettore CD ecc.) possono essere gestiti contemporaneamente con l'ausilio del telecomando.
Per maggiori informazioni, si rimanda alle istruzioni per l'uso di ciascun dispositivo.



*: L'illustrazione mostra l'esempio di collegamento con cavo digitale coassiale. Collegare il dispositivo al cavo/terminale corretto, che supporta il dispositivo.

Utilizzo del cavo di collegamento del sistema e del cavo audio

- 1 Staccare il cavo di alimentazione CA.**
- 2 Collegare l'unità e il dispositivo Technics che supporta la funzione di comando del sistema (lettore audio di rete, ecc.).**
 - Quando si collegano l'unità e il dispositivo, utilizzare il cavo singolo di collegamento del sistema e i cavi audio.
 - Impiegare il cavo di collegamento del sistema in dotazione con il dispositivo collegato.
- 3 Collegare il cavo di alimentazione CA all'unità. (⇒ 12)**

4 Premere il pulsante accensione/spengimento dell'unità in posizione [⏻/⏻].

5 Premere [SETUP].

6 Premere ripetutamente [▲], [▼] per selezionare "System Control" e quindi premere [OK].

7 Premere [▲], [▼] per selezionare la sorgente di ingresso del dispositivo collegato al precedente passaggio 2, quindi premere [OK].

• Selezionare "Off" per disabilitare la funzione di controllo del sistema.

Nota

• Quando l'unità è utilizzata come amplificatore di potenza (⇒ 18), la funzione di controllo del sistema del dispositivo Technics collegato ai terminali MAIN IN è disabilitata.

Accensione dell'unità e del dispositivo collegato

- Puntando il telecomando verso l'unità e premendo [⏻] quando unità e dispositivo collegato sono in modalità standby, l'unità e il dispositivo della sorgente di ingresso selezionata, impostata con "System Control", si accenderanno contemporaneamente.
- Puntando il telecomando verso l'unità e premendo [⏻] quando unità e dispositivo collegato sono accesi, l'unità e il dispositivo collegato passeranno contemporaneamente in modalità standby.

Commutazione automatica della sorgente di ingresso dell'unità

Quando si effettua un'operazione quale la riproduzione sul dispositivo collegato, la sorgente di ingresso dell'unità commuterà automaticamente sulla sorgente impostata con "System Control".

Prima di rivolgersi all'assistenza, eseguire i seguenti controlli. In caso di dubbi su alcune verifiche o nel caso in cui le soluzioni indicate nella guida non risolvano il problema, rivolgersi al proprio rivenditore per le istruzioni.

Surriscaldamento di questa unità

L'unità diventa calda durante l'uso. Non si tratta di un malfunzionamento.

È stata installata la versione più recente del firmware?

Panasonic migliora costantemente il firmware dell'unità per garantire ai propri clienti le tecnologie più recenti. (⇒ 23)

Per ripristinare tutte le impostazioni predefinite di fabbrica

Quando si verificano le seguenti circostanze, reimpostare la memoria:

- Premendo i pulsanti non si ottiene alcuna risposta.
- Si desidera cancellare e reimpostare il contenuto della memoria.

1 Premere [SETUP].

2 Premere ripetutamente [▲], [▼] per selezionare "Initialization" e quindi premere [OK].

- Appare una schermata di conferma. Selezionare "Yes" nei passaggi che seguono per riportare tutte le impostazioni ai valori predefiniti.

3 Premere [▲], [▼] per selezionare "Yes" e quindi premere [OK].

4 Premere [▲], [▼] per selezionare "Yes" e premere nuovamente [OK].

Generale

L'unità non funziona.

Le operazioni non sono state eseguite correttamente.

- Uno dei dispositivi di sicurezza dell'unità potrebbe essere stato attivato.
 - ① Premere il pulsante accensione/spegnimento dell'unità in posizione [■OFF].
 - Se l'unità non passa in standby, scollegare il cavo di alimentazione CA, attendere almeno 3 minuti, quindi ricollegarlo.
 - ② Premere il pulsante accensione/spegnimento dell'unità in posizione [■ON/I]. Se l'unità continua a non funzionare, rivolgersi al rivenditore.

Si sente un "ronzio" durante la riproduzione.

- Vicino ai cavi, si trova il cavo di alimentazione CA di un altro dispositivo o una lampada a fluorescenza. Spegnerle le altre apparecchiature o mantenerle lontane dai cavi dell'unità.
- La presenza di un forte campo magnetico vicino a un televisore o a un altro dispositivo può pregiudicare la qualità dell'audio. Tenere l'unità lontano da questa posizione.
- È possibile che gli altoparlanti emettano dei rumori quando nelle vicinanze si trova un dispositivo che genera potenti onde radio, come un telefono cellulare durante una chiamata.

Nessun suono.

- Controllare il volume dell'unità e del dispositivo collegato.
- Controllare i collegamenti ai diffusori e agli altri dispositivi.
- Collegare gli altoparlanti e misurare il segnale di uscita dell'amplificatore. (⇒ 22)
- Controllare l'impedenza degli altoparlanti collegati.
- Verificare che sia selezionata la sorgente in ingresso corretta.
- Inserire fino in fondo gli spinotti dei cavi da collegare.
- Confermare l'impostazione dell'uscita del suono (il suono non viene emesso dagli altoparlanti collegati ai terminali di uscita dell'unità quando "PRE OUT" è impostato su "Off"). (⇒ 19)
- La presa delle cuffie e i terminali REC OUT/PRE OUT non trasmettono il suono.
- La riproduzione di contenuto multi-canale non è supportata.
- I terminali di ingresso audio digitale di questa unità sono in grado di rilevare solo segnali PCM lineari. Per maggiori informazioni, si rimanda alle istruzioni per l'uso del dispositivo.

Il suono è distorto.

- Impostare "Attenuator"/"Gain" su "On" in funzione dell'ingresso audio analogico potrebbe ridurre al minimo la distorsione del suono. (⇒ 15, 16, 18)

L'unità passa automaticamente in modalità standby.

- La funzione di spegnimento automatico è attiva? (⇒ 21)
- Questa unità dispone di un circuito di protezione per evitare i danni causati dal surriscaldamento. Quando si utilizza questa unità ad un volume troppo alto per un lungo periodo di tempo, potrebbe spegnersi automaticamente. Attendere che l'unità si raffreddi prima di accendere l'unità. (Per circa 3 minuti)

Vengono ripristinate le impostazioni predefinite.

- L'aggiornamento del firmware potrebbe resettare le impostazioni.

Il peak power meter non funziona.

- Nei seguenti casi, il misuratore non funziona:
 - quando sono collegate le cuffie;
 - quando la spia del peak power meter viene spenta premendo [DIMMER];
 - quando l'unità è silenziata premendo [MUTE];
 - quando "SPEAKERS" è impostato su "Off" (⇒ 19).

Il display diventa scuro.

- Premere [DIMMER] per agire sul livello di regolazione della luminosità.
- Controllare l'impostazione di "Auto DIMMER". (⇒ 21)

La funzione di controllo del sistema non funziona.

- Impiegare il cavo di collegamento del sistema in dotazione con il dispositivo collegato.
- Collegare il cavo di collegamento del sistema ai terminali del sistema (CONTROL). (⇒ 24)
- Controllare la connessione del cavo di collegamento del sistema, del cavo audio e della sorgente di ingresso impostata con "System Control". (⇒ 24)
- Collegare il dispositivo Technics che supporta la funzione di comando del sistema (lettore audio di rete, lettore CD ecc.) all'unità. Per maggiori dettagli, si rimanda al seguente sito web. www.technics.com/support/

PC

Il PC non riconosce questa unità.

- Controllare il proprio ambiente operativo. (⇒ 14)
- Riavviare il PC, portare in standby e riaccendere questa unità, infine ricollegare il cavo USB.
- Utilizzare un'altra porta USB del PC collegato.
- Installare il driver USB dedicato in caso di utilizzo di un PC con Windows. (⇒ 14)

Telecomando

Il telecomando non funziona correttamente.

- Le batterie sono esaurite o inserite in modo non corretto. (⇒ 10)
- Per evitare interferenze, non collocare oggetti di fronte al sensore del segnale. (⇒ 08)
- Se la modalità del telecomando è diversa da quella di questa unità, effettuare la regolazione affinché siano le stesse. (⇒ 11)

Cura dell'unità

- Prima di eseguire qualsiasi operazione di manutenzione, rimuovere il cavo di alimentazione CA dalla presa. Pulire l'unità con un panno morbido.
- Se l'unità è molto sporca, passare un panno inumidito e ben strizzato per rimuovere lo sporco, quindi un panno morbido.
- Non utilizzare solventi come benzina, diluenti, alcol, detergenti da cucina, panni chimici, ecc. In caso contrario l'involucro esterno potrebbe deformarsi o il rivestimento potrebbe staccarsi.

Per smaltire o trasferire l'unità

- L'unità può contenere informazioni private. Prima di procedere al suo smaltimento o trasferimento, eseguire i seguenti passaggi per eliminare dati, tra cui le informazioni personali e quelle segrete.
- "Per ripristinare tutte le impostazioni predefinite di fabbrica" (⇒ 25)

Messaggi

ATTENTION : MAX Output Setting

- Quando si utilizza l'unità come amplificatore di potenza, la regolazione del suo volume è disabilitata.
- Regolare il volume poco alla volta dal dispositivo collegato. (⇒ 18)

AUTO OFF

- L'unità è rimasta inutilizzata per circa 20 minuti e si spegnerà entro un minuto. Premere qualsiasi pulsante per annullare. (⇒ 21)

Connect USB Device

- Il download del firmware non è riuscito.
- Scaricare il firmware più recente nella memoria flash USB e riprovare. (⇒ 23)

Disconnect PHONES

- Quando sono collegate le cuffie, la misurazione del segnale di uscita dell'amplificatore (LAPC) non si avvia.
- Scollegare le cuffie.
- Se si collegano le cuffie durante la misurazione del segnale dell'amplificatore o la correzione di uscita dello stesso, verrà cancellata. (⇒ 22)

"F□□" ("□" indica un numero.)

- Si è verificata un'anomalia. (Se l'unità rileva un'anomalia, il circuito di protezione scatta e l'alimentazione elettrica potrebbe staccarsi automaticamente.)
 - Il volume è eccessivamente alto?
Diversamente, l'unità è posizionata in un luogo estremamente caldo?
Attendere alcuni secondi e poi riaccendere l'unità. (Il circuito di protezione si disattiva.)

Load Fail

- Impossibile trovare il firmware nella memoria flash USB.
- Scaricare il firmware più recente nella memoria flash USB e riprovare. (⇒ 23)

Measurement Fail

- La misurazione o l'elaborazione di "Cartridge Optimiser" non va a buon fine. Effettuare i seguenti controlli.

"High Level":

Il segnale di uscita è molto disturbato oppure il livello del segnale di uscita del giradischi è troppo alto. Eliminare la polvere dal disco. Confermare l'impostazione di "Gain" e regolare il livello di ingresso dell'unità (⇒ 16).

Controllare se l'impostazione "MM/MC" dell'unità corrisponde o meno al tipo di testina del giradischi (⇒ 16).

"Low Level":

Il disco non viene riprodotto oppure il livello del segnale di uscita del giradischi è troppo basso. Verificare che il giradischi sia collegato correttamente e che la riproduzione del disco avvenga senza problemi (⇒ 16).

Confermare l'impostazione di "Gain" e regolare il livello di ingresso dell'unità (⇒ 16).

Controllare se l'impostazione "MM/MC" dell'unità corrisponde o meno al tipo di testina del giradischi (⇒ 16).

"Low Quality":

Il segnale di uscita del giradischi è molto disturbato. Eliminare la polvere dal disco. Diversamente, riprodurre un altro brano. Se il problema persiste, rivolgersi al rivenditore.

"Speed Mismatch":

I giri al minuto (RPM) non sono corretti. Regolare la rotazione del giradischi e riprodurre alla velocità corretta.

"System Error":

Potrebbe trattarsi di un errore di sistema. Rivolgersi al rivenditore.

No Device

- Non è collegata la memoria flash USB con il nuovo firmware.
Collegare la memoria flash USB con il nuovo firmware. (⇒ 23)

Not Measured

- Non è ancora stata effettuata la misurazione del segnale di uscita per la funzione di correzione dell'uscita (LAPC).
- Misurare il segnale in uscita. (⇒ 22)

Not Valid

- La funzione che si è tentato di usare non è disponibile con le impostazioni attuali. Verificare i passaggi e le impostazioni.
- La sorgente di ingresso attuale è diversa da quella presente nell'impostazione "Cartridge Optimiser". Commutare correttamente la sorgente di ingresso. (⇒ 16)
- [MUTE] non è valido durante la misurazione di "Cartridge Optimiser". Regolare il volume.

PHONES Connected

- Le cuffie sono collegate.
- Quando le cuffie sono collegate e "MAIN IN" è selezionato come sorgente di ingresso dell'unità, la presa delle cuffie e i terminali di uscita degli altoparlanti non trasmettono il suono. (⇒ 18)

"Remote □" ("□" indica un numero.)

- Il telecomando e questa unità usano modalità differenti.
Cambiare la modalità del telecomando. (⇒ 11)

Unlocked

- È stato selezionato "COAX1", "COAX2", "OPT1", "OPT2", "PC1" o "PC2" ma non è collegato alcun dispositivo. Verificare il collegamento con il dispositivo. (⇒ 13, 14)
- I componenti della frequenza di campionamento, ecc. dei segnali audio non sono inseriti correttamente.
 - Per il formato supportato si rimanda a "Supporto formato". (⇒ 28)

USB Over Current

Il dispositivo USB sta assorbendo troppa corrente.

- Scollegare e ricollegare il dispositivo USB. (⇒ 23)
- Portare l'unità in standby e poi riaccenderla.

VOLUME □□ OK ("□" indica un numero.)

- Quando la sorgente di ingresso è commutata da "MAIN IN", viene visualizzato il livello del volume dopo la commutazione della sorgente di ingresso.
- Confermare e regolare il volume prima di premere [OK].

Specifiche

■ GENERALI

Alimentazione	Da 220 V CA a 240 V CA, 50/60 Hz
Consumo di energia	220 W
Consumo di energia in modalità standby	Circa 0,3 W
Dimensioni (LxA×P)	430 mm × 191 mm × 459 mm
Peso	Circa 22,8 kg
Intervallo temperatura di funzionamento	Da 0 °C a 40 °C
Intervallo di umidità di esercizio	Da 35% a 80% RH (nessuna condensa)

■ SEZIONE AMPLIFICATORE

Potenza in uscita	150 W + 150 W (1 kHz, T.H.D. 0,5 %, 8 Ω, 20 kHz LPF) 300 W + 300 W (1 kHz, T.H.D. 0,5 %, 4 Ω, 20 kHz LPF)
Impedenza di carico	Da 4 Ω a 16 Ω
Risposta in frequenza	
PHONO (MM)	Da 20 Hz a 20 kHz (DEVIAZIONE RIAA ±1 dB, 8 Ω)
LINE	Da 5 Hz a 80 kHz (-3 dB, 8 Ω)
DIGITAL IN	Da 5 Hz a 80 kHz (-3 dB, 8 Ω)
Sensibilità in ingresso/ Impedenza di ingresso	
PHONO (MM)	2,5 mV / 47 kΩ
PHONO (MC)	300 mV / 100 kΩ
LINE	200 mV / 22 kΩ

■ Supporto formato

Questa unità supporta i formati descritti di seguito.

- Non è garantita la riproduzione di tutti i formati supportati da questa unità.
- La riproduzione di un formato non supportato da questa unità può causare audio discontinuo o rumore. In questi casi, verificare se il formato è supportato.
- Le informazioni relative ai file (frequenza di campionamento, ecc.) visualizzate dall'unità possono differire da quelle visualizzate dal software di riproduzione dei file audio.

■ SEZIONE TERMINALI

Jack cuffie	Stereo, φ6,3 mm 0,75 mW, 32 Ω
PC	USB POSTERIORE Connettore di tipo B ×2
Ingresso analogico	
LINE ×2	Spinotto
LINE XLR BALANCED	3 pin XLR
PHONO (MM/MC)	Spinotto
PHONO XLR BALANCED (MC)	3 pin XLR
MAIN IN	Spinotto
REC IN	Spinotto
Ingresso digitale	
Ingresso digitale ottico ×2	Terminale ottico
Ingresso digitale coassiale ×2	Spinotto
Supporto formati	LPCM
Uscita analogica	
REC OUT	Spinotto
PRE OUT	Spinotto
Porta del sistema	
Controllo del sistema	Spinotto, φ3,5 mm

■ SEZIONE FORMATO USB-B

Standard USB	USB 2.0 alta velocità Classe Audio USB 2.0, modalità Asincrona
Modalità controllo DSD	Modalità ASIO Nativa, modalità DoP

PC (USB-B)*

Formato file	Frequenza di campionamento	Bit rate/ Numero di bit di quantizzazione
PCM	32/44,1/48/88,2/96/176,4/192/352,8/384 kHz	16/24/32 bit
DSD	2,8 MHz/5,6 MHz/11,2 MHz/22,4 MHz (solo modalità nativa ASIO)	

Decodificatore MQA

Per l'ingresso digitale è disponibile la funzione di decodifica MQA

*: Scaricando e installando l'app dedicata, è possibile riprodurre file nei formati estesi. (⇒ 14)
Per ulteriori informazioni, vedere le istruzioni per l'uso dell'app.

Nota

- Le specifiche sono soggette a modifiche senza preavviso.
- Peso e dimensioni sono approssimativi.

Windows è un marchio di fabbrica o un marchio registrato di Microsoft Corporation negli Stati Uniti e in altri paesi.

Mac e OS X sono marchi di fabbrica di Apple Inc., registrati negli Stati Uniti e in altri paesi. macOS è un marchio di Apple Inc.

"DSD" è un marchio di fabbrica registrato.



MQA e Sound Wave Device sono marchi di fabbrica registrati di MQA Limited
© 2016

The Clear BSD License

Copyright (c) 2015, Freescale Semiconductor, Inc.

Copyright 2016-2017 NXP

All rights reserved.

Redistribution and use in source and binary forms, with or without modification, are permitted (subject to the limitations in the disclaimer below) provided that the following conditions are met:

- Redistributions of source code must retain the above copyright notice, this list of conditions and the following disclaimer.
- Redistributions in binary form must reproduce the above copyright notice, this list of conditions and the following disclaimer in the documentation and/or other materials provided with the distribution.
- Neither the name of the copyright holder nor the names of its contributors may be used to endorse or promote products derived from this software without specific prior written permission.

NO EXPRESS OR IMPLIED LICENSES TO ANY PARTY'S PATENT RIGHTS ARE GRANTED BY THIS LICENSE. THIS SOFTWARE IS PROVIDED BY THE COPYRIGHT HOLDERS AND CONTRIBUTORS "AS IS" AND ANY EXPRESS OR IMPLIED WARRANTIES, INCLUDING, BUT NOT LIMITED TO, THE IMPLIED WARRANTIES OF MERCHANTABILITY AND FITNESS FOR A PARTICULAR PURPOSE ARE DISCLAIMED. IN NO EVENT SHALL THE COPYRIGHT HOLDER OR CONTRIBUTORS BE LIABLE FOR ANY DIRECT, INDIRECT, INCIDENTAL, SPECIAL, EXEMPLARY, OR CONSEQUENTIAL DAMAGES (INCLUDING, BUT NOT LIMITED TO, PROCUREMENT OF SUBSTITUTE GOODS OR SERVICES;

LOSS OF USE, DATA, OR PROFITS; OR BUSINESS INTERRUPTION) HOWEVER CAUSED AND ON ANY THEORY OF LIABILITY, WHETHER IN CONTRACT, STRICT LIABILITY, OR TORT (INCLUDING NEGLIGENCE OR OTHERWISE) ARISING IN ANY WAY OUT OF THE USE OF THIS SOFTWARE, EVEN IF ADVISED OF THE POSSIBILITY OF SUCH DAMAGE.

Dank u voor de aankoop van dit product.

Lees deze instructies zorgvuldig door voordat u dit product gebruikt en bewaar deze handleiding, zodat u deze later kunt raadplegen.

- Over de beschrijvingen die in deze handleiding staan
 - Doorverwijspagina's worden aangeduid als "⇒ ○○".
 - De getoonde illustraties kunnen afwijken van uw apparaat.

Kenmerken

Geïntegreerde versterker die hoogwaardige audiatechnologieën gebruikt

De JENO Engine verwerkt en brengt audiosignalen volledig digitaal en met minimale jitter over van de invoerbron naar de versterker. De GaN-FET-aandrijving voor de lineaire luidsprekerregelaar met snelle verliesvrije schakeling en ADCT (Active Distortion Cancelling Technology) die de ruis nauwkeurig onderdrukt, worden toegepast om het krachtige dynamische geluid te verwezenlijken met de superieure regelaarfunctie.

De ruisonderdrukking en het heldere geluid zijn het resultaat van de verschillende technologieën, zoals LAPC, dat de kalibratie van de adaptieve belasting van de luidspreker uitvoert voor een ideale versterkingsfactor en optimale fasekenmerken van elk type aangesloten luidspreker.

Stroomtoevoer met ruisonderdrukking voor een zeer goede respons op het audiosignaal

"Advanced Speed Silent Power Supply" is geïntegreerd voor snel verliesvrij schakelen en ruisonderdrukking. De unieke stroomtoevoerfunctie kan stabiele stroom toevoeren met de minste ruis via de functie voor snel schakelen, voor een betere resolutie van het audiosignaal in de volledig digitale versterker. En dit toestel verbetert het potentieel van de JENO-motor voor een betere weergave.

De unieke digitale technologie "Intelligent PHONO EQ" verbetert het potentieel voor het afspelen van platen.

"Accurate EQ Curve", met zijn hybride component voor analoge en digitale circuits, maakt het equalizerproces met zeer precieze signaalverhouding mogelijk. En dit toestel ondersteunt naast RIAA ook nog verschillende equalizercurves voor nauwkeurig afspelen. De functie "Crosstalk Canceller" die de overspraak meet en deze optimaliseert met DSP, en de functie "PHONO Response Optimiser" die de resonantie op de cartridge vermindert, worden toegepast om het audiosignaal van de groef van de plaat te reproduceren.

Inhoudsopgave

Veiligheidsmaatregelen	06	Lees vóór gebruik zorgvuldig de "Veiligheidsmaatregelen" van deze handleiding.
Bedieningsgids	08	Dit toestel, afstandsbediening
Aansluitingen	12	Luidsprekeraansluiting, netsnoeraansluiting
Bediening	13	Aangesloten apparaten afspelen
Instellingen	20	Andere instellingen
Problemen oplossen	25	Raadpleeg het hoofdstuk "Problemen oplossen" voordat u om service verzoekt.
Overige	28	Specificaties enz.

Accessoires

Netsnoer (2)

Behalve voor Zwitserland

K2CM3YY00041

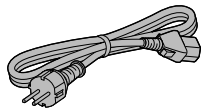

Voor Zwitserland

K2CS3YY00033

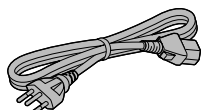

Afstandsbediening (1)

N2QAYA000224

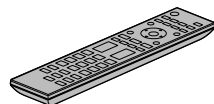

Batterijen afstandsbediening (2)



Kalibratieplaat (1)

TSPX101

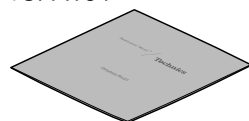

- De in deze bedieningsinstructies vermelde productnummers zijn correct vanaf oktober 2020.
- Ze kunnen aan wijzigingen onderhevig zijn.
- Gebruik het netsnoer en de kalibratieplaat niet met andere apparatuur.

Het ontdoen van oude apparatuur en batterijen.

Enkel voor de Europese Unie en landen met recycle systemen.



Deze symbolen op de producten, verpakkingen en/of begeleidende documenten betekenen dat gebruikte elektrische en elektronische producten en batterijen niet samen mogen worden weggegooid met de rest van het huishoudelijk afval.

Voor een juiste verwerking, hergebruik en recycling van oude producten en batterijen, gelieve deze in te leveren bij de desbetreffende inleverpunten in overeenstemming met uw nationale wetgeving.

Door ze op de juiste wijze weg te gooien, helpt u mee met het besparen van kostbare hulpbronnen en voorkomt u potentiële negatieve effecten op de volksgezondheid en het milieu.

Voor meer informatie over inzameling en recycling kunt u contact opnemen met uw plaatselijke gemeente.

Afhankelijk van uw nationale wetgeving kunnen er boetes worden opgelegd bij het onjuist weggooien van dit soort afval.



Let op: het batterij symbool (Onderstaand symbool).

Dit symbool kan in combinatie met een chemisch symbool gebruikt worden. In dit geval volstaan de eisen, die zijn vastgesteld in de richtlijnen van de desbetreffende chemische stof.

Waarschuwing

Toestel

- Om het risico op brand, elektrische schokken of productschade te verkleinen
 - Stel dit toestel niet bloot aan regen, vocht, druppels of spetters.
 - Plaats geen met vloeistof gevulde objecten, zoals vazen, op dit toestel.
 - Gebruik alleen de aanbevolen accessoires.
 - Verwijder de afdekking niet.
 - Repareer dit toestel niet zelf. Laat onderhoud over aan gekwalificeerd onderhoudspersoneel.
 - Laat geen metalen voorwerpen in dit toestel vallen.
 - Plaats geen zware voorwerpen op dit toestel.

Netsnoer

- Om het risico op brand, elektrische schokken of productschade te verkleinen
 - Controleer of de voedingsspanning overeenkomt met de spanning die op dit toestel afgedrukt is.
 - Steek de stekker volledig in het stopcontact.
 - Trek niet aan de voedingskabel, buig hem niet en plaats er geen zware voorwerpen op.
 - Hanteer de stekker niet met natte handen.
 - Houd het hoofddeel van de stekker vast als u deze uit het stopcontact neemt.
 - Gebruik geen beschadigde stekker of stopcontact.
- De stekker schakelt het apparaat uit. Installeer het apparaat op een dergelijke wijze dat de stekker onmiddellijk uit het stopcontact kan worden getrokken.
- Zorg dat de aardingspen in het stopcontact goed is aangesloten om elektrische schok te voorkomen.
 - Een KLASSE I-apparaat moet worden aangesloten op een stopcontact met een aardingspen.

Voorzichtig

Toestel

- Plaats geen bronnen van open vuur, zoals brandende kaarsen, op dit toestel.
- Dit toestel kan tijdens het gebruik de interferentie van radio's ontvangen die veroorzaakt wordt door mobiele telefoons. In dat geval dient u de afstand tussen dit toestel en de mobiele telefoon te vergroten.
- Dit toestel is bedoeld voor gebruik in gematigde en tropische klimaten.
- Plaats geen voorwerpen op dit toestel. Dit toestel wordt warm als het ingeschakeld is.
- Raak de bovenkant van dit toestel niet aan. Dit toestel wordt warm wanneer het aanstaat.

Opstelling

- Plaats dit toestel op een vlakke ondergrond.
- Om het risico op brand, elektrische schokken of productschade te verkleinen
 - Installeer of plaats dit toestel niet in een boekenkast, een muurkast of in een andere omsloten ruimte. Controleer of het toestel goed geventileerd wordt.
 - Blokkeer de ventilatieopening van dit toestel niet met kranten, tafelkleden, gordijnen, enzovoorts.
 - Stel dit toestel niet bloot aan rechtstreeks zonlicht, hoge temperaturen, hoge vochtigheid en overmatige trillingen.
- Controleer of de plaats van installatie stevig genoeg is om het gewicht van dit toestel te verdragen (⇒ 28).
- Til of draag dit toestel niet door de knoppen vast te houden. Doet u dit toch, dan kan het toestel vallen met een persoonlijk letsel of defect aan het toestel tot gevolg.

Batterij

- Er bestaat explosiegevaar als de batterij niet correct geplaatst wordt. Vervang de batterij alleen door één van het type dat door de fabrikant aanbevolen wordt.
- Het verkeerd hanteren van batterijen kan het lekken van elektrolyt tot gevolg hebben waardoor brand kan ontstaan.
 - Neem de batterij uit als u denkt dat u de afstandsbediening lange tijd niet zult gebruiken. Bewaar hem op een koele, donkere plaats.
 - Verwarm de batterijen niet en stel deze niet bloot aan vuur.
 - Laat de batterij(en) niet lange tijd in een auto in direct zonlicht liggen terwijl de portieren en de raampjes gesloten zijn.
 - Probeer de batterijen nooit open te maken of kort te sluiten.
 - Laad geen alkaline- of mangaanbatterijen op.
 - Gebruik geen batterijen waarvan de buitenlaag is afgehaald.
 - Gebruik nieuwe en oude batterijen, of verschillende soorten batterijen, niet door elkaar.
- Neem voor het weggooien van de batterijen contact op met de plaatselijke autoriteiten of uw verkoper en vraag wat de juiste weggooimethode is.
- Vermijd het gebruik in de volgende condities
 - Extreme hoge of lage temperaturen tijdens gebruik, opslag of vervoer.
 - Vervanging van een batterij door een van het verkeerde type.
 - Wegwerpen van de batterij in het vuur of hete oven of mechanisch verbrijzelen of snijden van de batterij kan een explosie veroorzaken.
 - Extreem hoge temperaturen en/of extreem lage druk die kan resulteren in een explosie of het brandbare vloeistof of gas.

Installatie

Toestel

Schakel alle apparatuur uit voordat u verbinding maakt en lees de bijbehorende bedieningsinstructies.

- Voor de afmetingen van dit toestel (⇒ 28)
- Raadpleeg de volgende afbeelding voor de afmetingen van de poten dit toestel.

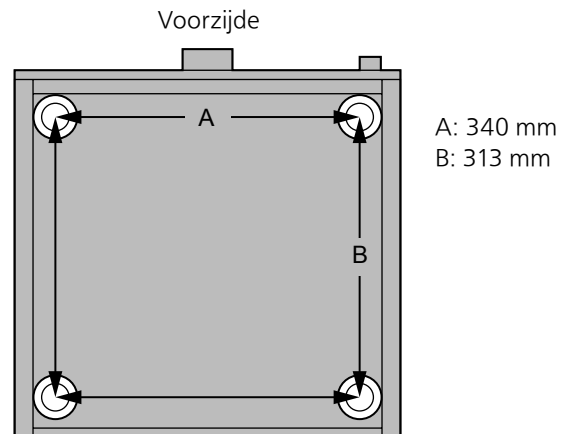

Kalibratieplaat

- Hoewel het mogelijk is dat de plaat kromgetrokken is, afhankelijk van de omstandigheden van de plaats waarin de plaat werd bewaard of van het gebruik van de plaat, is deze plaat ontworpen om te worden afgespeeld door "Cartridge Optimiser", zelfs in geval van een kleine kromtrekking.
- Bewaar deze plaat rechtop. Als u platen op stapels bewaart of de plaat schuin bewaart, kan ze kromtrekken.

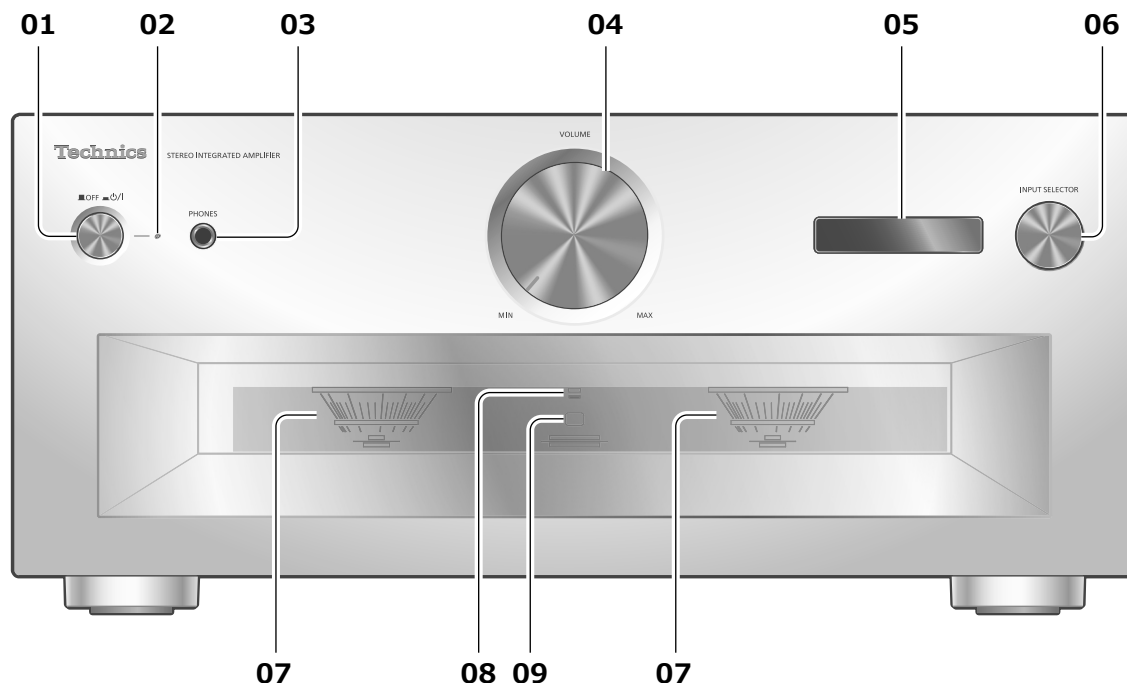

01 Knop Stand-by/Aan (■ OFF ■ ON)

[■ OFF] (uit): Het toestel is uitgeschakeld.

[■ ON] (aan): Het toestel is ingeschakeld.

- Het toestel gebruikt nog altijd een kleine hoeveelheid stroom wanneer het uitgeschakeld is. Uitgeschakeld gebruikt het toestel minder stroom.

02 Stroomindicator

- Blauw: Het toestel is ingeschakeld.
- Uit: Het toestel is uitgeschakeld.

03 Hoofdtelefoonbus

- Als een stekker aangesloten is, komt er geen geluid uit de luidsprekers en de REC OUT/PRE OUT-aansluitingen. (⇒ 19)
- Er komt geen geluid uit de aansluiting van de hoofdtelefoon wanneer "MAIN IN" geselecteerd is als ingangsbron van dit toestel. (⇒ 18)
- Overmatige geluidsdruk van oortelefoons en hoofdtelefoons kan gehoorschade veroorzaken.
- Lange tijd luisteren op het hoogste volume kan het gehoor van de gebruiker beschadigen.

04 Volumeknop

- -- dB (min.), -88,0 dB tot 0 dB (max.)

05 Display

- Er worden gegevens weergegeven zoals ingangsbron enz. (⇒ 26)
- De ingangsbron knippert op het scherm voordat het toestel na het inschakelen wordt opgestart. (Er is geen geluid te horen tijdens het knipperen.)

06 Ingangskeuzeknop

- Draai deze knop met de wijzers van de klok mee of tegen de wijzers van de klok in om de ingangsbron om te schakelen.

07 Piekverbruikmeter

- Geeft het uitvoerniveau weer. 100 % is de nominale uitgang (⇒ 28).
- De piekverbruikmeter werkt niet als het licht uitgeschakeld wordt door op [DIMMER], te drukken, als de hoofdtelefoon wordt aangesloten enz.

08 LAMP-indicator

(⇒ 22)

09 Afstandsbedieningssignalsensor

- Ontvangstafstand: Binnen ongeveer 7 m direct ervoor
- Ontvangsthoek: Ca. 30° links en rechts

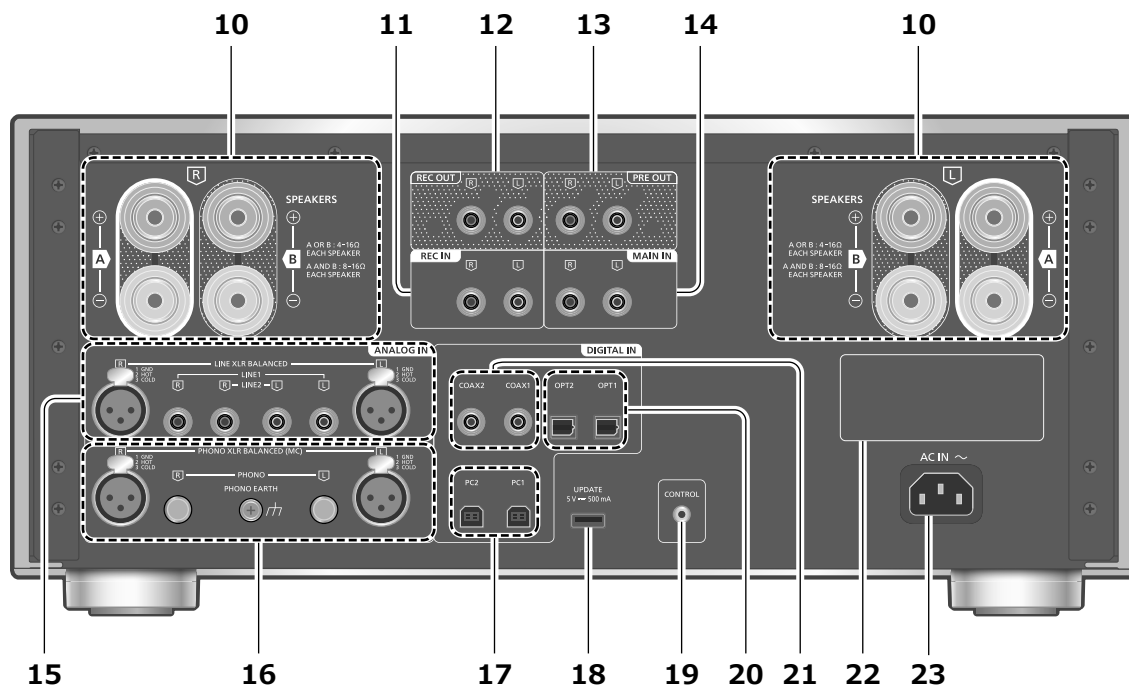

10 Aansluitingen voor luidsprekeruitgang

(⇒ 12)

11 Aansluitingen voor analoge audio-invoer (REC IN)

(⇒ 15, 19)

12 Aansluitingen voor analoge audio-uitvoer (REC OUT)

(⇒ 19)

13 Aansluitingen voor analoge audio-uitvoer (PRE OUT)

(⇒ 19)

14 Aansluitingen voor analoge audio-invoer (MAIN IN)

(⇒ 18)

15 Aansluitingen voor analoge audio-invoer (LINE XLR BALANCED/LINE1/LINE2)

(⇒ 15)

16 Aansluitingen voor analoge audio-invoer (PHONO XLR BALANCED/PHONO)/ PHONO EARTH-aansluiting

(⇒ 16)

- De PHONO EARTH-aansluiting dient om de aarddraad van een draaitafel aan te sluiten.
- Gebruik de kabel van minder dan 3 m.
- Houd de korte PHONO-pinnen buiten het bereik van kinderen om inslikken ervan te voorkomen.

17 USB-B-aansluitingen (PC1/PC2)

(⇒ 14)

18 USB-A-aansluiting (UPDATE)

(= DC 5 V 500 mA)

(⇒ 23)

19 Systemaansluiting (CONTROL)

(⇒ 24)

20 Aansluitingen voor optische digitale invoer (OPT1/OPT2)

(⇒ 13)

21 Aansluitingen voor coaxiale digitale invoer (COAX1/COAX2)

(⇒ 13)

22 Markering voor productidentificatie

- Het modelnummer staat vermeld.

23 AC IN-aansluiting (~)

(⇒ 12)

De afstandsbediening gebruiken

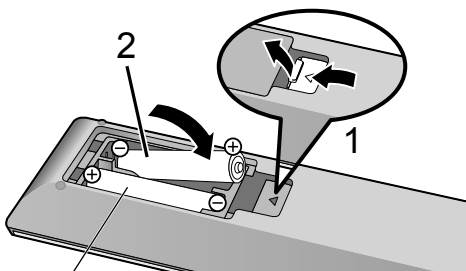

R03/LR03, AAA
(Alkaline- of mangaanbatterijen)

Opmerking

- Plaats de batterij op een wijze dat de polen (+ en -) samenvallen met die in de afstandsbediening.
- Richt deze naar de signaalsensor voor de afstandsbediening op dit toestel. (⇒ 08)
- Bewaar de batterijen buiten het bereik van kinderen om inslikken ervan te voorkomen.

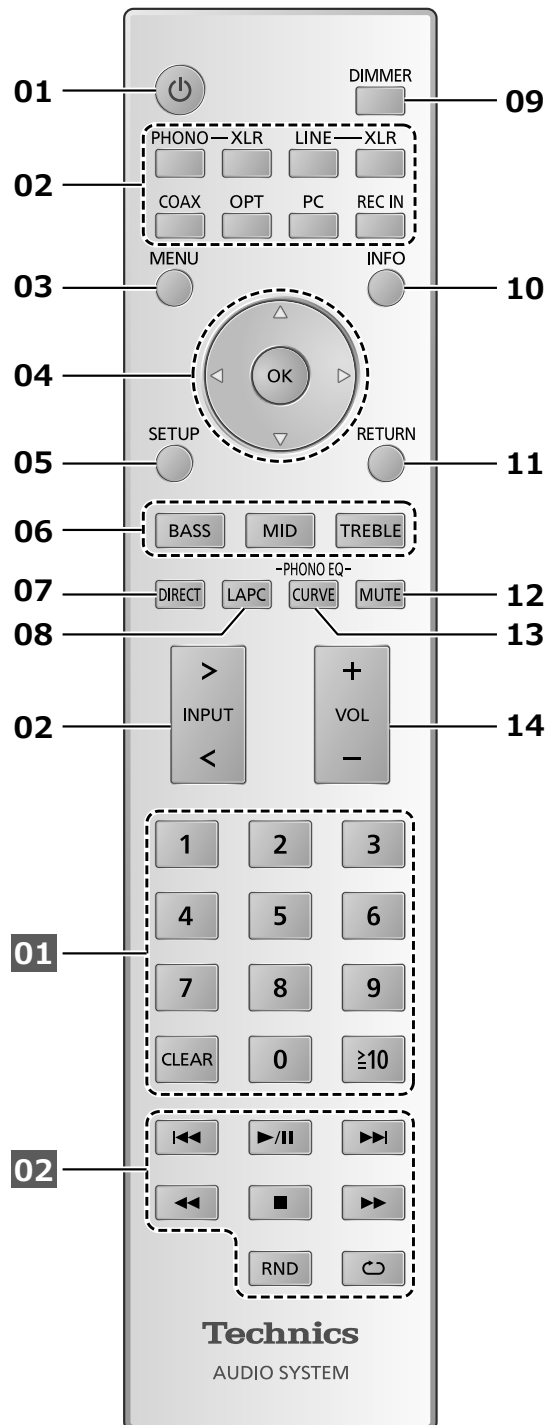

01 []: Knop Stand-by/Aan

- Druk hierop om het toestel van aan- naar stand-bymodus te schakelen of omgekeerd. In de stand-bymodus verbruikt het toestel nog steeds een kleine hoeveelheid stroom.

02 Schakel tussen invoerbronnen

(⇒ 13, 14, 15, 16, 19)

03 [MENU]: Ga naar het menu

(⇒ 13, 14, 15, 16, 18)

04 [▲], [▼], [◀], [▶]/[OK]: Selectie/OK

05 [SETUP]: Ga naar het instellingenmenu (⇒ 20)

06 [BASS]/[MID]/[TREBLE]: Regel het toonbereik (BASS/MID/TREBLE).

- Druk op [▲], [▼] om de toon te regelen.

07 [DIRECT]: Schakel Directe modus in/uit

08 [LAPC]: Meet het uitvoersignaal van de versterker wanneer luidsprekers worden aangesloten en corrigeer de uitvoer (⇒ 22)

09 [DIMMER]: Regel de helderheid van het licht van de piekverbruikmeter, het scherm enz.

- Wanneer het scherm is uitgeschakeld, licht het lampje slechts enkele seconden op wanneer u dit toestel bedient. Voordat het scherm wordt uitgeschakeld, wordt "Display Off" enkele seconden weergegeven.
- Druk herhaaldelijk om de helderheid aan te passen.
- De piekverbruikmeter werkt niet als het licht uitgeschakeld is.

10 [INFO]: Informatie over het af te spelen materiaal bekijken

- Druk op deze knop om de bemonsteringsfrequentie en andere informatie te bekijken. (De informatie varieert afhankelijk van de invoerbron.)

11 [RETURN]: Keert terug naar de vorige weergave

12 [MUTE]: Zet het geluid uit

- Druk opnieuw op [MUTE] om te annuleren. "MUTE" wordt ook geannuleerd wanneer u het volume aanpast met dit toestel of wanneer u het toestel in stand-by zet.

13 [CURVE]: Schakel de PHONO-equalizercurve in.

14 [+VOL-]: Regelt het volume

- Volumebereik:
-- dB (min.), -88,0 dB tot 0 dB (max.)

■ Knoppen die werken voor Technics-apparaten die de systeembedieningsfunctie ondersteunen

De afstandsbediening van dit toestel werkt ook voor Technics-apparaten die de systeembedieningsfunctie ondersteunen (geïntegreerde stereoversterker enz.). Raadpleeg de gebruikshandleiding van elk toestel voor meer informatie.

01 Cijfertoetsen enz.

02 Toetsen voor de bediening van het afspelen

Modus van de afstandsbediening

Als andere apparatuur op de bijgeleverde afstandsbediening reageert, verander dan de modus van de afstandsbediening.

- De standaardfabrieksinstelling is "Mode 1".

1 Druk op [SETUP].

2 Druk herhaaldelijk op [▲], [▼] om "Remote Control" te selecteren en druk vervolgens op [OK].

- De huidige modus van de afstandsbediening van dit toestel wordt gedurende enkele seconden weergegeven.

3 Wanneer "Set Mode 1/2" wordt weergegeven, wijzig dan de modus van de afstandsbediening.

Om "Mode 1" in te stellen:

Houd [OK] en [1] gedurende ten minste vier seconden ingedrukt.

Om "Mode 2" in te stellen:

Houd [OK] en [2] gedurende ten minste vier seconden ingedrukt.

4 Richt de afstandsbediening naar dit toestel en houd [OK] gedurende ten minste vier seconden ingedrukt.

- Als de modus van de afstandsbediening veranderd wordt, zal de nieuwe modus enkele seconden op het display weergegeven worden.

■ Wanneer "Remote 1" of "Remote 2" wordt weergegeven

Wanneer "Remote 1" of "Remote 2" wordt weergegeven, zijn de afstandsbedieningsmodi van dit toestel en van de afstandsbediening verschillend. Voer de bovenstaande stap 3 uit.

- Gebruik alleen het meegeleverde netsnoer.
- Steek de stekker van de aan te sluiten kabels volledig naar binnen.
- Buig de kabels niet om bij scherpe hoeken.
- Om de audio-uitvoer te optimaliseren, kunt u het uitvoersignaal van de versterker meten en de uitvoer ervan corrigeren wanneer de luidsprekers aangesloten zijn. (⇒ 22)

Luidsprekeraansluiting

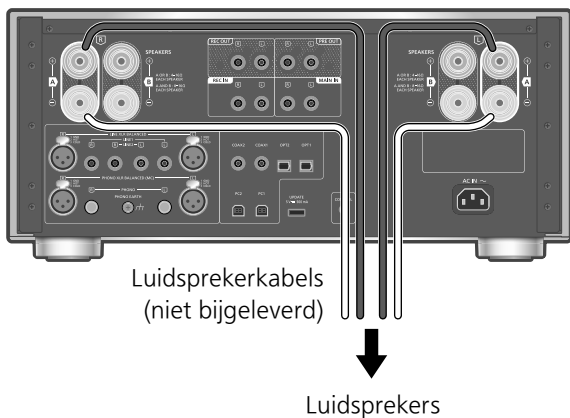

1 Draai aan de knoppen om ze los te zetten en steek de kerndraden in de gaten.

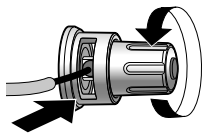

2 Draai de knoppen vast.

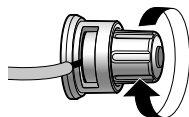

Opmerking

- Als de verbindingen tot stand gebracht zijn, trek dan een beetje aan de luidsprekerkabels om te controleren of ze stevig aangesloten zijn.
- Zorg ervoor dat de polen van de luidsprekerkabels niet gekruist (kortsluiting) of verwisseld worden want hierdoor kan de versterker beschadigd raken.

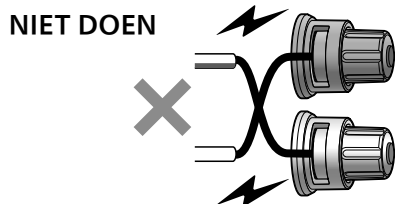

- Bedraad de polen (+/-) van de aansluitklemmen op correcte wijze. Doet u dat niet dan kan dit negatieve gevolgen voor de stereo-effecten hebben of een slechte werking veroorzaken.
- Raadpleeg voor details de gebruiksaanwijzing van de luidsprekers.

- Hoewel de vorkplug (A: 16 mm of minder, B: 8 mm of meer) aangesloten kan worden, is het mogelijk dat sommige plugs niet aangesloten kunnen worden, afhankelijk van de vorm van de plug.



Netsnoeraansluiting

Sluit aan nadat alle andere aansluitingen zijn gemaakt.

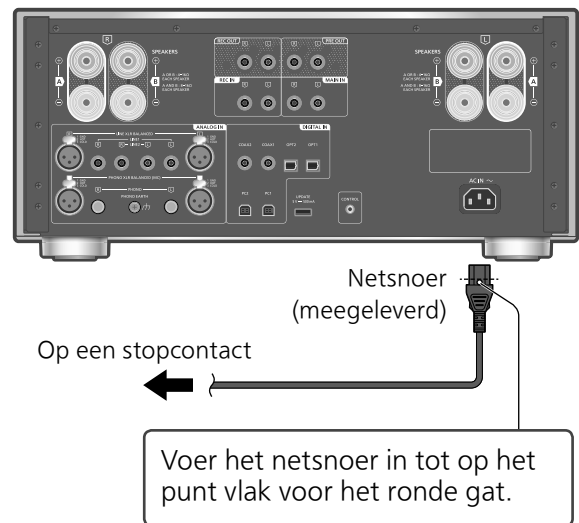

Opmerking

- Dit toestel verbruikt een kleine hoeveelheid stroom (⇒ 28) zelfs wanneer het toestel in stand-by-modus staat. Verwijder de stekker uit het stopcontact als u het toestel langdurig niet gebruikt. Plaats het toestel op een plaats waar het gemakkelijk kan worden verwijderd.

Gebruik van het apparaat voor digitale audio-uitvoer

U kunt de cd-speler enz. aansluiten op dit toestel met een coaxiale digitale kabel (niet meegeleverd) of een optische digitale audiokabel (niet meegeleverd) en muziek afspelen.

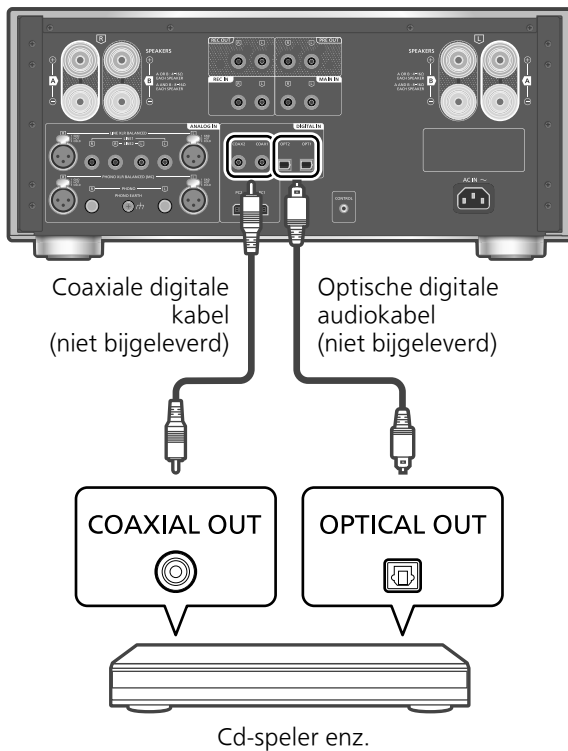

Optische digitale invoer
32/44,1/48/88,2/96 kHz
-Aantal kwantisatiebits:
16/24 bit

Gebruik van de optische digitale audiokabel

- 1 Koppel het netsnoer los.
- 2 Verbind dit toestel met een cd-speler enz.
- 3 Sluit het netsnoer aan op dit toestel. (⇒ 12)
- 4 Zet de aan-/uitknop van het toestel in de [⏻/⏻]-positie.
- 5 Druk op [OPT] om "OPT1"/"OPT2" te selecteren.
 - U kunt de invoerbron ook selecteren door aan de invoerselectieknop op het toestel te draaien.
- 6 Start het afspelen op het verbonden apparaat.

Gebruik van de coaxiale digitale kabel

- 1 Koppel het netsnoer los.
- 2 Verbind dit toestel met een cd-speler enz.
- 3 Sluit het netsnoer aan op dit toestel. (⇒ 12)
- 4 Zet de aan-/uitknop van het toestel in de [⏻/⏻]-positie.
- 5 Druk op [COAX] om "COAX1"/"COAX2" te selecteren.
 - U kunt de invoerbron ook selecteren door aan de invoerselectieknop op het toestel te draaien.
- 6 Start het afspelen op het verbonden apparaat.

Opmerking

- De aansluitingen voor digitale audio-invoer van dit toestel kunnen alleen de volgende lineaire PCM-signalen detecteren. Meer informatie vindt u in de gebruiksaanwijzing van het aangesloten apparaat.
 - Bemonsteringsfrequentie:
Coaxiale digitale invoer
32/44,1/48/88,2/96/176,4/192 kHz

De vertragingstijd van het geluid regelen

Stel dit in op "Low Latency" om de vertragingstijd van het geluid te regelen terwijl "LAPC" is ingesteld op "On".

- 1 Druk op [MENU].
- 2 Druk op [OK].
- 3 Druk op [▲], [▼] om "Normal"/"Low Latency" te selecteren en druk vervolgens op [OK].

- Afhankelijk van het nummer heeft de instelling misschien zelfs geen effect.

MQA®-decodering

Een MQA-bestand of -stream kan worden gedecodeerd om het geluid af te spelen zoals de oorspronkelijke masteropname. (⇒ 20)

U kunt de pc enz. of een ander toestel aansluiten op dit toestel met een USB 2.0-kabel (niet meegeleverd) en muziek afspelen.

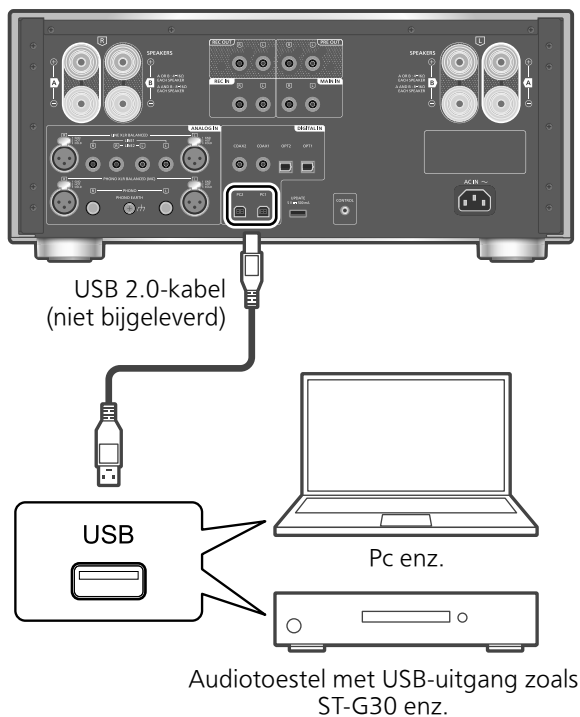

■ Voorbereidingen

Verbinden met een pc

- Volg onderstaande stappen alvorens verbinding met een pc te maken.
 - Raadpleeg het volgende voor de aanbevolen OS-versies voor uw pc (vanaf oktober 2020):
 - Windows 8, Windows 8.1, Windows 10
 - OS X 10.7, 10.8, 10.9, 10.10, 10.11,
 - macOS 10.12, 10.13, 10.14, 10.15
- ① Download en installeer het hiervoor bestemde USB-stuurprogramma op de computer. (Enkel voor Windows OS)
 - Download de driver van onderstaande website en installeer deze.
www.technics.com/support/
 - ② Download en installeer de speciale app "Technics Audio Player" (gratis) op uw pc.
 - Download de app van onderstaande website en installeer deze.
www.technics.com/support/

1 Koppel het netsnoer los.

2 Verbind dit toestel met een pc enz.

3 Sluit het netsnoer aan op dit toestel.
(⇒ 12)

4 Zet de aan-/uitknop van het toestel in de []-positie.

5 Druk op [PC] om "PC1"/"PC2" te selecteren.

- U kunt de invoerbron ook selecteren door aan de invoerselectieknop op het toestel te draaien.

6 Start het afspelen met de speciale app "Technics Audio Player" op de aangesloten pc.

Opmerking

- Wanneer een audiotestel met een USB-uitgang, zoals ST-G30 enz., wordt aangesloten, moet u de bedieningsinstructies van het aangesloten toestel raadplegen.
- Raadpleeg "Ondersteunde formaat" voor meer informatie over de ondersteunde formaat.
(⇒ 28)

De vertragingstijd van het geluid regelen

Stel dit in op "Low Latency" om de vertragingstijd van het geluid te regelen terwijl "LAPC" is ingesteld op "On".

1 Druk op [MENU].

2 Druk op [OK].

3 Druk op [▲], [▼] om "Normal"/"Low Latency" te selecteren en druk vervolgens op [OK].

- Afhankelijk van het nummer heeft de instelling misschien zelfs geen effect.

MQA-decodering

Een MQA-bestand of -stream kan worden gedecodeerd om het geluid af te spelen zoals de oorspronkelijke masteropname. (⇒ 20)

Met behulp van het apparaat voor analoge audio-uitvoer

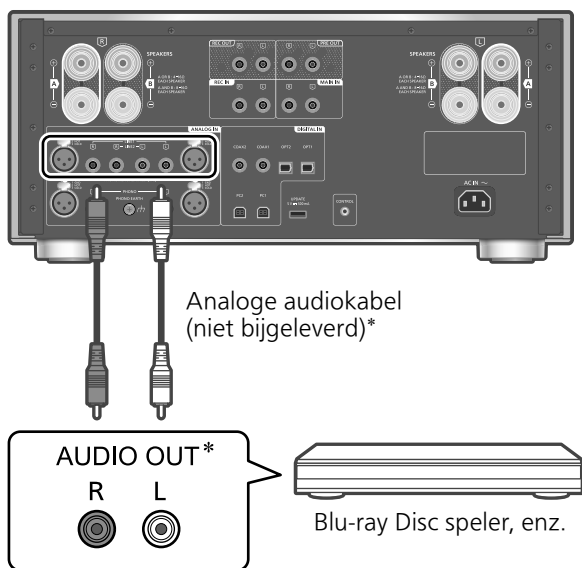

*: In de illustratie ziet u het voorbeeld van een aansluiting met een analoge audiokabel. U kunt het apparaat ook aansluiten met een XLR-kabel.

U kunt de Blu-ray Disc -speler enz. met een analoge audiokabel (niet meegeleverd) aansluiten op dit toestel en muziek afspelen.

- 1 **Koppel het netsnoer los.**
- 2 **Sluit dit toestel en een Blu-ray Disc-speler enz. aan.**
- 3 **Sluit het netsnoer aan op dit toestel. (⇒ 12)**
- 4 **Zet de aan-/uitknop van het toestel in de []-positie.**
- 5 **Druk op [LINE-XLR] of [LINE] om "LINE XLR"/"LINE1"/"LINE2" te selecteren.**
 - U kunt de invoerbron ook selecteren door aan de invoerselectieknop op het toestel te draaien.
- 6 **Start het afspelen op het verbonden apparaat.**

Wanneer de recorder is aangesloten op dit toestel

Wanneer u een opnameapparaat op dit apparaat aansluit, gebruikt u de analoge audiokabel (niet meegeleverd) en verbindt u de uitgang REC IN met de audio-uitgangen van de aangesloten apparatuur. Verbind de REC OUT-uitgangen met de audio-ingangen van de aangesloten apparatuur. (⇒ 19)

- Druk op [REC IN] om de invoerbron te wijzigen in "REC IN".

Geluidsvervorming minimaliseren

Als er geluidsvervorming optreedt bij het gebruik van de analoge audio-ingangen, dan kan de geluidskwaliteit mogelijk worden verbeterd door de demper op "On" in te stellen.

- De fabrieksinstelling is "Off".

- 1 **Druk op [MENU].**
- 2 **Druk herhaaldelijk op [▲], [▼] om "Attenuator" te selecteren en druk vervolgens op [OK].**
- 3 **Druk op [▲], [▼] om "On" te selecteren en druk vervolgens op [OK].**

Laagfrequente ruis minimaliseren

Hiermee wordt de laagfrequente ruis geminimaliseerd die wordt veroorzaakt door de kromming van de plaat.

- De standaardfabrieksinstelling is "Off".

- 1 **Druk op [MENU].**
- 2 **Druk herhaaldelijk op [▲], [▼] om "Subsonic Filter" te selecteren en druk vervolgens op [OK].**
- 3 **Druk op [▲], [▼] om "On" te selecteren en druk vervolgens op [OK].**

De draaitafel gebruiken

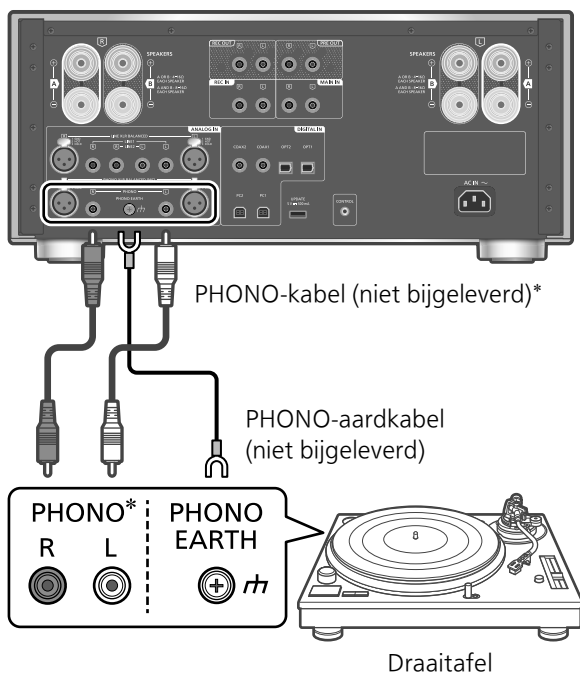

*: In de illustratie ziet u het voorbeeld van een aansluiting met een PHONO-kabel. U kunt het apparaat ook aansluiten met een PHONO-XLR-kabel.

1 Koppel het netsnoer los.

2 Verbind dit toestel en een draaitafel.

- Verwijder de korte PHONO-pinnen wanneer u verbinding maakt met de analoge aansluitingen voor audio-invoer (PHONO).
- PHONO-aansluitingen voor verbinding met de draaitafel ondersteunen cartridges van het type MM/MC. (PHONO XLR-aansluitingen ondersteunen alleen cartridges van het type MC.)

3 Sluit het netsnoer aan op dit toestel. (⇒ 12)

4 Zet de aan-/uitknop van het toestel in de [⏻/⏻]-positie.

5 Druk op [PHONO-XLR] of [PHONO] om "PHONO XLR"/"PHONO" te selecteren.

- U kunt de invoerbron ook selecteren door aan de invoerselectieknop op het toestel te draaien.

6 Start het afspelen op de verbonden draaitafel.

- Wanneer u een draaitafel met een ingebouwde PHONO-equalizer aansluit, moet u de analoge audiokabel gebruiken voor de aansluiting op de analoge audio-ingangen (LINE1 of LINE2) van dit toestel. (⇒ 15)
- Wanneer u een draaitafel aansluit met een PHONO-aardkabel, moet u de PHONO-aardkabel aansluiten op de PHONO EARTH-aansluiting van dit toestel.

Het cartridge type selecteren

Selecteer de instellingen (MM/MC) volgens het type cartridge van de aangesloten draaitafel.

1 Druk op [MENU].

2 Druk herhaaldelijk op [▲], [▼] om "MM/MC" te selecteren en druk vervolgens op [OK].

3 Druk op [▲], [▼] om "MM"/"MC" te selecteren en druk vervolgens op [OK].

- Niet beschikbaar wanneer "PHONO XLR" geselecteerd is als ingangsbron. (De instelling staat vast op "MC".)
- Wanneer "MM/MC" geregeld is, staat "Cartridge Optimiser" vast op "Off". Stel "Cartridge Optimiser" opnieuw in of selecteer de geregistreerde data in overeenstemming met "MM/MC". (⇒ 17)

Het niveau van de audio-uitgang regelen

Als er geluidsvervalsing optreedt of als het ingangsniveau laag is bij het gebruik van de analoge audio-ingangen, dan kan de geluidskwaliteit mogelijk worden verbeterd door de versterkingsfactor in te stellen.

1 Druk op [MENU].

2 Druk op [▲], [▼] om "Gain" te selecteren en druk vervolgens op [OK].

3 Druk op [▲], [▼] om dit te regelen en druk vervolgens op [OK].

- Wanneer "Gain" geregeld is, staat "Cartridge Optimiser" vast op "Off". Stel "Cartridge Optimiser" opnieuw in of selecteer de geregistreerde data in overeenstemming met "Gain". (⇒ 17)

De kenmerken van de cartridge optimaliseren

Dit toestel meet en optimaliseert de overspraak- en de frequentiekenmerken van de cartridge door de meegeleverde kalibratieplaat op de aangesloten draaitafel af te spelen.

- Afhankelijk van de instelling "Cartridge Optimiser" schakelt "REC OUT" over op "Off" en wordt het geluid niet weergegeven via de analoge uitgangen (REC OUT).

■ Voorbereiding

- Verbind de PHONO-aardkabel van de draaitafel met de PHONO EARTH-aansluiting van dit toestel.
- Stel "MM/MC" van dit toestel in volgens het type cartridge van de draaitafel.
- Stel "Gain" van dit toestel in volgens de cartridge van de aangesloten draaitafel.

- 1 Druk op [MENU].
- 2 Druk herhaaldelijk op [▲], [▼] om "Cartridge Optimiser" te selecteren en druk vervolgens op [OK].
- 3 Druk op [▲], [▼] om "Measurement Start" te selecteren en druk vervolgens op [OK].
 - "Prepare Calibration Record" wordt weergegeven.
- 4 Start met het afspelen van de kalibratieplaat op de aangesloten draaitafel en druk vervolgens op [OK].
 - Speel eerst de buitenste track op de kalibratieplaat af, die aan beide zijden 2 tracks heeft (ca. 3 minuten). Speel nog een track af als de optimalisering niet goed start.
 - De luidsprekers geven een testtoon weer.
 - De meting begint voor de data van "Crosstalk Cancellor" en "Response Optimisation".
- 5 Wanneer "Lift up the tone arm" wordt weergegeven, stopt u met het afspelen van de kalibratieplaat en drukt u op [OK].
 - De verwerking van de gemeten data begint (ca. 10 minuten).
- 6 Wanneer "Completed" wordt weergegeven, drukt u op [OK].
- 7 Wanneer "Register 1 - 3" wordt weergegeven, drukt u op [OK] en vervolgens op [▲], [▼] om de data te selecteren die moet worden opgeslagen.
 - De geoptimaliseerde data kunnen in maximaal 3 types worden opgeslagen. De data worden overschreven wanneer de reeds geregistreerde data worden geselecteerd.
- 8 Druk op [OK].
 - "Registered" wordt weergegeven.
- 9 (Wanneer de data een naam krijgen)

Wanneer "Rename?" wordt weergegeven, drukt u op [OK].

 - Wanneer de naam niet bewerkt moet worden, drukt u op [■] om af te sluiten. De meting wordt voltooid en de geoptimaliseerde data worden geregistreerd.
- 10 Druk op [▲], [▼], [◀], [▶] om de naam in te vullen en druk vervolgens op [OK] om de instelling af te sluiten.
 - De bewerkte naam wordt opgeslagen, de meting wordt voltooid en de geoptimaliseerde data worden geregistreerd.

■ "Crosstalk Cancellor"/"Response Optimisation"

- ① Druk op [MENU].
- ② Druk op [▲], [▼] om "Cartridge Optimiser" te selecteren en druk vervolgens op [OK].
- ③ Druk op [▲], [▼] om de geregistreerde data te selecteren en druk vervolgens op [▶].

- ④ Druk op [▲], [▼] om "Crosstalk Cancellor"/"Response Optimisation" te selecteren en druk vervolgens op [OK].
- ⑤ Druk op [▲], [▼] om "On"/"Off" te selecteren en druk vervolgens op [OK].
 - "Crosstalk Cancellor":
Hiermee wordt de overspraak op de cartridge verminderd.
 - "Response Optimisation":
Hiermee wordt de overspraak op de cartridge en de kabel geoptimaliseerd en wordt tevens de balans tussen rechts en links geregeld.

■ De geregistreerde instelling oproepen

- ① Druk op [MENU].
- ② Druk op [▲], [▼] om "Cartridge Optimiser" te selecteren en druk vervolgens op [OK].
- ③ Druk op [▲], [▼] om de geregistreerde data te selecteren en druk vervolgens op [OK].

■ Bewerk de naam

- ① Druk op [MENU].
- ② Druk op [▲], [▼] om "Cartridge Optimiser" te selecteren en druk vervolgens op [OK].
- ③ Druk op [▲], [▼] om de geregistreerde data te selecteren en houd vervolgens [OK] ingedrukt.
- ④ Druk op [▲], [▼], [◀], [▶] om de naam in te vullen en druk vervolgens op [OK].
 - Alleen ASCII-tekenen kunnen worden gebruikt.
 - "A" kan worden toegevoegd wanneer u op [▶] drukt op het moment dat de laatste letter is geselecteerd.
 - Druk op [CLEAR] om een letter te wissen.

De curve van de PHONO-equalizer wijzigen

U kunt de equalizercurve van dit toestel wijzigen. Dit toestel ondersteunt de gesimuleerde equalizercurve voordat deze wordt gelijkgeschakeld in RIAA.

- De standaardfabrieksinstelling is "RIAA".

- 1 Druk op [MENU].
- 2 Druk herhaaldelijk op [▲], [▼] om "EQ CURVE" te selecteren en druk vervolgens op [OK].
- 3 Druk op [▲], [▼] om de equalizerinstelling te selecteren en druk vervolgens op [OK].
 - U kunt ook naar een andere equalizercurve overschakelen door op [CURVE] te drukken.

Laagfrequente ruis minimaliseren

Hiermee wordt de laagfrequente ruis geminimaliseerd die wordt veroorzaakt door de kromming van de plaat. (⇒ 15)

Dit toestel gebruiken als versterker

U kunt de AV-ontvanger, de spanningsgestuurde versterker enz. op dit toestel aansluiten met een analoge audiokabel (niet meegeleverd) en het toestel gebruiken als versterker.

Stel het volume van de AV-ontvanger, spanningsgestuurde versterker enz. in op het minimum voordat u die aansluit. De volumeregeling op dit toestel is uitgeschakeld wanneer u het gebruikt als versterker. Pas het volume beetje bij beetje aan met het aangesloten toestel. Voer het audiosignaal van de REC OUT/PRE OUT-aansluitingen niet in op de MAIN IN-aansluitingen van dit toestel. Dit kan immers leiden tot een defect.

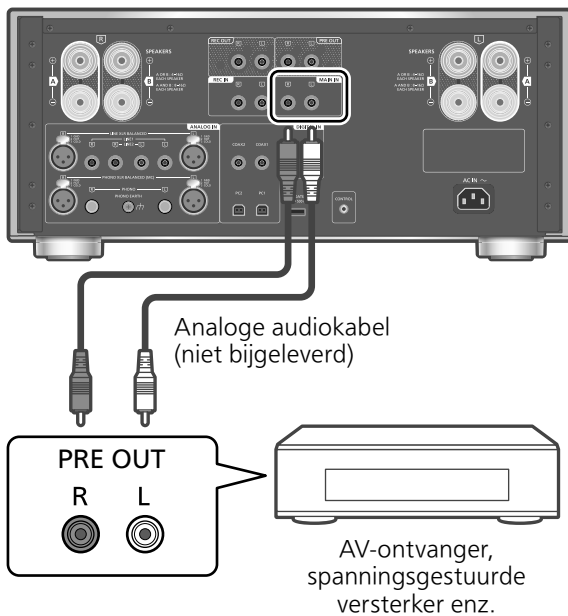

- 1 Koppel het netsnoer los.
- 2 Sluit dit toestel en de AV-ontvanger, spanningsgestuurde versterker enz. aan na het minimaliseren van het volume van het toestel.
- 3 Sluit het netsnoer aan op dit toestel. (⇒ 12)
- 4 Zet de aan-/uitknop van het toestel in de [⏻/I]-positie.
- 5 Druk op [SETUP].
- 6 Druk herhaaldelijk op [▲], [▼] om "MAIN IN" te selecteren en druk vervolgens op [OK].

- 7 Druk op [▲], [▼] om "On" te selecteren en druk op [OK].
- 8 Controleer het weergegeven bericht en druk op [OK].
- 9 Druk op [▲], [▼] om "Yes" te selecteren en druk vervolgens op [OK].
- 10 Start het afspelen op het verbonden apparaat.

Opmerking

- Het is niet mogelijk om het volume te regelen met dit toestel.
- Er komt geen geluid uit de hoofdtelefoonaansluiting en de REC OUT/PRE OUT-aansluitingen.

Geluidsvervorming minimaliseren

Als er geluidsvervorming optreedt, kan de geluidskwaliteit mogelijk worden verbeterd door de demper in te stellen op "On".

- De standaardfabrieksinstelling is "Off".

- 1 Druk op [MENU].
- 2 Druk op [OK].
- 3 Druk op [▲], [▼] om "On" te selecteren en druk vervolgens op [OK].

**Voer het audiosignaal van de REC OUT/
PRE OUT-aansluitingen niet in op de
analoge audio-ingangen van dit toestel.
Dit kan immers leiden tot een defect.**

Een versterker, subwoofer enz. aansluiten

U kunt de versterker, subwoofer enz. aansluiten met een analoge audiokabel (niet bijgeleverd) om de analoge audiosignalen uit te voeren.

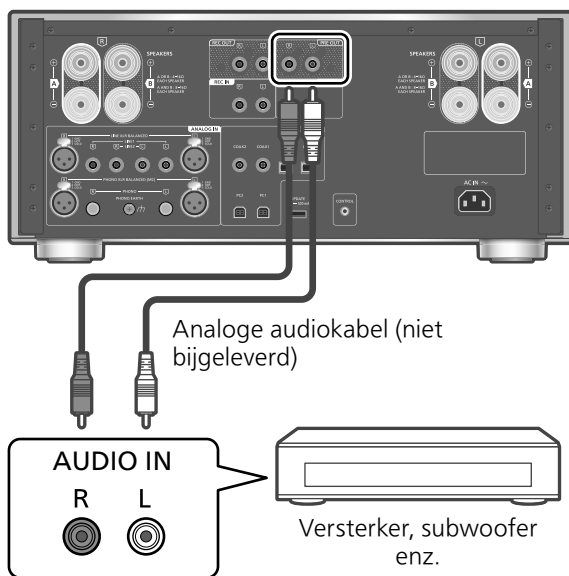

- 1 Koppel het netsnoer los.
- 2 Sluit dit toestel en een versterker, subwoofer enz. aan.
- 3 Sluit het netsnoer aan op dit toestel. (⇒ 12)
- 4 Zet de aan-/uitknop van het toestel in de [MUTE/|]-positie.

Opmerking

- Meer informatie vindt u in de gebruiksaanwijzing van het aangesloten apparaat.
- Het audiosignaal dat wordt uitgevoerd via de versterker, subwoofer enz. die verbonden zijn met de PRE OUT-uitgangen kan worden ingeschakeld/uitgeschakeld. (⇒ 21)

Opnameapparatuur aansluiten

Wanneer u een opnameapparaat op dit apparaat aansluit, gebruikt u de analoge audiokabel (niet meegeleverd) en verbindt u de uitgang REC IN met de audio-uitgangen van de aangesloten apparatuur. Verbind de REC OUT-uitgangen met de audio-ingangen van de aangesloten apparatuur.

- Druk op [REC IN] om de invoerbron te wijzigen in "REC IN".

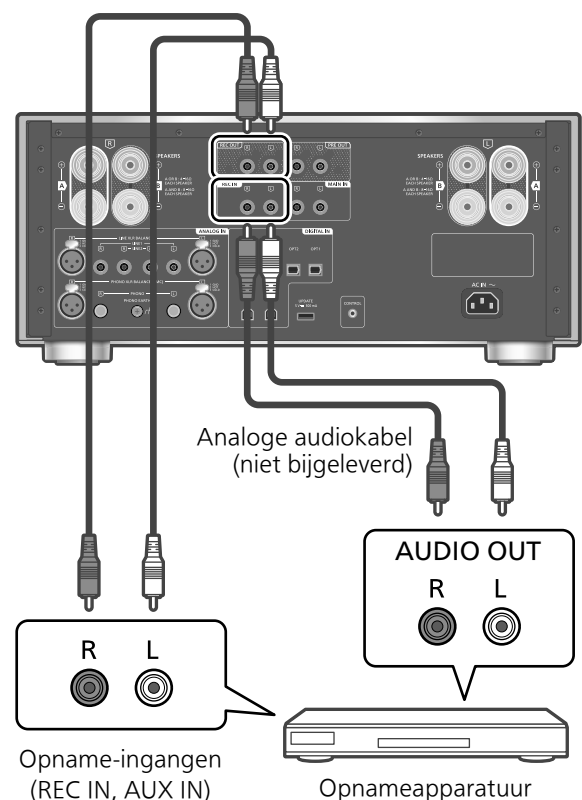

- 1 Koppel het netsnoer los.
- 2 Verbind dit toestel met de audioapparatuur.
- 3 Sluit het netsnoer aan op dit toestel. (⇒ 12)
- 4 Zet de aan-/uitknop van het toestel in de [MUTE/|]-positie.

Opmerking

- Wanneer de ingangsbron wordt gewijzigd, kan de audio van het uitgangssignaal hikkend klinken.
- Het audiosignaal dat wordt uitgevoerd via de opnameapparatuur die verbonden is met de REC OUT-uitgangen kan worden ingeschakeld/uitgeschakeld. (⇒ 21)

De geluidseffecten en andere instellingen kunnen worden ingesteld.

1 Druk op [SETUP].

2 Druk herhaaldelijk op [▲], [▼] om het menu te selecteren en druk vervolgens op [OK].

3 Druk op [▲], [▼], [◀], [▶] om de gewenste parameter of waarde te selecteren en druk vervolgens op [OK].

BASS/MID/TREBLE regelen "Tone Control"

De toon kan worden geregeld door op [BASS]/[MID]/[TREBLE] te drukken.

- De toonregeling wordt ingeschakeld door op [BASS]/[MID]/[TREBLE] te drukken en "Tone Control" op "On" te zetten.
- Ieder niveau kan afgesteld worden tussen "-10" en "+10".
- Wanneer een ondersteunend systeem van het Technics-toestel (netwerkaudiospeler enz.) wordt aangesloten op dit toestel, is het mogelijk dat de geluidsregeling van het aangesloten toestel prioriteit krijgt boven dit toestel. Pas het geluid aan met het aangesloten toestel.
- Niet beschikbaar wanneer dit toestel als versterker wordt gebruikt (⇒ 18). Regel het geluid met de AV-ontvanger, de spanningsgestuurde versterker enz.
- Stel "Tone Control" in op "Off" om de regeling van "BASS", "MID" en "TREBLE" in te stellen.

De balans van de luidsprekers regelen "Balance L/R"

Hiermee wordt de balans van de uitvoer van de linker en rechter luidsprekers geregeld.

- Ieder niveau kan afgesteld worden tussen 18 dB (L) en 18 dB (R).
- De audio-uitvoer van de aangesloten koptelefoon en de PRE OUT-uitgangen kan ook worden geregeld.
- Deze instelling is uitgeschakeld terwijl dit toestel als versterker wordt gebruikt (⇒ 18). Pas de instelling aan met het aangesloten toestel.

De volumedemper regelen "VOLUME Attenuator"

Stel dit in op "On (-20dB)" als u wilt dat de demper de volumeregeling vlotter kan doen verlopen bij een laag volume.

- De standaardfabrieksinstelling is "Off".
- "ATT" wordt weergegeven na de instelling.
- Niet beschikbaar wanneer dit toestel als versterker wordt gebruikt (⇒ 18). Regel het geluid met de AV-ontvanger, de spanningsgestuurde versterker enz.

MQA-decodering "MQA Decoding"

Dit apparaat bevat de MQA-technologie (Master Quality Authenticated), waarmee MQA-audiobestanden en -streams kunnen worden afgespeeld met dezelfde geluidskwaliteit als de originele opname.

De ingebouwde MQA-decoder herstelt het hogeresolutiesignaal dat in de studio wordt gehoord en bevestigt dit met behulp van de authenticatiehandtekening. Ga naar www.mqa.co.uk/customer/mqacd voor meer informatie.

Om te zorgen dat het geluid zoals de originele opname klinkt, moet u de MQA-decodeerfunctie instellen op "On".

- "MQA", "MQA Studio", enz. worden weergegeven terwijl de MQA-audiobestanden en -streams worden afgespeeld.

De luidsprekeruitgangen selecteren "SPEAKERS"

Selecteer de uitgangen van de luidsprekers die het geluid moeten weergeven.

- De standaardfabrieksinstelling is "A".

De audio-uitvoer inschakelen "PRE OUT"

Hiermee wordt de audio-uitvoer van de PRE OUT-uitgangen ingeschakeld/uitgeschakeld.

- De standaardfabrieksinstelling is "On".

De audio-uitvoer inschakelen "REC OUT"

Hiermee wordt de audio-uitvoer van de REC OUT-uitgangen ingeschakeld/uitgeschakeld.

- Wanneer "LAPC" of "Response Optimisation" ingesteld is op "On", kan "REC OUT" ingesteld zijn op "Off".
- De standaardfabrieksinstelling is "On".

De functie Automatisch uitschakelen "Auto Off"

Dit toestel is ontworpen om het eigen stroomverbruik te reduceren en energie te besparen. Het toestel werd ongeveer 20 minuten lang niet gebruikt en wordt binnen een minuut op de stand-by-modus gezet. Druk op ongeacht welke knop om dit te annuleren.

- De standaardfabrieksinstelling is "On". Selecteer "Off" om deze functie uit te schakelen.
- "Auto Off" is displayed 3 minutes before this unit is turned off.

Opmerking

- De instelling wordt ook opgeslagen als het toestel uit- en weer ingeschakeld wordt.

Het dimmerniveau regelen "Auto DIMMER"

Het toestel is al ongeveer 20 minuten niet in gebruik en zal de helderheid van de piekverbruikmeter, de stroomindicator en de LAPC-indicator enz. tijdelijk aanpassen.

- De standaardfabrieksinstelling is "On".
- De functie "Auto Off" krijgt prioriteit terwijl "Auto Off" ingesteld is op "On".

De naam van het model controleren "Model No."

De naam van het model wordt weergegeven.

De firmwareversie controleren "F/W Version"

De versie van de geïnstalleerde firmware wordt weergegeven.

De uitvoercorrectiefunctie (LAPC) gebruiken

U kunt optimaal afstellen volgens uw eigen luidsprekers.

Het uitvoersignaal van de versterker meten en de uitvoer ervan corrigeren (LAPC)

■ Voorbereiding

- Koppel de hoofdtelefoon los.

Tijdens meting uitgezonden testtoon

Om te zorgen voor een nauwkeurige meting, laat de luidsprekeruitvoer op regelmatige tijdstippen een testtoon horen. (Ongeveer 3 minuten)

Het is niet mogelijk het volume van de uitgevoerde audio te veranderen terwijl de meting bezig is.

1 Zet de aan-/uitknop van het toestel in de [MUTE/|]-positie.

2 Houd [LAPC] ingedrukt tot "Please Wait" wordt weergegeven.

"LAPC Measuring" wordt weergegeven en dit toestel start de meting van het uitvoersignaal van de versterker. Controleer of zowel de linker- als rechterluidspreker een testtoon laat horen.

Als de meting voltooid is, zal de correctie van de versterker-uitgang automatisch ingeschakeld worden.

- Als u een hoofdtelefoon aansluit tijdens de meting van het signaal van een versterker of een correctie van de uitvoer van een versterker, dan wordt deze handeling geannuleerd.

Opmerking

- De correctiefunctie voor uitvoer kan worden ingesteld voor "A", "B" of "A+B" van "SPEAKERS". (De correctiefunctie voor uitvoer is niet beschikbaar indien de instelling "Off" is.)
- De meting van het versterkersignaal wordt geannuleerd in de volgende situaties:
 - U drukt op [MUTE]/[LAPC]
 - De invoerbron wordt gewijzigd

■ In-/uitschakelen van de uitgangscorrectiefunctie

Druk op [LAPC] om "On"/"Off" te selecteren.

- De LAPC-indicatorlampjes en "LAPC : On" worden weergegeven terwijl de uitvoercorrectiefunctie bezig is.

Opmerking

- De meting is niet beschikbaar voor het audio-uitgangssignaal uit de REC OUT/PRE OUT-aansluitingen van dit toestel. (⇒ 19)
- Al naargelang het type aangesloten luidsprekers, zal het effect van de uitgangscorrectiefunctie minimaal zijn.
- De gecorrigeerde uitvoer blijft van kracht tot u het uitvoersignaal opnieuw meet. Wanneer u andere luidsprekers gebruikt, voert u de meting opnieuw uit.
- Wanneer "REC OUT" ingesteld is op "On", is het mogelijk dat "LAPC" uitgeschakeld is.

Direct-modus

Dat zorgt voor een getrouwe en hoogwaardige reproductie van het originele geluid en annuleert de instelling van de toonregeling.

- De standaardfabrieksinstelling is "Off".

Druk op [DIRECT] om "On"/"Off" te selecteren.

- Stel dit in op "On" om de modus in te schakelen.
- Wanneer u op [BASS]/[MID]/[TREBLE] drukt, wordt de direct-modus geannuleerd en wordt "Tone Control" ingesteld op "On" (⇒ 20)

Firmware-updates "F/W Update"

Af en toe zal Panasonic bijgewerkte firmware uitgeven voor dit apparaat dat een toevoeging of een verbetering kan vormen op de manier een eigenschap werkt. Deze bijwerkingen zijn gratis beschikbaar.

- Meer informatie over updates, vindt u op de volgende website.
www.technics.com/support/firmware/

Downloaden duurt ongeveer 3 minuten. Koppel het netsnoer niet los of zet dit toestel niet in stand-by tijdens het bijwerken.

Verwijder het USB-flashgeheugen niet tijdens het updaten.

- Tijdens het bijwerken wordt de voortgang weergegeven als "Updating □ %". ("□" staat voor een nummer.)

Opmerking

- Tijdens het bijwerken kunnen er geen andere bewerkingen worden uitgevoerd.
- Als er geen updates beschikbaar zijn, wordt "Firmware is Up To Date" weergegeven. (U hoeft geen updates uit te voeren.)
- Als de firmware wordt bijgewerkt, is het mogelijk dat de instellingen van dit toestel gereset worden.

■ Voorbereiding

- Download de nieuwste firmware op het USB-flashgeheugen. Meer informatie vindt u op de volgende website.

www.technics.com/support/firmware/

1 Verbind het USB-flashgeheugen met nieuwe firmware.

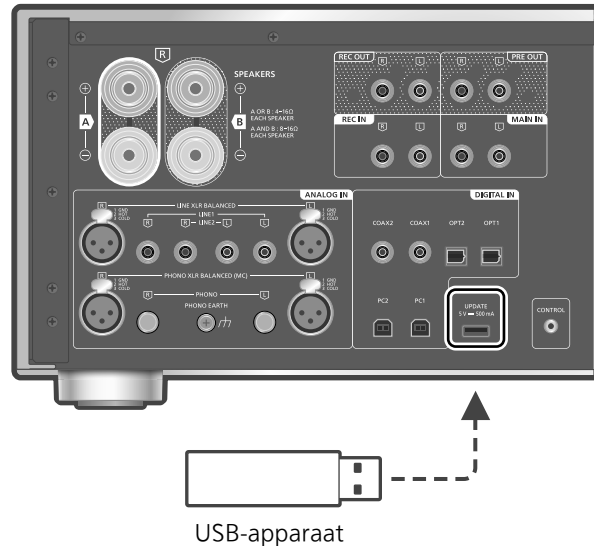

2 Druk op [SETUP].

3 Druk herhaaldelijk op [▲], [▼] om "F/W Update" te selecteren en druk vervolgens op [OK].

4 Druk op [▲], [▼] om "Yes" te selecteren en druk vervolgens op [OK].

- Tijdens het bijwerken wordt de voortgang weergegeven als "Updating □ %". ("□" staat voor een nummer.)
- Wanneer het bijwerken is voltooid, wordt "Success" weergegeven.

5 Zet de aan-/uitknop in de [■OFF]-positie en druk opnieuw voor de [■⏻/|]-positie.

Opmerking

- Downloaden kan langer duren afhankelijk van het USB-flashgeheugen.
- Gebruik een USB-flashgeheugen met FAT 16- of FAT 32-indeling.
- De UPDATE-aansluiting wordt alleen gebruikt voor updates van de firmware. Sluit hierop alleen het USB-flashgeheugen voor het updaten van de firmware aan, geen andere USB-apparaten.
- U kunt USB-apparaten niet opladen via de UPDATE-aansluiting van het apparaat.

Aansluiting van systeembediening

U kunt dit toestel en Technics-toestellen die de functie van de systeembediening ondersteunen (netwerkaudiospeler, compact disc-speler enz.) gemakkelijk tegelijkertijd bedienen via de afstandsbediening.

Meer informatie vindt u in de gebruiksaanwijzing van elk apparaat.

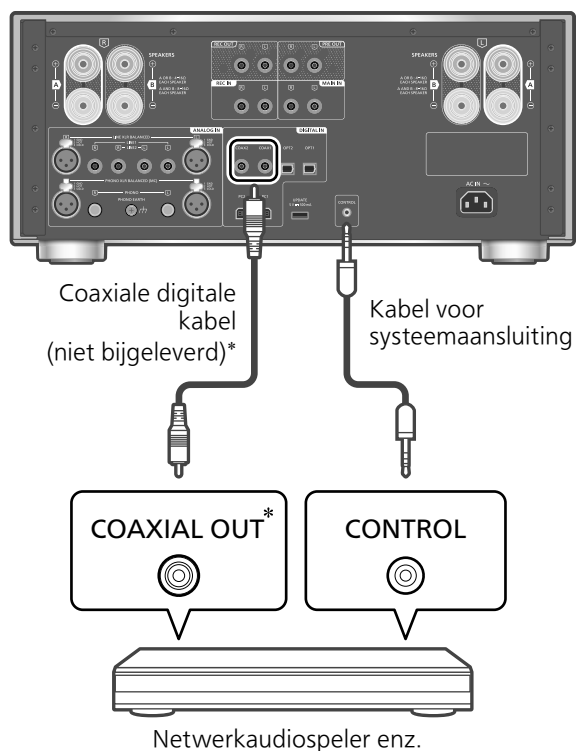

*: In de illustratie ziet u het voorbeeld van een aansluiting met een coaxiale digitale tabel. Sluit het toestel aan met de juiste kabel/aansluiting voor het toestel.

Gebruik van de kabel voor systeemaansluiting en audiokabel

- 1 Koppel het netsnoer los.**
- 2 Verbind dit toestel met het Technics-toestel dat de functie van de systeembediening ondersteunt (netwerkaudiospeler enz.) aan.**
 - Gebruik zowel de kabel voor systeemaansluiting als de audiokabels wanneer u dit toestel en hoofdtoestel met elkaar verbindt.
 - Gebruik de kabel voor aansluiting op het systeem die werd meegeleverd met het aangesloten apparaat.
- 3 Sluit het netsnoer aan op dit toestel. (⇒ 12)**

4 Zet de aan-/uitknop van het toestel in de [⏻/⏻]-positie.

5 Druk op [SETUP].

6 Druk herhaaldelijk op [▲], [▼] om "System Control" te selecteren en druk vervolgens op [OK].

7 Druk op [▲], [▼] om de ingangsbron te selecteren voor het toestel dat in stap 2 werd aangesloten en druk op [OK].

• Selecteer "Off" om de functie voor bediening van het systeem uit te schakelen.

Opmerking

• Wanneer u dit toestel als versterker gebruikt (⇒ 18), wordt de functie voor systeembediening voor het Technics-toestel dat is aangesloten op de MAIN IN-aansluitingen uitgeschakeld.

Dit toestel en het aangesloten toestel inschakelen

- Als u de afstandsbediening naar dit toestel richt en op [⏻] drukt wanneer dit toestel en het aangesloten apparaat in de stand-bymodus staan, worden dit toestel en het apparaat van de ingangsbron die geselecteerd is in "System Control" tegelijkertijd ingeschakeld.
- Als u de afstandsbediening naar dit toestel richt en op [⏻] drukt wanneer dit toestel en het aangesloten apparaat ingeschakeld zijn, gaan dit toestel en het toestel van de geselecteerde ingangsbron over naar de stand-bymodus.

De ingangsbron van dit toestel automatisch wisselen

Wanneer u een handeling uitvoert zoals weergave op het aangesloten toestel, gaat de ingangsbron van dit toestel automatisch over op de bron die is ingesteld met "System Control".

Voer eerst de onderstaande controles uit voordat u het apparaat laat repareren. Als u twijfelt aan bepaalde controlepunten, of als de oplossingen die door de volgende gids worden voorgesteld het probleem niet verhelpen, neem dan contact op met uw verkoper voor advies.

Warmteopbouw van dit toestel

Dit toestel wordt warm wanneer het in gebruik is. Dit duidt niet op een defect.

Heeft u de meest recente firmware geïnstalleerd?

Panasonic is constant bezig met het verbeteren van de firmware van het toestel om ervoor te zorgen dat onze klanten kunnen genieten van de laatste technologie. (⇒ 23)

Alle instellingen opnieuw op de fabrieksinstellingen zetten

Verricht een reset van het geheugen als de volgende situaties optreden:

- Er is geen reactie als op de knoppen gedrukt wordt.
- U wilt de geheugeninhouden wissen en resetten.

1 Druk op [SETUP].

2 Druk herhaaldelijk op [▲], [▼] om "Initialization" te selecteren en druk vervolgens op [OK].

- Een bevestigingsscherm verschijnt. Selecteer "Yes" in de volgende stappen om alle instellingen terug op hun standaardwaarde in te stellen.

3 Druk op [▲], [▼] om "Yes" te selecteren en druk vervolgens op [OK].

4 Druk op [▲], [▼] om "Yes" te selecteren en druk vervolgens opnieuw op [OK].

Algemeen

Het toestel werkt niet.

De bedieningen zijn niet goed uitgevoerd.

- Een van de beveiligingsapparaten van het toestel zijn mogelijk geactiveerd.
 - ① Zet de aan-/uitknop van het toestel in de [■OFF]-positie.
 - Als het toestel niet overschakelt op stand-by, moet u het netsnoer loskoppelen, minstens 3 minuten wachten en het toestel vervolgens terug aansluiten.
 - ② Zet de aan-/uitknop van het toestel in de [■⏻/I]-positie. Als het toestel nog steeds niet werkt, neem dan contact op met de dealer.

Het is mogelijk, dat tijdens de weergave een "zoemgeluid" te horen is.

- Er bevindt zich een netsnoer van een ander apparaat of fluorescerend licht vlakbij de kabels. Schakel andere apparatuur uit of houd ze uit de buurt van de kabels van dit toestel.
- Een sterk magnetisch veld vlak bij een tv of vlak bij andere apparatuur kan een nadelige invloed hebben op de audiokwaliteit. Houd dit toestel verwijderd van een dergelijke plaats.
- De luidsprekers kunnen geluid laten horen als een apparaat vlakbij krachtige radiogolven uitzendt, zoals wanneer met een mobiele telefoon gebeld wordt.

Geen geluid.

- Controleer het volume van dit toestel en het aangesloten toestel.
- Controleer de aansluitingen naar de luidsprekers en andere apparatuur.
- Sluit de luidsprekers aan en meet het uitvoersignaal van de versterker. (⇒ 22)
- Controleer de impedantie van de aangesloten luidsprekers.
- Controleer of de correcte ingangsbron geselecteerd is.
- Steek de stekker van de aan te sluiten kabels volledig naar binnen.
- Controleer of de instelling van de geluidsuitgang correct is. (Er komt geen geluid uit de luidsprekers die aangesloten zijn op de luidsprekeruitgangen van dit toestel wanneer "PRE OUT" op "Off" is ingesteld.) (⇒ 19)
- Er komt geen geluid uit de hoofdtelefoonaansluiting en de REC OUT/PRE OUT-aansluitingen.
- Het afspelen van multi-kanaal inhoud wordt niet ondersteund.
- De aansluitingen voor digitale audio-invoer van dit toestel kunnen alleen lineaire PCM-signalen detecteren. Meer informatie vindt u in de gebruiksaanwijzing van het apparaat.

Het geluid is vervormd.

- Stel "Attenuator"/"Gain" in op "On" volgens de analoge audio-ingang. Dat zou kunnen leiden tot minder geluidsvervorming. (⇒ 15, 16, 18)

Het toestel gaat automatisch in stand-by.

- Is de auto off-functie ingeschakeld? (⇒ 21)
- Dit toestel is voorzien van een beveiligingscircuit om schade door hitteaccumulatie te voorkomen. Wanneer u dit toestel gedurende lange tijd op hoog volume laat afspelen, kan het automatisch uitschakelen. Wacht tot dit toestel afkoelt voordat u het opnieuw inschakelt. (Ongeveer 3 minuten)

De instellingen worden gereset naar de fabrieksinstellingen.

- Als u de firmware bijwerkt, kan dit de instellingen resetten.

De piekverbruikmeter werkt niet.

- In de volgende gevallen werkt deze meter niet:
 - Wanneer de hoofdtelefoon aangesloten is.
 - Wanneer de piekverbruikmeter is uitgeschakeld door op [DIMMER] te drukken.
 - Wanneer het geluid van dit toestel wordt gedempt door op [MUTE] te drukken.
 - Wanneer "SPEAKERS" wordt ingesteld op "Off" (⇒ 19)

Het scherm wordt donker.

- Druk op [DIMMER] om het dimmerniveau te regelen.
- Controleer de instelling van "Auto DIMMER". (⇒ 21)

De functie voor systeembediening werkt niet.

- Gebruik de kabel voor aansluiting op het systeem die werd meegeleverd met het aangesloten apparaat.
- Sluit de kabel voor aansluiting op het systeem aan op de systeemaansluitingen (CONTROL). (⇒ 24)
- Controleer de aansluiting van de verbindingkabel met het systeem, de audiokabel en de ingangsbron die wordt geregeld via "System Control". (⇒ 24)
- Sluit het Technics-toestel dat de functie van de systeembediening ondersteunt (netwerkaudiospeler, compact disc-speler enz.) aan op dit toestel. Meer informatie vindt u op de volgende website.
www.technics.com/support/

Pc

De pc herkent dit toestel niet.

- Controleer uw besturingsomgeving. (⇒ 14)
- Start de pc opnieuw op, zet dit toestel in stand-by, schakel het in en sluit de USB-kabel opnieuw aan.
- Gebruik een andere USB-poort van de verbonden pc.
- Installeer het daartoe bestemde USB-stuurprogramma indien u een Windows-computer gebruikt. (⇒ 14)

Afstandsbediening

De afstandsbediening werkt niet correct.

- De batterijen zijn leeg of niet correct geplaatst. (⇒ 10)
- Plaats geen objecten voor de signaalsensor, om interferentie te voorkomen. (⇒ 08)
- Indien de afstandsbedieningmodus van de afstandsbediening verschilt van die van het toestel, moet u de afstandsbediening op dezelfde afstandsbedieningmodus instellen als dit toestel. (⇒ 11)

Zorg voor het toestel

- Trek het netsnoer uit het stopcontact alvorens onderhoud uit te voeren. Reinig dit toestel met een zachte doek.
- Als het erg vuil is, knijp dan een natte doek goed uit, veeg het vuil weg en droog het toestel met een zachte doek.
- Gebruik geen oplosmiddelen zoals benzine, thinner, alcohol, vaatwasmiddel, chemische reinigingsmiddelen, enz. De externe behuizing kan erdoor beschadigd raken of de coating kan loskomen.

Voor de afvalverwerking of overdracht van dit toestel

- Dit toestel kan persoonlijke informatie bevatten. Voer de volgende stappen uit, vooraleer dit toestel wordt afgevoerd of overgedragen, om de gegevens te verwijderen, met inbegrip van persoonlijke of geheime informatie.
- "Alle instellingen opnieuw op de fabrieksinstellingen zetten" (⇒ 25)

Berichten

ATTENTION : MAX Output Setting

- De volumeregeling op dit toestel is uitgeschakeld wanneer u het gebruikt als versterker.
- Pas het volume beetje bij beetje aan met het aangesloten toestel. (⇒ 18)

AUTO OFF

- Het toestel werd ongeveer 20 minuten lang niet gebruikt en wordt binnen de minuut uitgeschakeld. Druk op om het even welke knop om dit te annuleren. (⇒ 21)

Connect USB Device

- Het downloaden van de firmware is mislukt.
- Download de nieuwste firmware op het USB-flashgeheugen en probeer het opnieuw. (⇒ 23)

Disconnect PHONES

- Wanneer de hoofdtelefoon aangesloten is, zal de meting van het uitgangssignaal van de versterker (LAPC) niet starten.
- Koppel de hoofdtelefoon los.
- Als u een hoofdtelefoon aansluit tijdens de meting van het signaal van een versterker of een correctie van de uitvoer van een versterker, dan wordt deze handeling geannuleerd. (⇒ 22)

“F□□” (“□” staat voor een nummer.)

- Er heeft zich een abnormaliteit voorgedaan. (Als dit toestel een abnormaliteit detecteert, worden de beveiligingsschakelingen geactiveerd en is het mogelijk dat de stroom automatisch uitgeschakeld wordt.)
 - Is het volume erg hoog? Of staat dit toestel op een zeer warme plek?
Wacht enkele seconden en schakel het toestel vervolgens opnieuw in. (De beveiligingsschakelingen zullen gedeactiveerd worden).

Load Fail

- Kan de firmware niet vinden in het USB-flashgeheugen.
- Download de nieuwste firmware op het USB-flashgeheugen en probeer het opnieuw. (⇒ 23)

Measurement Fail

- De meting of verwerking van “Cartridge Optimiser” is mislukt. Controleer het volgende.
“High Level”:
Er zit veel ruis op het uitvoersignaal of het niveau van het uitvoersignaal van de draaitafel is te hoog. Verwijder het stof van de plaat. Controleer de instelling van “Gain” en regel het invoerniveau van dit toestel (⇒ 16).
Controleer of de instelling “MM/MC” van dit toestel overeenstemt met het cartridgetype van de draaitafel of niet (⇒ 16).
“Low Level”:
De plaat wordt niet afgespeeld of het niveau van het uitvoersignaal van de draaitafel is te laag. Controleer of de draaitafel juist is aangesloten en of de plaat op de juiste manier wordt afgespeeld (⇒ 16).
Controleer de instelling van “Gain” en regel het invoerniveau van dit toestel (⇒ 16).
Controleer of de instelling “MM/MC” van dit toestel overeenstemt met het cartridgetype van de draaitafel of niet (⇒ 16).
“Low Quality”:
Er zit te veel ruis op het uitvoersignaal van de draaitafel. Verwijder het stof van de plaat. Of speel een ander nummer af. Raadpleeg uw verkoper als het probleem aanhoudt.
“Speed Mismatch”:
De waarde van de Toeren per minuut is niet juist. Pas de waarde van de Toeren per minuut aan en speel de plaat af volgens de juiste waarde.
“System Error”:
Het kan een systeemfout zijn. Raadpleeg uw verkoper.

No Device

- USB-flashgeheugen met nieuwe firmware is niet aangesloten.
Verbind het USB-flashgeheugen met nieuwe firmware. (⇒ 23)

Not Measured

- De meting van het uitgangssignaal voor de uitvoercorrectiefunctie (LAPC) is nog niet uitgevoerd.
- Meet het output signaal. (⇒ 22)

Not Valid

- De functie die u geprobeerd heeft te gebruiken, is niet beschikbaar met de huidige instellingen. Kijk de stappen en de instellingen na.
- De huidige ingangsbron verschilt van de ingangsbron in de instelling “Cartridge Optimiser”. Schakel over naar de juiste ingangsbron. (⇒ 16)
- [MUTE] is niet geldig tijdens de meting van “Cartridge Optimiser”. Regel het volume.

PHONES Connected

- De hoofdtelefoon is aangesloten.
- Er komt geen geluid uit de hoofdtelefoonaansluiting en de aansluitingen voor de luidsprekeruitgang wanneer de hoofdtelefoon is aangesloten en “MAIN IN” is geselecteerd als ingangsbron van dit toestel. (⇒ 18)

“Remote □” (“□” staat voor een nummer.)

- De afstandsbediening en dit toestel gebruiken verschillende modi.
Verander de modus op de afstandsbediening. (⇒ 11)

Unlocked

- “COAX1”, “COAX2”, “OPT1”, “OPT2”, “PC1” of “PC2” is geselecteerd, maar er is geen apparaat aangesloten. Kijk de verbinding met het apparaat na. (⇒ 13, 14)
- De onderdelen voor de bemonsteringsfrequentie, enz. van de geluidssignalen werden niet correct ingevoerd.
 - Raadpleeg “Ondersteunde formaat” voor meer informatie over de ondersteunde formaat. (⇒ 28)

USB Over Current

Het USB-apparaat verbruikt te veel stroom.

- Koppel het USB-apparaat los en sluit het opnieuw aan. (⇒ 23)
- Zet het toestel in stand-by en schakel het opnieuw in.

VOLUME □□ OK (“□” staat voor een nummer.)

- Wanneer de ingangsbron wordt overgeschakeld naar “MAIN IN”, wordt het volumeniveau weergegeven nadat de ingangsbron is gewijzigd.
- Controleer het volume en pas het aan. Druk vervolgens op [OK].

Specificaties

■ ALGEMEEN

Stroomtoevoer	AC 220 V tot 240 V, 50/60 Hz
Stroomverbruik	220 W
Stroomverbruik in stand-bymodus	Ca. 0,3 W
Afmetingen (B×H×D)	430 mm × 191 mm × 459 mm
Massa	Ca. 22,8 kg
Bedrijfstemperatuurbereik	0 °C tot 40 °C
Bedrijfsvochtigheidsbereik	35 % tot 80 % RH (geen condensatie)

■ VERSTERKER

Uitgangsvermogen	150 W + 150 W (1 kHz, T.H.D. 0,5 %, 8 Ω, 20 kHz LPF) 300 W + 300 W (1 kHz, T.H.D. 0,5 %, 4 Ω, 20 kHz LPF)
Laadimpedantie	4 Ω tot 16 Ω
Frequentierespons	
PHONO (MM)	20 Hz tot 20 kHz (RIAA-DEVIATIE ±1 dB, 8 Ω)
LINE	5 Hz tot 80 kHz (-3 dB, 8 Ω)
DIGITAL IN	5 Hz tot 80 kHz (-3 dB, 8 Ω)
Ingangsevoeligheid/ Ingangsimpedantie	
PHONO (MM)	2,5 mV / 47 kΩ
PHONO (MC)	300 mV / 100 kΩ
LINE	200 mV / 22 kΩ

■ AANSLUITINGEN

Hoofdtelefoonaansluiting	Stereo, φ6,3 mm 0,75 mW, 32 Ω
Pc	USB-aansluiting type B ACHTERAAN x2
Analoge invoer	
LINE x2	Penstekker
LINE XLR BALANCED	3-pins XLR
PHONO (MM/MC)	Penstekker
PHONO XLR BALANCED (MC)	3-pins XLR
MAIN IN	Penstekker
REC IN	Penstekker
Digitale invoer	
Optische digitale invoer x2	Optische aansluiting
Coaxiale digitale invoer x2	Penstekker
Ondersteunde formaat	LPCM
Analoge uitvoer	
REC OUT	Penstekker
PRE OUT	Penstekker
Systeempoort	
Systeembediening	φ3,5 mm, stekker

■ FORMAAT
USB-B

USB-standaard	USB 2.0 hoge snelheid USB Audioklasse 2.0, Asynchrone modus
DSD- besturingsmodus	ASIO Native-modus, DoP-modus

■ Ondersteunde formaat

Dit toestel ondersteunt de volgende formaten.

- Het afspelen van alle formaten die door dit toestel ondersteund worden, wordt niet gegarandeerd.
- Het afspelen van een formaat dat niet door dit toestel ondersteund wordt, kan een hakkend geluid of ruis veroorzaken. Controleer in die gevallen of dit toestel het formaat ondersteunt.
- De bestandsinformatie (samplingfrequentie enz.) die door dit toestel getoond wordt en de afspelsoftware, kunnen van elkaar verschillen.

Pc (USB-B)*

Bestands- formaat	Bemonsteringsfrequentie	Bitsnelheid/ Aantal kwantisatiebits
PCM	32/44,1/48/88,2/96/176,4/192/352,8/384 kHz	16/24/32 bit
DSD	2,8 MHz/5,6 MHz/11,2 MHz/22,4 MHz (alleen ASIO Native-modus)	

MQA-decoder

De functie MQA-decodering is beschikbaar voor de digitale invoer

*: Als u de speciale app downloadt en installeert, kunt u bestanden van verschillende formaten afspelen.
(⇒ 14)

Meer informatie vindt u in de gebruiksaanwijzing van de app.

Opmerking

- Specificaties kunnen zonder kennisgeving worden gewijzigd.
- Gewicht en afmetingen zijn bij benadering.

Windows is een handelsmerk of een geregistreerd handelsmerk van Microsoft Corporation in de Verenigde Staten en andere landen.

Mac en OS X zijn handelsmerken van Apple Inc., die in de V.S. en andere landen gedeponeerd zijn. MacOS is een handelsmerk van Apple Inc.

"DSD" is een gedeponeerd handelsmerk.



MQA en Sound Wave Device zijn geregistreerde handelsmerken van MQA Limited
© 2016

The Clear BSD License

Copyright (c) 2015, Freescale Semiconductor, Inc.

Copyright 2016-2017 NXP

All rights reserved.

Redistribution and use in source and binary forms, with or without modification, are permitted (subject to the limitations in the disclaimer below) provided that the following conditions are met:

- Redistributions of source code must retain the above copyright notice, this list of conditions and the following disclaimer.
- Redistributions in binary form must reproduce the above copyright notice, this list of conditions and the following disclaimer in the documentation and/or other materials provided with the distribution.
- Neither the name of the copyright holder nor the names of its contributors may be used to endorse or promote products derived from this software without specific prior written permission.

NO EXPRESS OR IMPLIED LICENSES TO ANY PARTY'S PATENT RIGHTS ARE GRANTED BY THIS LICENSE. THIS SOFTWARE IS PROVIDED BY THE COPYRIGHT HOLDERS AND CONTRIBUTORS "AS IS" AND ANY EXPRESS OR IMPLIED WARRANTIES, INCLUDING, BUT NOT LIMITED TO, THE IMPLIED WARRANTIES OF MERCHANTABILITY AND FITNESS FOR A PARTICULAR PURPOSE ARE DISCLAIMED. IN NO EVENT SHALL THE COPYRIGHT HOLDER OR CONTRIBUTORS BE LIABLE FOR ANY DIRECT, INDIRECT, INCIDENTAL, SPECIAL, EXEMPLARY, OR CONSEQUENTIAL DAMAGES (INCLUDING, BUT NOT LIMITED TO, PROCUREMENT OF SUBSTITUTE GOODS OR SERVICES;

LOSS OF USE, DATA, OR PROFITS; OR BUSINESS INTERRUPTION) HOWEVER CAUSED AND ON ANY THEORY OF LIABILITY, WHETHER IN CONTRACT, STRICT LIABILITY, OR TORT (INCLUDING NEGLIGENCE OR OTHERWISE) ARISING IN ANY WAY OUT OF THE USE OF THIS SOFTWARE, EVEN IF ADVISED OF THE POSSIBILITY OF SUCH DAMAGE.

Gracias por comprar este producto.

Lea detenidamente estas instrucciones antes de usar este producto y conserve este manual para consultarlo en el futuro.

- Acerca de las descripciones en este manual de instrucciones
 - Las páginas de consulta se indican del siguiente modo "⇒ ○○".
 - Las ilustraciones que se muestran pueden ser distintas a las de su aparato.

Características

Amplificador integrado con tecnologías de audio de alta calidad

El motor JENO transmite y procesa las señales de audio de forma totalmente digital y con fluctuaciones mínimas desde la fase de entrada hasta la etapa de potencia. Para lograr un sonido dinámico energético con una función de control superior, se incluyen el controlador GaN-FET para el altavoz lineal, que permite realizar cambios de alta velocidad sin pérdida, y la tecnología de cancelación activa de distorsiones (ADCT), que cancela el ruido con precisión.

El bajo ruido y el sonido claro se consiguen mediante distintas tecnologías, como LAPC, que realiza una calibración de fase adaptativa de carga de los altavoces para obtener características de fase y ganancia idóneas de cualquier tipo de altavoces conectados.

Suministro de energía de bajo ruido con alta capacidad de respuesta a la señal de audio

El "suministro de energía avanzado silencioso de alta velocidad" integrado permite realizar cambios de alta velocidad sin pérdida y reducir los ruidos. La función exclusiva de suministro de energía es capaz de suministrar energía de forma estable con el menor ruido mediante la función de cambios de alta velocidad, por lo que se consigue la mejor resolución de la señal de audio en un amplificador completamente digital.

Además, este aparato incrementa el potencial del motor JENO para mejorar la reproducción.

La exclusiva tecnología digital "PHONO EQ inteligente" mejora el potencial de reproducción de los discos.

La "curva EQ precisa", que cuenta con un componente híbrido para circuitos analógicos y digitales, posibilita el proceso del ecualizador con gran precisión y S/N. Además, este equipo es compatible con otras curvas de ecualización distintas a RIAA para una reproducción precisa. La función "Crosstalk Canceller" mide la diafonía y la optimiza con DSP, mientras que la función "Optimizador de respuesta PHONO" reduce las resonancias en el cartucho que se implementan para reproducir la señal de audio del surco del disco.

Contenidos

Normas de seguridad	06	Lea detenidamente las "Normas de seguridad" de este manual antes de utilizar el aparato.
Guía de referencia de control	08	Este aparato, mando a distancia
Conexiones	12	Conexión del altavoz, conexión del cable de alimentación de CA
Operaciones	13	Reproducción de dispositivos conectados
Configuración	20	Otros ajustes
Solución de problemas	25	Lea la sección de solución de problemas antes de solicitar asistencia.
Otros	28	Especificaciones, etc.

Accesorios

Cable de alimentación de CA (2)

Excepto para Suiza

K2CM3YY00041

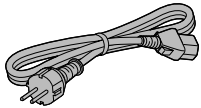

Para Suiza

K2CS3YY00033

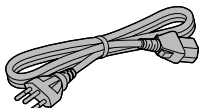

Mando a distancia (1)

N2QAYA000224

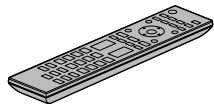

Pilas para el mando a distancia (2)



Disco de calibración (1)

TSPX101

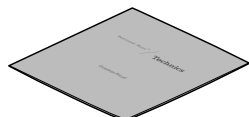

- Los números de productos que se suministran en estas instrucciones de funcionamiento son correctos a partir de octubre de 2020.
- Pueden estar sujetos a cambios.
- No utilice el cable de alimentación de CA ni el disco de calibración con otros equipos.

Eliminación de Aparatos Viejos y de Pilas y Baterías

Solamente para la Unión Europea y países con sistemas de reciclado.



Estos símbolos en los productos, su embalaje o en los documentos que los acompañen significan que los productos eléctricos y electrónicos y pilas y baterías usadas no deben mezclarse con los residuos domésticos.

Para el adecuado tratamiento, recuperación y reciclaje de los productos viejos y pilas y baterías usadas llévelos a los puntos de recogida de acuerdo con su legislación nacional.

Si los elimina correctamente ayudará a preservar valuosos recursos y evitará potenciales efectos negativos sobre la salud de las personas y sobre el medio ambiente.

Para más información sobre la recogida u reciclaje, por favor contacte con su ayuntamiento.

Puede haber sanciones por una incorrecta eliminación de este residuo, de acuerdo con la legislación nacional.



Nota para el símbolo de pilas y baterías (símbolo debajo):

Este símbolo puede usarse en combinación con el símbolo químico. En este caso, cumple con los requisitos de la Directiva del producto químico indicado.

Aviso

Unidad

- Para reducir el riesgo de incendio, descarga eléctrica o daño del producto,
 - No exponga esta unidad a la lluvia, humedad, goteo ni salpicaduras.
 - No coloque objetos llenos con líquidos, como floreros, sobre esta unidad.
 - Use solamente los accesorios recomendados.
 - No saque las cubiertas.
 - No repare esta unidad usted mismo. Consulte al personal de servicio calificado para la reparación.
 - No permita que objetos de metal caigan dentro de esta unidad.
 - No ponga objetos pesados en esta unidad.

Cable de alimentación de CA

- Para reducir el riesgo de incendio, descarga eléctrica o daño del producto,
 - Asegúrese de que el voltaje de alimentación corresponda al voltaje impreso en esta unidad.
 - Inserte por completo el enchufe del cable de alimentación en la toma de CA.
 - No tire, doble o coloque elementos pesados sobre el cable de alimentación.
 - No manipule el enchufe con las manos mojadas.
 - Agarre el cuerpo del enchufe del cable de alimentación al desconectar el enchufe.
 - No use un enchufe del cable de alimentación o toma de CA dañado.
- El enchufe de conexión a la red eléctrica es el dispositivo de desconexión. Instale esta unidad de forma que el enchufe de conexión a la red eléctrica pueda desenchufarse de la toma de forma inmediata.
- Asegúrese de que la toma de tierra del enchufe de conexión a la red eléctrica está bien conectado para evitar una descarga eléctrica.
 - Un aparato de CLASE I debe conectarse a una toma de corriente con una conexión a tierra protegida.

Advertencia

Unidad

- No coloque objetos con llama descubierta, una vela por ejemplo, encima de la unidad.
- Esta unidad puede tener interferencias de radio causadas por teléfonos móviles durante su utilización. Si tales interferencias resultan evidentes, aumente la separación entre la unidad y el teléfono móvil.
- Este aparato ha sido diseñado para ser utilizado en climas moderados y tropicales.
- No coloque ningún objeto encima de este aparato. Este aparato se calienta mientras está encendido.
- No toque la superficie superior del aparato. El aparato se calienta mientras está encendido.

Ubicación

- Coloque esta unidad sobre una superficie pareja.
- Para reducir el riesgo de incendio, descarga eléctrica o daño del producto,
 - Para mantener bien ventilada esta unidad, no la instale ni ponga en un estante de libros, mueble empotrado u otro espacio de dimensiones reducidas.
 - No obstruya las aberturas de ventilación de la unidad con periódicos, manteles, cortinas u objetos similares.
 - No exponga esta unidad a la luz solar directa, altas temperaturas, mucha humedad y vibración excesiva.
- Asegúrese de que el lugar de colocación sea lo suficientemente resistente como para soportar el peso de este aparato (⇒ 28).
- No eleve ni transporte este aparato sosteniéndolo por las perillas. Si lo hace, el aparato podría caerse y causar lesiones personales o dañar el correcto funcionamiento de la unidad.

Pila

- Existe un daño de explosión si la pila no se reemplaza correctamente. Reemplace sólo con el tipo recomendado por el fabricante.
- La mala manipulación de las pilas puede causar una pérdida de electrolito y puede causar un incendio.
 - Retire la pila si piensa no usar el mando a distancia durante un período largo de tiempo. Almacene en lugares oscuros y frescos.
 - No caliente ni exponga las pilas a las llamas.
 - No deje la(s) pila(s) en un automóvil expuesto a la luz solar directa por un período prolongado de tiempo con las puertas y ventanas cerradas.
 - No las desarme ni coloque en cortocircuito.
 - No intente recargar pilas alcalinas o de manganeso.
 - No utilice pilas si se ha pelado la cubierta.
 - No mezcle pilas usadas y nuevas o diferentes tipos de pilas al mismo tiempo.
- Al desechar las pilas, comuníquese con sus autoridades locales o distribuidores y pregunte por el método de eliminación correcto.
- Evite el uso en las siguientes condiciones
 - Temperaturas extremadamente altas o bajas durante el uso, almacenamiento o transporte.
 - Sustitución de la batería con un tipo incorrecto.
 - Eliminación de una batería en el fuego o en un horno caliente, o aplastándola o cortándola mecánicamente, lo que podría provocar una explosión.
 - Temperatura extremadamente alta o presión del aire extremadamente baja que pueda provocar una explosión o la fuga de líquido o gas inflamable.

Instalación

Unidad

Apague todos los equipos antes de la conexión y lea los manuales de uso correspondientes.

- Para comprobar las dimensiones de este equipo (⇒ 28)
- Consulte la siguiente figura para ver las dimensiones de las patas de este equipo.

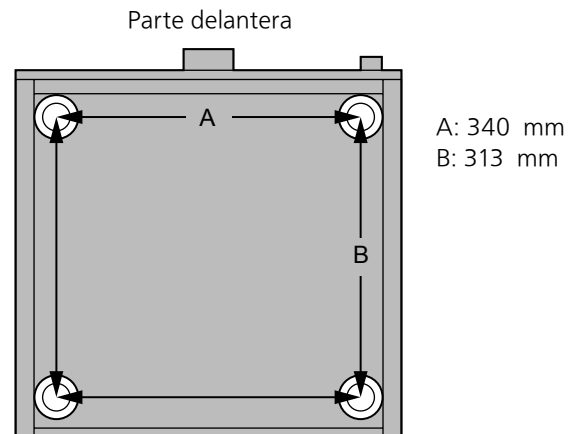

Disco de calibración

- Aunque el disco puede deformarse dependiendo del entorno de almacenamiento o el uso debido a sus características, este disco está diseñado para reproducirse con "Cartridge Optimiser" incluso si está ligeramente deformado.
- Coloque el disco recto para almacenarlo. Apilar los discos o inclinarlos para su almacenaje puede ocasionar que se deformen.

Este aparato

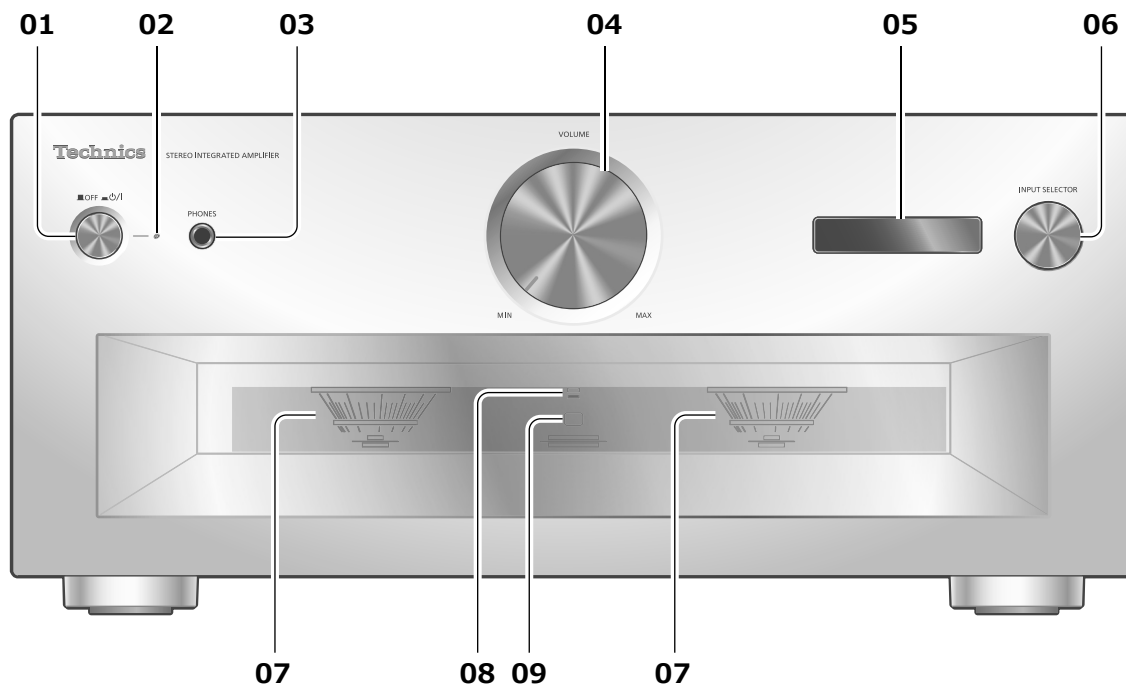

01 Botón de espera/encendido (■ OFF ■ ⏻/I)

[■ OFF] (apagado): El aparato está apagado.
[■ ⏻/I] (encendido): El aparato está encendido.

- Cuando está apagado, el aparato sigue consumiendo una pequeña cantidad de energía. El modo apagado consume menos energía.

02 Indicador de energía

- Azul: El aparato está encendido.
- Apagado: El aparato está apagado.

03 Entrada de auriculares

- Si hay un enchufe conectado, los altavoces y los terminales REC OUT/PRE OUT no emiten un sonido de salida. (⇒ 19)
- El sonido no se emite desde la clavija de los auriculares si "MAIN IN" está seleccionado como fuente de entrada de este aparato. (⇒ 18)
- Una presión de sonido excesiva de auriculares y cascos podría provocar la pérdida de audición.
- Escuchar al máximo volumen durante un periodo prolongado podría provocar daños en los oídos del usuario.

04 Botón de volumen

- -- dB (mín.), de -88,0 dB a 0 dB (máx.)

05 Pantalla

- Se muestra información como la fuente de entrada, etc. (⇒ 26)
- La fuente de entrada parpadea en el panel de visualización antes de empezar a utilizar el aparato tras el encendido. (No se emite ningún sonido durante el parpadeo).

06 Botón del selector de entrada

- Gire este botón a la derecha o a la izquierda para cambiar la fuente de entrada.

07 Medidor de potencia de pico

- Muestra el nivel de salida. 100 % es la capacidad nominal (⇒ 28).
- El medidor de potencia de pico no funciona mientras la luz se apague pulsando [DIMMER], conectando los auriculares, etc.

08 Indicador LAPC

(⇒ 22)

09 Sensor de señales del mando a distancia

- Distancia de recepción:
Dentro de 7 m aproximadamente directamente en frente de la unidad
- Ángulo de recepción:
Aprox. 30° izquierda y derecha

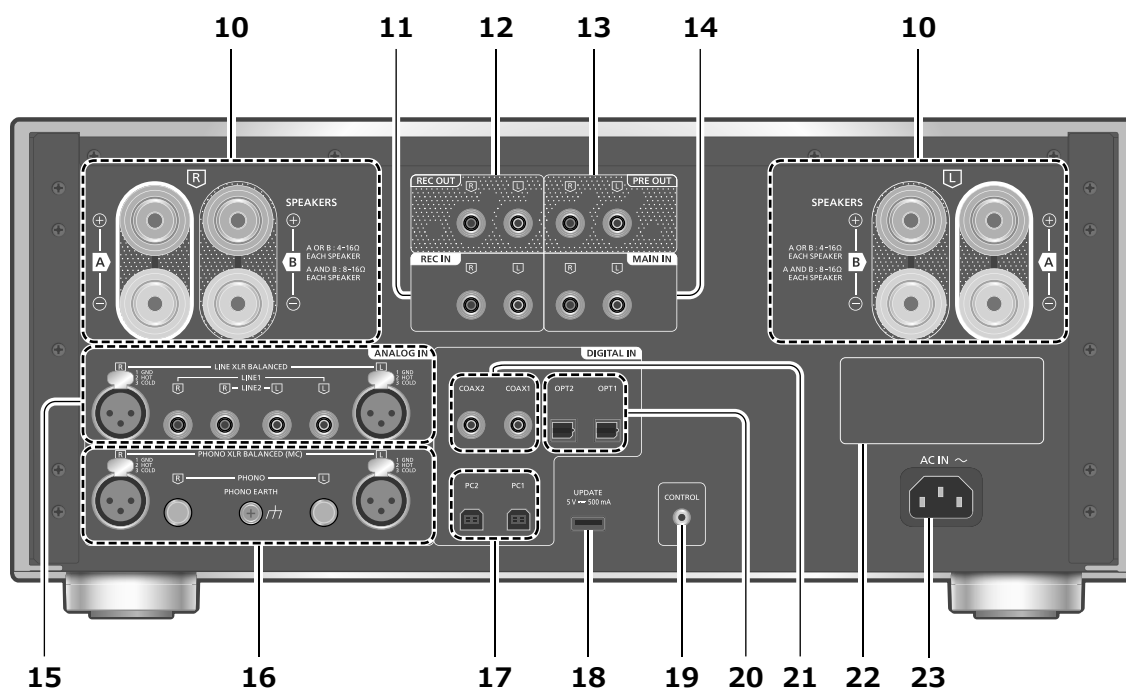

10 Terminales de salida de altavoces

(⇒ 12)

11 Terminales de entrada de audio analógico (REC IN)

(⇒ 15, 19)

12 Terminales de salida de audio analógico (REC OUT)

(⇒ 19)

13 Terminales de salida de audio analógico (PRE OUT)

(⇒ 19)

14 Terminales de entrada de audio analógico (MAIN IN)

(⇒ 18)

15 Terminales de entrada de audio analógico (LINE XLR BALANCED/LINE1/LINE2)

(⇒ 15)

16 Terminales de entrada de audio analógico (PHONO XLR BALANCED/PHONO)/ Terminal PHONO EARTH

(⇒ 16)

- El terminal PHONO EARTH permite conectar el cable de tierra de un tocadiscos.
- Utilice un cable inferior a 3 m.
- Mantenga las clavijas cortas PHONO fuera del alcance de los niños para evitar que las ingerian.

17 Terminales USB-B (PC1/PC2)

(⇒ 14)

18 Terminal USB-A (UPDATE)

(= 5 V CC, 500 mA)

(⇒ 23)

19 Terminal del sistema (CONTROL)

(⇒ 24)

20 Terminales de entrada digital óptica (OPT1/OPT2)

(⇒ 13)

21 Terminales de entrada digital coaxial (COAX1/COAX2)

(⇒ 13)

22 Marcado de identificación del producto

- Se indica el número de modelo.

23 Terminal AC IN (~)

(⇒ 12)

Uso del mando a distancia

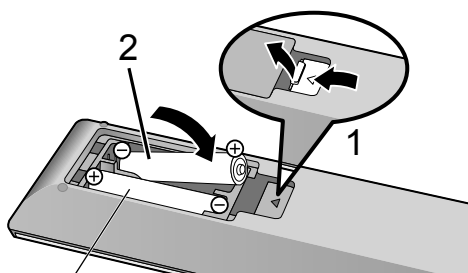

R03/LR03, AAA
(Pilas alcalinas o de manganeso)

Nota

- Introduzca la pila de modo que los polos (+ y -) coincidan con los del mando a distancia.
- Diríjalo hacia el sensor de señales del mando a distancia de esta unidad. (⇒ 08)
- Mantenga las pilas fuera del alcance de los niños para evitar que las ingieran.

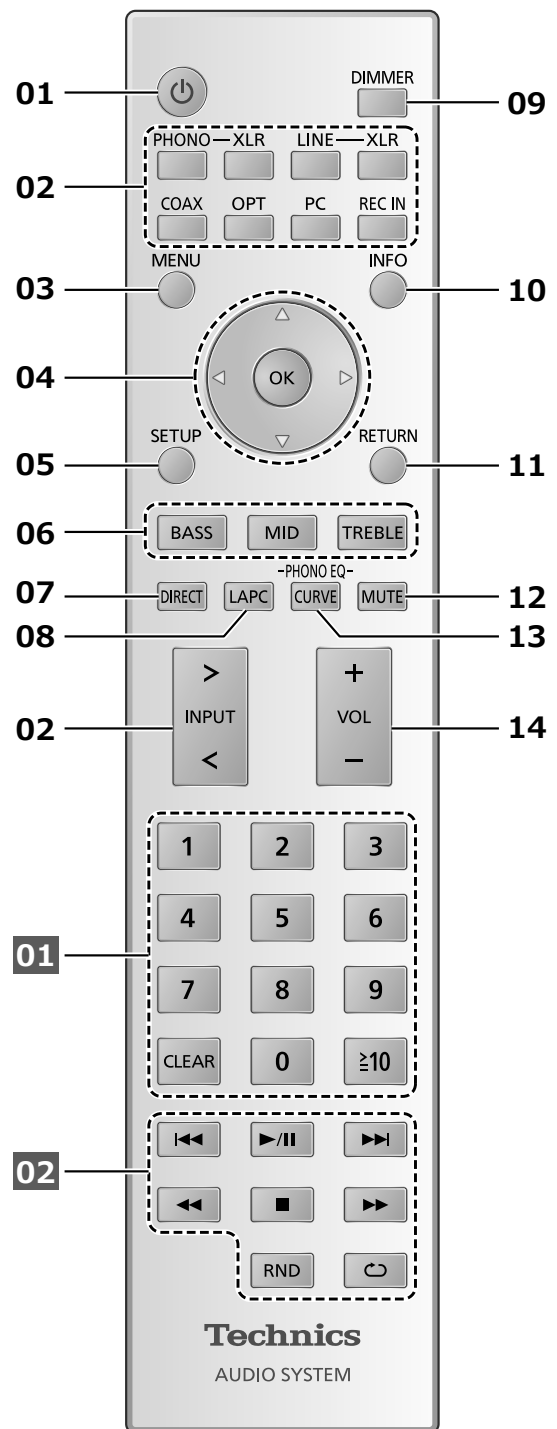

01 [⏻]: Botón de espera/encendido

- Pulse para que el aparato pase de encendido a modo de espera o viceversa. En el modo de espera, el aparato todavía consume una pequeña cantidad de energía.

02 Cambiar la fuente de entrada

(⇒ 13, 14, 15, 16, 19)

- 03 [MENU]: Acceder al menú**
(⇒ 13, 14, 15, 16, 18)
- 04 [▲], [▼], [◀], [▶]/[OK]: Selección/OK**
- 05 [SETUP]: Acceder al menú de configuración** (⇒ 20)
- 06 [BASS]/[MID]/[TREBLE]: Ajustar el rango tonal (BASS/MID/TREBLE).**
• Pulse [▲], [▼] para ajustar el tono.
- 07 [DIRECT]: Encendido/apagado del modo Direct**
- 08 [LAPC]: Medir la señal de salida del amplificador cuando los altavoces están conectados y corregir su salida** (⇒ 22)
- 09 [DIMMER]: Ajuste el brillo de la luz del medidor de potencia de pico, del panel, etc.**
• Si el panel de visualización está apagado, se encenderá durante unos segundos únicamente cuando opere este aparato. Antes de que el panel de visualización se apague de nuevo, se mostrará "Display Off" durante unos segundos.
• Pulse repetidas veces para cambiar el brillo.
• El medidor de potencia de pico no funciona mientras la luz esté apagada.
- 10 [INFO]: Ver la información del contenido**
• Pulse este botón para mostrar la frecuencia de muestreo y otra información. (La información varía en función de la fuente de entrada).
- 11 [RETURN]: Volver a la pantalla anterior**
- 12 [MUTE]: Silencie el sonido**
• Pulse [MUTE] otra vez para cancelar. "MUTE" también se cancela cuando ajusta el volumen de este aparato o cuando cambia el aparato al modo de espera.
- 13 [CURVE]: Habilitar la curva de ecualización PHONO.**
- 14 [+VOL-]: Ajuste el volumen**
• Rango de volumen:
-- dB (mín.), de -88,0 dB a 0 dB (máx.)

■ Botones que sirven para los dispositivos Technics compatibles con la función de control del sistema

El mando a distancia de este aparato también sirve para la función de control del sistema compatible con dispositivos Technics (reproductor de audio de red, reproductor de discos compactos, etc.). Para más información sobre el uso de los dispositivos, consulte sus respectivas instrucciones de funcionamiento.

- 01** Botones numéricos, etc.
- 02** Botones de control de reproducción

Modo del mando a distancia

Cuando otro equipo responda al mando a distancia suministrado, cambie el modo del mando a distancia.

- El ajuste de fábrica es "Mode 1".

1 Pulse [SETUP].

2 Pulse [▲], [▼] repetidas veces para seleccionar "Remote Control" y, a continuación, pulse [OK].

- Se mostrará el modo del mando a distancia actual del aparato durante unos segundos.

3 Cuando se muestre "Set Mode 1/2", cambie el modo del mando a distancia.

Para establecer "Mode 1":

Mantenga pulsados [OK] y [1] durante al menos 4 segundos.

Para establecer "Mode 2":

Mantenga pulsados [OK] y [2] durante al menos 4 segundos.

4 Dirija el mando a distancia a este aparato y mantenga pulsado [OK] durante al menos 4 segundos.

- Cuando se cambie el modo del mando a distancia, el nuevo modo aparecerá en la pantalla durante unos segundos.

■ Cuando se muestre "Remote 1" o "Remote 2"

Cuando se muestre "Remote 1" o "Remote 2", los modos del mando a distancia de este aparato y el mando a distancia son diferentes. Realice el paso 3 anterior.

Altavoces/cable de alimentación de CA

- Utilice solamente el cable de alimentación de CA suministrado.
- Inserte los enchufes de los cables hasta el fondo para que queden bien conectados.
- No doble los cables en ángulos muy cerrados.
- Para optimizar la salida de audio, puede medir la señal de salida del amplificador y corregir su salida cuando esté conectado a los altavoces. (⇒ 22)

Conexión del altavoz

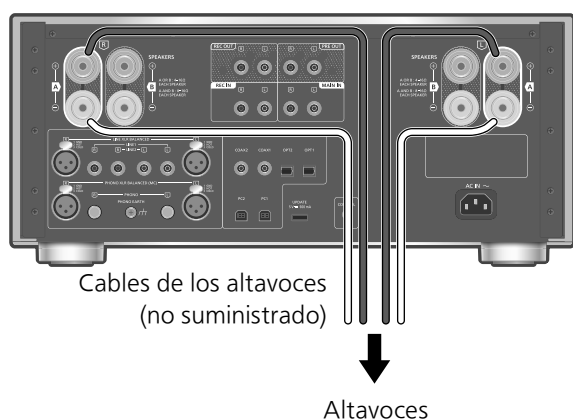

- 1 Gire las perillas para aflojarlas e inserte los núcleos de los cables en los agujeros.

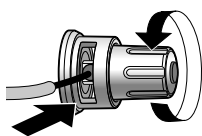

- 2 Apriete las perillas.

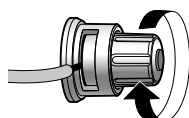

Nota

- Cuando las conexiones estén terminadas, tire de los cables del altavoz ligeramente para comprobar que estén conectados con firmeza.
- Tenga cuidado de no cruzar (cortocircuito) o invertir la polaridad de los cables del altavoz, ya que eso puede dañar el amplificador.

NO

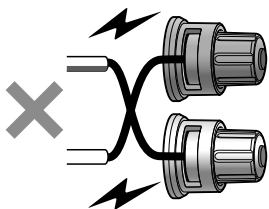

- Conecte la polaridad (+/-) de las terminales correctamente. De lo contrario, podría repercutir de forma negativa en los efectos estéreo o provocar un mal funcionamiento.
- Para obtener más información, consulte las instrucciones de funcionamiento de los altavoces.

- Aunque pueden conectarse enchufes con clavijas de bayoneta (A: 16 mm o menos, B: 8 mm o más), es posible que no puedan conectarse algunos enchufes dependiendo de su forma.



Conexión del cable de alimentación de CA

Conecte solamente después de haber finalizado todas las demás conexiones.

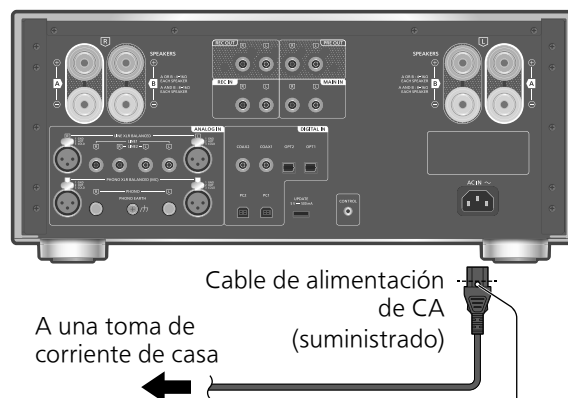

Inserte el cable de alimentación de CA hasta el punto justo anterior al orificio redondo.

Nota

- Este aparato consume una pequeña cantidad de corriente CA (⇒ 28) aunque se haya puesto en modo de espera. Retire el enchufe de la toma de corriente principal si no va a usar el aparato durante un largo periodo de tiempo. Coloque el aparato de tal forma que el enchufe se pueda retirar fácilmente.

Usar un dispositivo de salida de audio digital

Puede conectar el reproductor de CD, etc. con el cable digital coaxial (no suministrado)/cable de audio digital óptico (no suministrado) a este aparato y reproducir música.

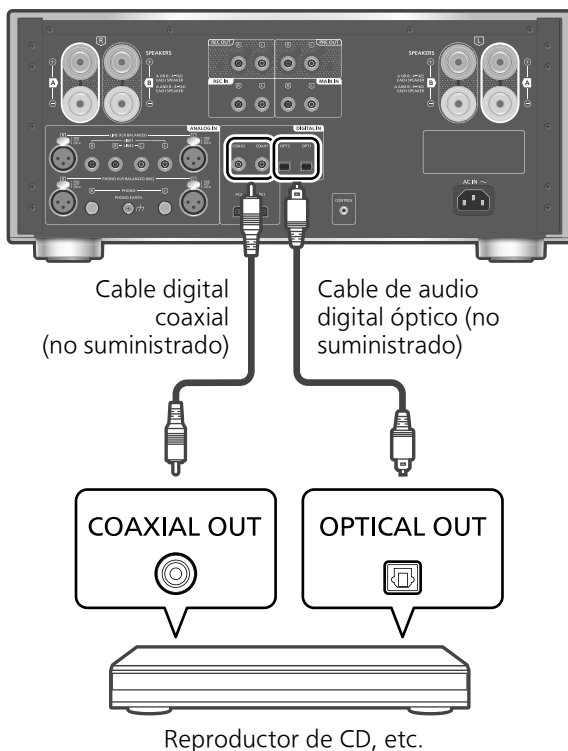

Entrada digital óptica

32/44,1/48/88,2/96 kHz

-Número de bits de cuantificación:
16/24 bits

Usar el cable de audio digital óptico

- 1 Desconecte el cable de alimentación de CA.
- 2 Conecte este aparato y un reproductor de CD, etc.
- 3 Conecte el cable de alimentación de CA a este aparato. (⇒ 12)
- 4 Pulse el botón de encendido/apagado del aparato para colocarlo en la posición [●/I].
- 5 Pulse [OPT] para seleccionar "OPT1"/"OPT2".
 - También puede seleccionar la fuente de entrada girando la perilla del selector de entrada de la unidad.
- 6 Inicie la reproducción en el dispositivo conectado.

Español

Usar el cable digital coaxial

- 1 Desconecte el cable de alimentación de CA.
- 2 Conecte este aparato y un reproductor de CD, etc.
- 3 Conecte el cable de alimentación de CA a este aparato. (⇒ 12)
- 4 Pulse el botón de encendido/apagado del aparato para colocarlo en la posición [●/I].
- 5 Pulse [COAX] para seleccionar "COAX1"/"COAX2".
 - También puede seleccionar la fuente de entrada girando la perilla del selector de entrada de la unidad.
- 6 Inicie la reproducción en el dispositivo conectado.

Nota

- Los terminales de entrada de audio digital de este aparato solo pueden detectar las siguientes señales PCM lineales. Para obtener más información, consulte las instrucciones de funcionamiento del dispositivo conectado.
 - Frecuencia de muestreo:
Entrada digital coaxial
32/44,1/48/88,2/96/176,4/192 kHz

Ajuste del tiempo de retraso del sonido

Ajuste en "Low Latency" para establecer el tiempo de retraso del sonido cuando "LAPC" esté ajustado en "On".

- 1 Pulse [MENU].
- 2 Pulse [OK].
- 3 Pulse [▲], [▼] para seleccionar "Normal"/"Low Latency" y, a continuación, pulse [OK].

- Dependiendo de la pista, puede que no sea efectivo aunque se ajuste.

Descodificación de MQA®

Para ofrecer un sonido como el de la grabación de estudio original, puede descodificar el archivo o streaming MQA. (⇒ 20)

Puede conectar el PC, etc. u otro dispositivo con el cable USB 2.0 (no suministrado) a este aparato y reproducir música.

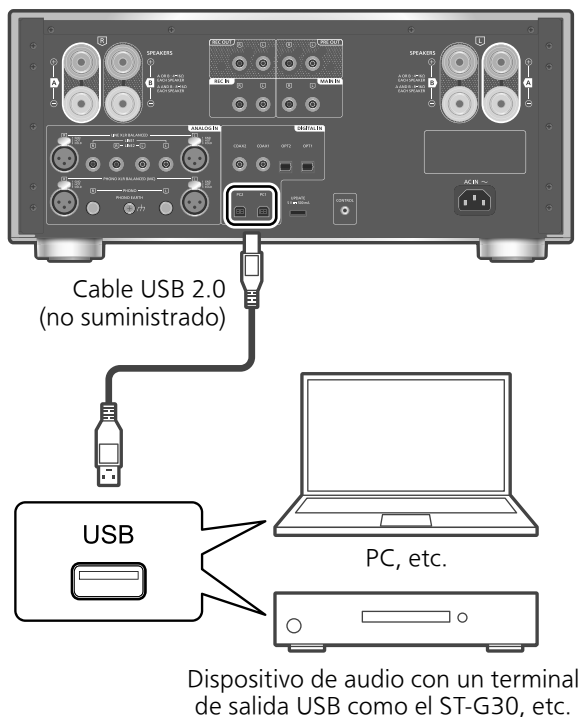

■ Preparación

Conexión a un ordenador

- Antes de conectar a un PC, siga los siguientes pasos.
- Consulte la siguiente información para conocer las versiones del sistema operativo recomendadas para su PC (a partir de octubre de 2020):
 - Windows 8, Windows 8.1, Windows 10
 - OS X 10.7, 10.8, 10.9, 10.10, 10.11,
 - macOS 10.12, 10.13, 10.14, 10.15

- ① Descargue e instale el controlador USB específico en el PC. (Solo para el sistema operativo Windows)
 - Descargue e instale el controlador de la siguiente página.
www.technics.com/support/
- ② Descargue e instale la correspondiente aplicación "Technics Audio Player" (gratuita) en su PC.
 - Descargue e instale la aplicación de la siguiente página.
www.technics.com/support/

1 Desconecte el cable de alimentación de CA.

2 Conecte este aparato y un ordenador, etc.

3 Conecte el cable de alimentación de CA a este aparato. (⇒ 12)

4 Pulse el botón de encendido/apagado del aparato para colocarlo en la posición [⏻/⏻].

5 Pulse [PC] para seleccionar "PC1"/"PC2".

- También puede seleccionar la fuente de entrada girando la perilla del selector de entrada de la unidad.

6 Inicie la reproducción mediante la correspondiente aplicación "Technics Audio Player" en el PC conectado.

Nota

- Al conectar el dispositivo de audio con un terminal de salida USB como el ST-G30, etc., consulte las instrucciones de funcionamiento del dispositivo conectado.
- Para obtener información sobre los formatos admitidos, consulte la sección "Formato admitido". (⇒ 28)

Ajuste del tiempo de retraso del sonido

Ajuste en "Low Latency" para establecer el tiempo de retraso del sonido cuando "LAPC" esté ajustado en "On".

1 Pulse [MENU].

2 Pulse [OK].

3 Pulse [▲], [▼] para seleccionar "Normal"/"Low Latency" y, a continuación, pulse [OK].

- Dependiendo de la pista, puede que no sea efectivo aunque se ajuste.

Descodificación de MQA

Para ofrecer un sonido como el de la grabación de estudio original, puede descodificar el archivo o streaming MQA. (⇒ 20)

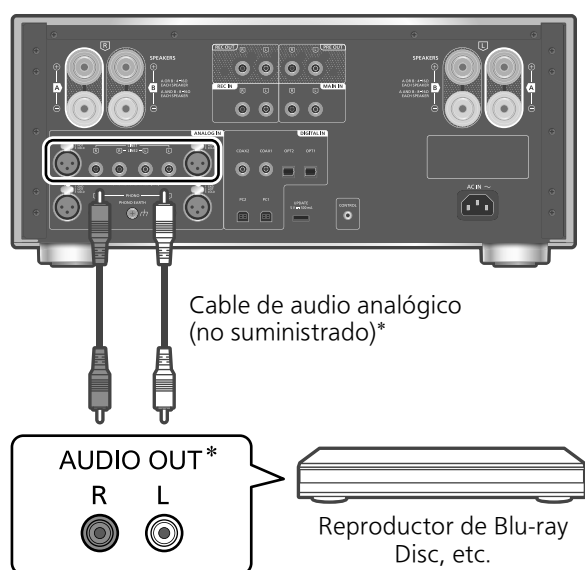

*: La ilustración muestra el ejemplo al conectar el cable de audio analógico. También puede conectar el dispositivo con un cable XLR.

Puede conectar el reproductor de Blu-ray Disc, etc. con el cable de audio analógico (no suministrado) a este aparato y reproducir música.

- 1 **Desconecte el cable de alimentación de CA.**
- 2 **Conecte este aparato y un reproductor de Blu-ray Disc, etc.**
- 3 **Conecte el cable de alimentación de CA a este aparato. (⇒ 12)**
- 4 **Pulse el botón de encendido/apagado del aparato para colocarlo en la posición [⏻/⏪].**
- 5 **Pulse [LINE-XLR] o [LINE] para seleccionar "LINE XLR"/"LINE1"/"LINE2".**
 - También puede seleccionar la fuente de entrada girando la perilla del selector de entrada de la unidad.
- 6 **Inicie la reproducción en el dispositivo conectado.**

Cuando se conecte el grabador a este aparato

Cuando conecte un equipo de grabación a este aparato, utilice el cable de audio analógico (no suministrado) y conecte el terminal REC IN a los terminales de salida de audio del equipo conectado y los terminales REC OUT a los terminales de entrada de audio del equipo conectado. (⇒ 19)

- Pulse [REC IN] para cambiar la fuente de entrada a "REC IN".

Minimización de la distorsión de sonido

Si se produce distorsión de sonido al utilizar los terminales de entrada de audio analógico, la calidad del sonido puede mejorarse ajustando el atenuador en "On".

- El ajuste de fábrica es "Off".

- 1 **Pulse [MENU].**
- 2 **Pulse [▲], [▼] repetidas veces para seleccionar "Attenuator" y, a continuación, pulse [OK].**
- 3 **Pulse [▲], [▼] para seleccionar "On" y, a continuación, pulse [OK].**

Reducción del ruido de baja frecuencia

Reduce el ruido de baja frecuencia provocado por la deformación del disco.

- El ajuste de fábrica es "Off".

- 1 **Pulse [MENU].**
- 2 **Pulse [▲], [▼] repetidas veces para seleccionar "Subsonic Filter" y, a continuación, pulse [OK].**
- 3 **Pulse [▲], [▼] para seleccionar "On" y, a continuación, pulse [OK].**

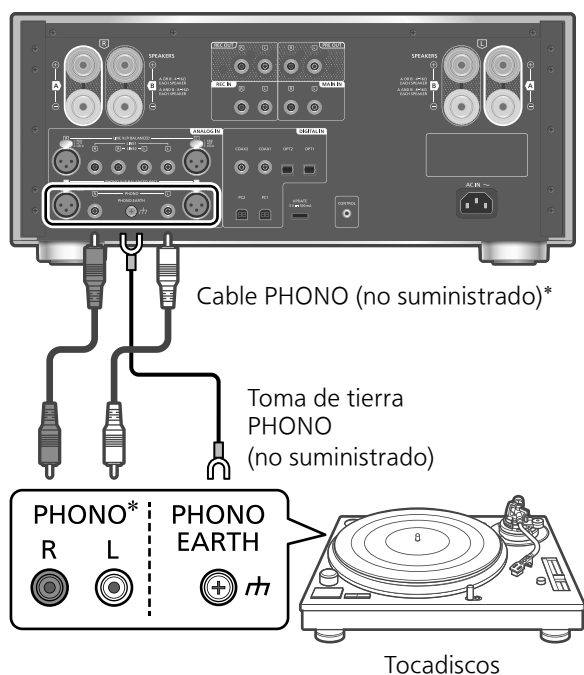

*: La ilustración muestra el ejemplo al conectar el cable PHONO. También puede conectar el dispositivo con un cable PHONO-XLR.

- 1 **Desconecte el cable de alimentación de CA.**
- 2 **Conecte este aparato y un tocadiscos.**
 - Retire las clavijas cortas PHONO al conectarse a los terminales de entrada de audio analógico (PHONO).
 - Los terminales PHONO de conexión del tocadiscos admiten cartuchos de tipo MM/MC. (Los terminales PHONO XLR solo admiten cartuchos de tipo MC).
- 3 **Conecte el cable de alimentación de CA a este aparato. (⇒ 12)**
- 4 **Pulse el botón de encendido/apagado del aparato para colocarlo en la posición [⏻/⏺/⏻].**
- 5 **Pulse [PHONO-XLR] o [PHONO] para seleccionar "PHONO XLR"/"PHONO".**
 - También puede seleccionar la fuente de entrada girando la perilla del selector de entrada de la unidad.
- 6 **Inicie la reproducción en el tocadiscos conectado.**
 - Cuando conecte un tocadiscos con un ecualizador PHONO incorporado, utilice el cable de audio analógico para conectarlo a los terminales de entrada de audio analógico (LINE1 o LINE2) de este aparato. (⇒ 15)
 - Al conectar un tocadiscos con una toma de tierra PHONO, conecte la toma de tierra PHONO al terminal PHONO EARTH de este aparato.

Selección del tipo de cartucho

Seleccione los ajustes (MM/MC) para adaptarse al tipo de cartucho del tocadiscos conectado.

- 1 **Pulse [MENU].**
- 2 **Pulse [▲], [▼] repetidas veces para seleccionar "MM/MC" y, a continuación, pulse [OK].**
- 3 **Pulse [▲], [▼] para seleccionar "MM"/"MC" y, a continuación, pulse [OK].**
 - No disponible cuando "PHONO XLR" está seleccionado como fuente de entrada. (La configuración está fijada en "MC").
 - Al ajustar "MM/MC", "Cartridge Optimiser" se fija en "Off". Ajuste "Cartridge Optimiser" de nuevo o seleccione los datos registrados correspondientes a "MM/MC". (⇒ 17)

Ajuste del nivel de entrada de audio

Si se produce distorsión de sonido o el nivel de entrada es bajo al utilizar los terminales de entrada de audio analógico, la calidad del sonido puede mejorarse ajustando la ganancia.

- 1 **Pulse [MENU].**
- 2 **Pulse [▲], [▼] para seleccionar "Gain" y, a continuación, pulse [OK].**
- 3 **Pulse [▲], [▼] para ajustar y, a continuación, pulse [OK].**
 - Al ajustar "Gain", "Cartridge Optimiser" se fija en "Off". Ajuste "Cartridge Optimiser" de nuevo o seleccione los datos registrados correspondientes a "Gain". (⇒ 17)

Optimización de las características del cartucho

Este aparato mide y optimiza las características de diafonía y frecuencia del cartucho mediante la reproducción del disco de calibración suministrado en el tocadiscos conectado.

- Dependiendo del ajuste de "Cartridge Optimiser", "REC OUT" cambia a "Off" y el sonido no se emite por los terminales de salida analógica (REC OUT).

■ Preparación

- Conecte la toma de tierra PHONO del tocadiscos a los terminales PHONO EARTH de este aparato.
- Configure el ajuste "MM/MC" de este aparato de acuerdo con el tipo de cartucho del tocadiscos.
- Configure el ajuste "Gain" de este aparato de acuerdo con el cartucho del tocadiscos conectado.

- 1 **Pulse [MENU].**

- 2 Pulse [▲], [▼] repetidas veces para seleccionar "Cartridge Optimiser" y, a continuación, pulse [OK].
- 3 Pulse [▲], [▼] para seleccionar "Measurement Start" y, a continuación, pulse [OK].
 - Se visualizará "Prepare Calibration Record".
- 4 Inicie la reproducción del disco de calibración en el tocadiscos conectado y, a continuación, pulse [OK].
 - Reproduzca la primera pista exterior del disco de calibración, que tiene 2 pistas en ambos lados (de aprox. 3 minutos). Reproduzca otra pista si la optimización no se inicia correctamente.
 - Los altavoces emitirán un tono de prueba.
 - Empieza la medición para los datos de "Crosstalk Cancellor" y "Response Optimisation".
- 5 Una vez que se muestre "Lift up the tone arm", detenga la reproducción del disco de calibración y pulse [OK].
 - Se iniciará el procesamiento de los datos medidos (aprox. 10 minutos).
- 6 Una vez que se muestre "Completed", pulse [OK].
- 7 Una vez que se muestre "Register 1 - 3", pulse [OK] y, a continuación, [▲], [▼] para seleccionar los datos que desee guardar.
 - Pueden guardarse datos optimizados de hasta 3 tipos. Los datos se sobrescribirán al seleccionar los datos previamente registrados.
- 8 Pulse [OK].
 - Se visualizará "Registered".
- 9 (Al asignar un nombre a los datos) Una vez que se muestre "Rename?", pulse [OK].
 - Si no desea editar el nombre, pulse [■] para salir. La medición finaliza y los datos optimizados quedan registrados.
- 10 Pulse [▲], [▼], [◀], [▶] para introducir el nombre y, a continuación, pulse [OK] para salir de la configuración.
 - Se guarda el nombre editado, la medición finaliza y los datos optimizados quedan registrados.

■ "Crosstalk Cancellor"/"Response Optimisation"

- ① Pulse [MENU].
- ② Pulse [▲], [▼] para seleccionar "Cartridge Optimiser" y, a continuación, pulse [OK].
- ③ Pulse [▲], [▼] para seleccionar los datos registrados y, a continuación, pulse [▶].
- ④ Pulse [▲], [▼] para seleccionar "Crosstalk Cancellor"/"Response Optimisation" y, a continuación, pulse [OK].

- ⑤ Pulse [▲], [▼] para seleccionar "On"/"Off" y, a continuación, pulse [OK].
 - "Crosstalk Cancellor":
Reduce la diafonía que se da en el cartucho.
 - "Response Optimisation":
Optimiza la resonancia que se da en el cartucho y el cable, y también ajusta el balance izquierdo y derecho.

■ Recuperar el ajuste registrado

- ① Pulse [MENU].
- ② Pulse [▲], [▼] para seleccionar "Cartridge Optimiser" y, a continuación, pulse [OK].
- ③ Pulse [▲], [▼] para seleccionar los datos registrados y, a continuación, pulse [OK].

■ Editar el nombre

- ① Pulse [MENU].
- ② Pulse [▲], [▼] para seleccionar "Cartridge Optimiser" y, a continuación, pulse [OK].
- ③ Pulse [▲], [▼] para seleccionar los datos registrados y, a continuación, mantenga pulsado [OK].
- ④ Pulse [▲], [▼], [◀], [▶] para introducir el nombre y, a continuación, pulse [OK].
 - Solamente pueden utilizarse caracteres ASCII.
 - "A" puede añadirse cuando pulsa [▶] en el momento en que selecciona la última letra.
 - Pulse [CLEAR] para borrar una letra.

Cambio de la curva de ecualización PHONO

Puede cambiar la curva de ecualización de este aparato. Este aparato admite la curva de ecualización simulada previa a la unificación a RIAA.

- El ajuste de fábrica es "RIAA".

- 1 Pulse [MENU].
- 2 Pulse [▲], [▼] repetidas veces para seleccionar "EQ CURVE" y, a continuación, pulse [OK].
- 3 Pulse [▲], [▼] para seleccionar la configuración del ecualizador y, a continuación, pulse [OK].
 - También puede cambiar la curva de ecualización pulsando [CURVE].

Reducción del ruido de baja frecuencia

Reduce el ruido de baja frecuencia provocado por la deformación del disco. (⇒ 15)

Uso de este aparato como un amplificador de potencia

Puede conectar el receptor de AV, el amplificador de control, etc., con el cable de audio analógico (no suministrado) a este aparato y usar este último como un amplificador de potencia.

Ajuste el volumen del receptor de AV, amplificador de control, etc. al mínimo antes de conectarlo.

El ajuste del volumen del aparato está desactivado mientras lo utiliza como amplificador de potencia. Ajuste el volumen poco a poco con el dispositivo conectado.

No introduzca la señal de audio desde los terminales REC OUT/PRE OUT a los terminales MAIN IN de este aparato. Si lo hace, puede dañar el funcionamiento.

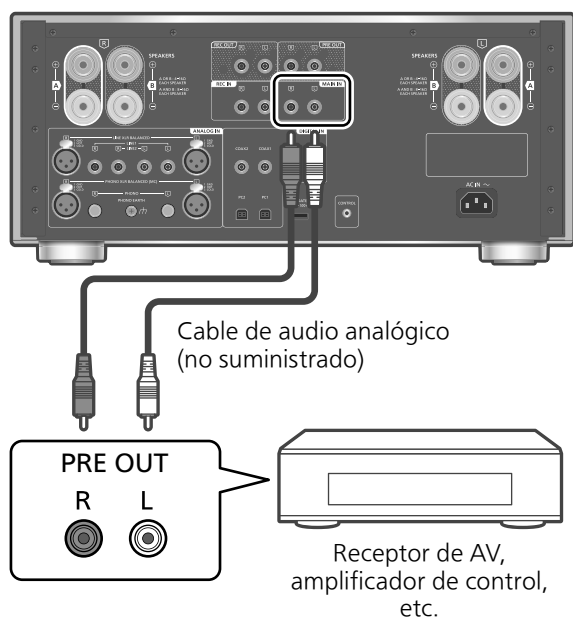

- 1 Desconecte el cable de alimentación de CA.
- 2 Conecte este aparato y el receptor de AV, amplificador de control, etc. después de bajar el volumen del dispositivo.
- 3 Conecte el cable de alimentación de CA a este aparato. (⇒ 12)
- 4 Pulse el botón de encendido/apagado del aparato para colocarlo en la posición [⏻/|].
- 5 Pulse [SETUP].

- 6 Pulse [▲], [▼] repetidas veces para seleccionar "MAIN IN" y, a continuación, pulse [OK].
- 7 Pulse [▲], [▼] para seleccionar "On" y pulse [OK].
- 8 Confirme el mensaje mostrado y pulse [OK].
- 9 Pulse [▲], [▼] para seleccionar "Yes" y, a continuación, pulse [OK].
- 10 Inicie la reproducción en el dispositivo conectado.

Nota

- No es posible ajustar el volumen con este aparato.
- El sonido no se emite desde la clavija de los auriculares ni los terminales REC OUT/PRE OUT.

Minimización de la distorsión de sonido

Si se produce distorsión de sonido, la calidad del sonido puede mejorarse ajustando el atenuador a "On".

- El ajuste de fábrica es "Off".

- 1 Pulse [MENU].
- 2 Pulse [OK].
- 3 Pulse [▲], [▼] para seleccionar "On" y, a continuación, pulse [OK].

No introduzca la señal de audio de los terminales REC OUT/PRE OUT en los terminales de entrada de audio analógico de este aparato. Si lo hace, puede dañar el funcionamiento.

Conexión de un amplificador de potencia, subwoofer, etc.

Puede conectar el amplificador de potencia, subwoofer, etc. con un cable de audio analógico (no suministrado) para emitir las señales de audio analógico.

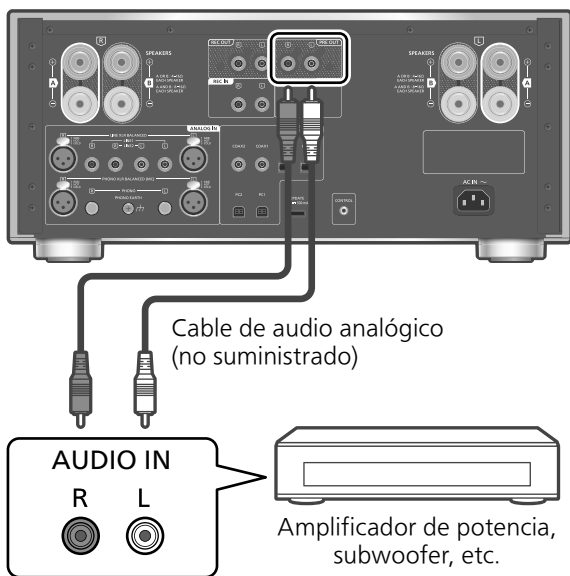

- 1 Desconecte el cable de alimentación de CA.
- 2 Conecte este aparato y un amplificador de potencia, subwoofer, etc.
- 3 Conecte el cable de alimentación de CA a este aparato. (⇒ 12)
- 4 Pulse el botón de encendido/apagado del aparato para colocarlo en la posición [■⏻/|].

Nota

- Para obtener más información, consulte las instrucciones de funcionamiento del dispositivo conectado.
- La señal de audio emitida desde el amplificador de potencia, el subwoofer, etc. conectado a los terminales PRE OUT se puede habilitar/deshabilitar. (⇒ 21)

Conexión de un equipo de grabación

Cuando conecte un equipo de grabación a este aparato, utilice el cable de audio analógico (no suministrado) y conecte el terminal REC IN a los terminales de salida de audio del equipo conectado y los terminales REC OUT a los terminales de entrada de audio del equipo conectado.

- Pulse [REC IN] para cambiar la fuente de entrada a "REC IN".

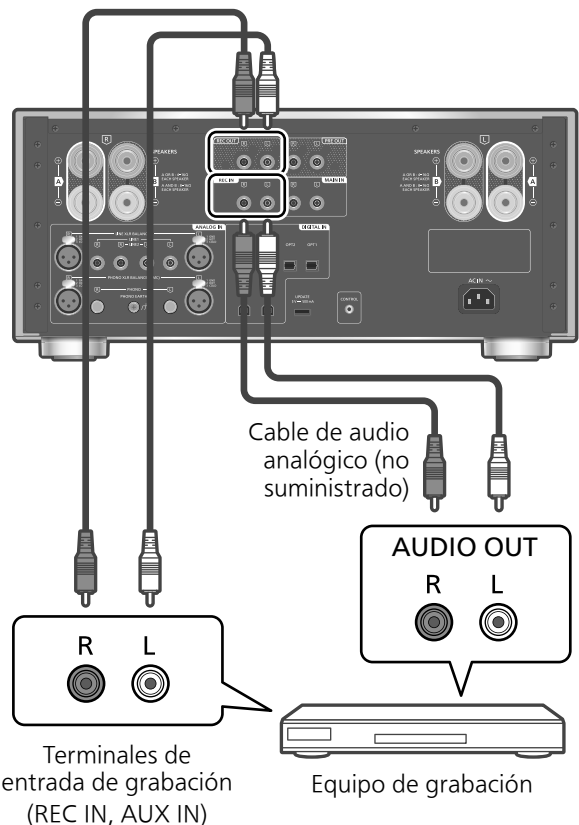

- 1 Desconecte el cable de alimentación de CA.
- 2 Conecte este aparato y un equipo de grabación.
- 3 Conecte el cable de alimentación de CA a este aparato. (⇒ 12)
- 4 Pulse el botón de encendido/apagado del aparato para colocarlo en la posición [■⏻/|].

Nota

- Se produce un audio disparado en la señal de audio de salida cuando se cambia la fuente de entrada.
- La señal de audio emitida desde el equipo de grabación conectado a los terminales REC OUT se puede habilitar/deshabilitar. (⇒ 21)

Se pueden configurar los efectos de sonido y otros ajustes.

1 Pulse [SETUP].

2 Pulse [▲], [▼] repetidas veces para seleccionar el menú y, a continuación, pulse [OK].

3 Pulse [▲], [▼], [◀], [▶] para seleccionar el elemento o valor deseado y, a continuación, pulse [OK].

Ajuste de BASS/MID/TREBLE "Tone Control"

El tono puede ajustarse pulsando [BASS]/[MID]/[TREBLE].

- El ajuste del tono se habilita pulsando [BASS]/[MID]/[TREBLE] y "Tone Control" se ajusta en "On".
- Cada nivel se puede ajustar entre "-10" y "+10".
- Al conectar un dispositivo Technics compatible con la función de control de sistema (reproductor de audio de red, etc.) a este aparato, la configuración de sonido del dispositivo conectado puede tener prioridad sobre la de este aparato. Ajuste el sonido con el dispositivo conectado.
- No disponible al usar este aparato como amplificador de potencia (⇒ 18). Ajuste el sonido con el receptor de AV, el amplificador de control, etc.
- Ajuste "Tone Control" en "Off" para cancelar el ajuste de "BASS", "MID" y "TREBLE".

Ajuste del balance de los altavoces "Balance L/R"

Ajusta el balance de emisión de los altavoces derecho e izquierdo.

- Cada nivel se puede ajustar entre 18 dB (L) y 18 dB (R).
- También se ajusta la salida de audio de los auriculares conectados y los terminales PRE OUT.
- Cuando se utiliza este aparato como un amplificador de potencia (⇒ 18), este ajuste está deshabilitado. Modifique el ajuste con el dispositivo conectado.

Ajuste del atenuador de volumen "VOLUME Attenuator"

Ajústelo a "On (-20dB)" para que el atenuador facilite el ajuste de volumen a uno bajo.

- El ajuste de fábrica es "Off".
- Se mostrará "ATT" después de realizar la configuración.
- No disponible al usar este aparato como amplificador de potencia (⇒ 18). Ajuste el sonido con el receptor de AV, el amplificador de control, etc.

Descodificación de MQA "MQA Decoding"

Este aparato incluye la tecnología MQA (Master Quality Authenticated), que permite la reproducción de archivos de audio y streaming MQA y ofrece un sonido como el de la grabación de estudio original.

El descodificador de MQA integrado restablece la señal de alta resolución grabada en el estudio y la confirma mediante la firma de autenticación. Visite

www.mqa.co.uk/customer/mqacd para obtener más información.

Para que pueda ofrecerse un sonido como el de la grabación de estudio original, es necesario ajustar la función de descodificación de MQA a "On".

- Se mostrará "MQA", "MQA Studio", etc., durante la reproducción de archivos de audio y streaming MQA.

Selección de los terminales de emisión de los altavoces "SPEAKERS"

Seleccione los terminales de los altavoces desde los que se emitirá el audio.

- El ajuste de fábrica es "A".

Habilitación de la salida de audio "PRE OUT"

Habilita/Deshabilita la salida de audio de los terminales PRE OUT.

- El ajuste de fábrica es "On".

Habilitación de la salida de audio "REC OUT"

Habilita/Deshabilita la salida de audio de los terminales REC OUT.

- Cuando "LAPC" o "Response Optimisation" esté ajustado en "On", "REC OUT" puede ajustarse en "Off".
- El ajuste de fábrica es "On".

Función de apagado automático "Auto Off"

Este aparato está diseñado para conservar su consumo de energía y ahorrar energía. El aparato no ha sido utilizado durante aproximadamente 20 minutos y pasará al modo de espera en un minuto. Pulse cualquier botón para cancelar dicho modo.

- El ajuste de fábrica es "On". Para deshabilitar esta función, seleccione "Off".
- Se muestra "Auto Off" 3 minutos antes de que el aparato se apague.

Nota

- El ajuste se guarda aunque el aparato se apague y encienda.

Ajuste del nivel de atenuado "Auto DIMMER"

No se ha utilizado el aparato durante unos 20 minutos y temporalmente se ajusta el brillo de la luz del medidor de potencia de pico, el indicador de energía, el indicador LAPC, etc.

- El ajuste de fábrica es "On".
- La función "Auto Off" tiene prioridad mientras "Auto Off" esté ajustado en "On".

Comprobación del nombre de modelo "Model No."

Se mostrará el nombre de modelo.

Comprobar la versión del firmware "F/W Version"

La versión del firmware instalada se muestra en el aparato.

Puede realizar el ajuste óptimo en función de sus propios altavoces.

Medir la señal de salida del amplificador y corregir su salida (LAPC)

■ Preparación

- Desconecte los auriculares.

Prueba de tono emitida durante la medición

Para garantizar la precisión de la medición, los altavoces emiten un tono de prueba a intervalos regulares. (Durante unos 3 minutos)
No es posible cambiar el volumen del audio que se está emitiendo mientras la medición está en progreso.

1 Pulse el botón de encendido/apagado del aparato para colocarlo en la posición [MUTE/|].

2 Mantenga pulsado [LAPC] hasta que se muestre "Please Wait".

Se mostrará "LAPC Measuring" y esta unidad empezará a medir la señal de salida del amplificador. Compruebe que se emite un tono de prueba desde los altavoces derecho e izquierdo.

Cuando la medición se haya terminado, se encenderá automáticamente la corrección de salida del amplificador.

- Si conecta los auriculares durante la medición de la señal del amplificador o la corrección de salida del amplificador, se cancelará la acción.

Nota

- La función de corrección de salida puede ajustarse para "A", "B", o "A+B" de "SPEAKERS". (La función de corrección de salida no está disponible cuando está ajustada en "Off").
- La medición de la señal del amplificador se cancela en las siguientes condiciones:
 - Cuando se pulsa [MUTE]/[LAPC]
 - Al cambiar la fuente de entrada

■ Encendido/apagado de la función de corrección de salida

Pulse [LAPC] para seleccionar "On"/"Off".

- Se enciende el indicador LAPC y se muestra "LAPC : On" mientras la función de corrección de salida está en curso.

Nota

- La medición no está disponible para la señal de salida de audio de los terminales REC OUT/PRE OUT de este aparato. (⇒ 19)
- Dependiendo del tipo de altavoces conectados, el efecto de la función de corrección de salida podría ser mínimo.
- La salida corregida se mantendrá vigente hasta que vuelva a medir la señal de salida. Si utiliza otros auriculares, vuelva a realizar la medición.
- Cuando "REC OUT" esté ajustado en "On", "LAPC" puede deshabilitarse.

Modo Direct

Esto hace posible una reproducción fiable y de alta calidad del sonido original y cancela el ajuste de control de tono.

- El ajuste de fábrica es "Off".

Pulse [DIRECT] para seleccionar "On"/"Off".

- Ajuste en "On" para habilitar el modo.
- Al pulsar [BASS]/[MID]/[TREBLE], el modo Direct se cancela y "Tone Control" se ajusta en "On" (⇒ 20)

Actualizaciones del firmware "F/W Update"

En ocasiones, Panasonic puede lanzar actualizaciones del firmware para esta unidad que pueden optimizar el funcionamiento de ciertas características. Estas actualizaciones se encuentran disponibles en forma gratuita.

- Para consultar la información sobre la actualización, acceda al siguiente sitio web: www.technics.com/support/firmware/

La descarga tiene una duración de unos 3 minutos.

No desconecte el cable de alimentación de CA ni ponga este aparato en modo de espera durante la actualización.

No desconecte la memoria USB mientras se está actualizando.

- El progreso se muestra como "Updating □ %" durante la actualización. ("□" significa un número).

Nota

- Durante el proceso de actualización, no se podrán realizar otras operaciones.
- Si no hay actualizaciones, se visualizará "Firmware is Up To Date". (No es necesario actualizarlo).
- La actualización del firmware puede restablecer la configuración de este aparato.

■ Preparación

- Descargue el firmware más reciente en la memoria USB. Para obtener más información, consulte el siguiente sitio web: www.technics.com/support/firmware/

1 Conecte la memoria USB con el nuevo firmware.

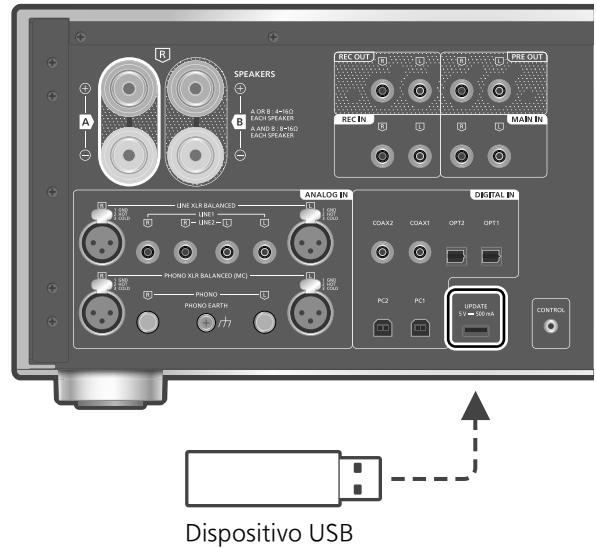

2 Pulse [SETUP].

3 Pulse [▲], [▼] repetidas veces para seleccionar "F/W Update" y, a continuación, pulse [OK].

4 Pulse [▲], [▼] para seleccionar "Yes" y, a continuación, pulse [OK].

- El progreso se muestra como "Updating □ %" durante la actualización. ("□" significa un número).
- Cuando la actualización finalizó correctamente, se visualiza "Success".

5 Pulse el botón de encendido/apagado del aparato para colocarlo en la posición [■OFF] y vuelva a pulsarlo para colocarlo en la posición [■⏻/I].

Nota

- La descarga podría durar más de lo esperado; depende de la memoria USB.
- Use una memoria USB con formato FAT16 o FAT32.
- El terminal UPDATE solo se usa para actualizar el firmware. No conecte ningún dispositivo USB distinto de la memoria USB para actualizar el firmware.
- No se puede cargar ningún dispositivo USB en el terminal UPDATE de este aparato.

Conexión del control del sistema

Puede poner en marcha este aparato y la función de control del sistema compatible con los dispositivos Technics (reproductor de audio de red, reproductor de discos compactos, etc.) de forma simultánea y con facilidad desde el mando a distancia. Para obtener más información, consulte las instrucciones de funcionamiento de cada dispositivo.

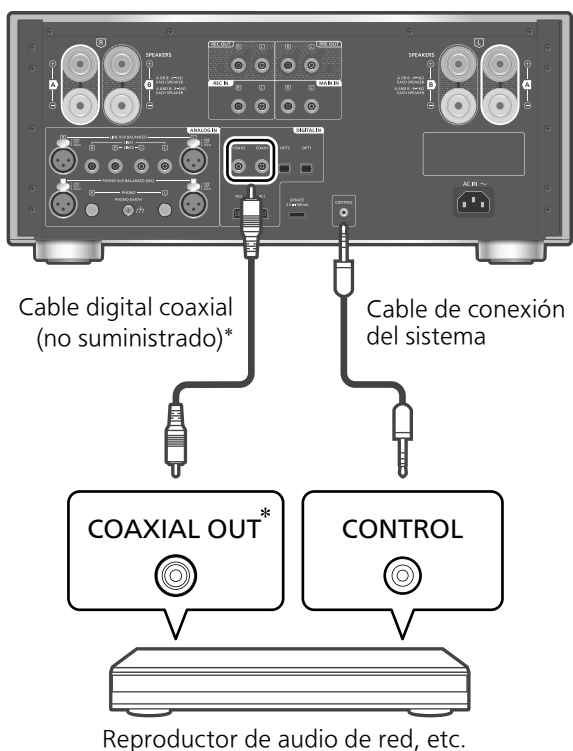

*: La ilustración muestra el ejemplo al conectar el cable digital coaxial. Conecte el dispositivo con el cable/terminal adecuado compatible con el dispositivo.

Uso del cable de conexión del sistema y del cable de audio

- 1 Desconecte el cable de alimentación de CA.**
- 2 Conecte este aparato y la función de control del sistema compatible con el dispositivo Technics (reproductor de audio de red, etc.).**
 - Utilice el cable de conexión del sistema y los cables de audio cuando conecte este aparato y el dispositivo.
 - Utilice el cable de conexión del sistema suministrado con el dispositivo conectado.
- 3 Conecte el cable de alimentación de CA a este aparato. (⇒ 12)**

4 Pulse el botón de encendido/apagado del aparato para colocarlo en la posición [⏻/⏻].

5 Pulse [SETUP].

6 Pulse [▲], [▼] repetidas veces para seleccionar "System Control" y, a continuación, pulse [OK].

7 Pulse [▲], [▼] para seleccionar la fuente de entrada para el dispositivo que se ha conectado en el paso 2, y pulse [OK].

- Seleccione "Off" para desactivar la función de control del sistema.

Nota

- Cuando se utiliza este aparato como un amplificador de potencia (⇒ 18), la función de control del sistema del dispositivo Technics conectado a los terminales MAIN IN está deshabilitada.

Encendido del aparato y del dispositivo conectado

- Si apunta al aparato con el mando a distancia y pulsa [⏻] cuando este aparato y el dispositivo conectado están en modo de espera, el aparato y el dispositivo de la fuente de entrada seleccionada, que se configura con "System Control", se encenderán de forma simultánea.
- Si apunta al aparato con el mando a distancia y pulsa [⏻] cuando este aparato y el dispositivo conectado están encendidos, estos entran en modo de espera de forma simultánea.

Cambio de la fuente de entrada de la unidad de forma automática

Quando lleva a cabo alguna acción como la reproducción en el dispositivo conectado, la fuente de entrada de este aparato cambia automáticamente a la fuente que está ajustada con "System Control".

Haga las comprobaciones siguientes antes de solicitar el servicio de reparaciones. Si tiene alguna duda acerca de los puntos de comprobación, o si las soluciones indicadas en la siguiente guía no solucionan el problema, consulte a su distribuidor para recibir instrucciones.

Calentamiento de este aparato

Este aparato se calienta mientras está en uso. No es un fallo de funcionamiento.

¿Tiene instalada la versión actualizada del firmware?

Panasonic está constantemente mejorando el firmware de la unidad para asegurar que nuestros clientes disfruten de la última tecnología. (⇒ 23)

Para restablecer la configuración de fábrica

Cuando ocurran las siguientes situaciones, reinicie la memoria:

- No hay respuesta al presionar los botones.
- Desea limpiar y reiniciar los contenidos de la memoria.

1 Pulse [SETUP].

2 Pulse [▲], [▼] repetidas veces para seleccionar "Initialization" y, a continuación, pulse [OK].

- Aparece una pantalla de confirmación. Seleccione "Yes" en los siguientes pasos para restablecer todos los ajustes a los valores de fábrica.

3 Pulse [▲], [▼] para seleccionar "Yes" y, a continuación, pulse [OK].

4 Pulse [▲], [▼] para seleccionar "Yes" y, a continuación, vuelva a pulsar [OK].

General

El aparato no funciona.

Las operaciones no se realizan correctamente.

- Es posible que uno de los dispositivos de seguridad del aparato se haya activado.
 - ① Pulse el botón de encendido/apagado del aparato para colocarlo en la posición [■OFF].
 - Si el aparato no cambia al modo de espera, desconecte el cable de alimentación de CA, espere durante al menos 3 minutos y, a continuación, vuelva a conectarlo.
 - ② Pulse el botón de encendido/apagado del aparato para colocarlo en la posición [■⏻/|]. Si el aparato todavía no funciona, póngase en contacto con su distribuidor.

Se puede oír un "zumbido" durante la reproducción.

- Hay un cable de alimentación de CA de otro dispositivo o una luz fluorescente cerca de los cables. Apague otros aparatos o manténgalos alejados de los cables de este aparato.
- Un fuerte campo magnético cerca del televisor u otro dispositivo podría afectar negativamente a la calidad del audio. Mantenga este aparato alejado de dicha ubicación.
- Los altavoces podrían emitir ruido si un dispositivo cercano está emitiendo ondas de radio potentes, por ejemplo, cuando se establece una llamada con un teléfono móvil.

No hay sonido.

- Compruebe el volumen de este aparato y el dispositivo conectado.
- Compruebe las conexiones de los altavoces y otros equipos.
- Conecte los altavoces y mida la señal de salida del amplificador. (⇒ 22)
- Compruebe la impedancia de los altavoces conectados.
- Compruebe que está seleccionada la fuente de entrada correcta.
- Inserte los enchufes de los cables hasta el fondo para que queden bien conectados.
- Confirme la configuración de emisión de sonido. (El sonido no se emite desde los altavoces conectados a los terminales de salida de los altavoces de este aparato si "PRE OUT" está ajustado en "Off"). (⇒ 19)
- El sonido no se emite desde la clavija de los auriculares ni los terminales REC OUT/PRE OUT.
- La reproducción de contenido multicanal no está soportada.
- Los terminales de entrada de audio digital de este aparato solo pueden detectar señales PCM lineales. Para obtener más información, consulte las instrucciones de funcionamiento del dispositivo.

El sonido está distorsionado.

- Ajustar "Attenuator"/"Gain" a "On" de acuerdo con la entrada de audio analógico puede minimizar la distorsión de sonido. (⇒ 15, 16, 18)

El aparato cambia al modo de espera automáticamente.

- ¿Está activada la función de apagado automático? (⇒ 21)
- Este aparato incorpora un circuito de protección para evitar daños derivados del calentamiento. Cuando utilice este aparato a un volumen muy alto durante un periodo prolongado, es posible que se apague automáticamente. Espere a que el aparato se enfríe antes de volver a encenderlo. (Durante unos 3 minutos)

Se vuelve a la configuración de fábrica.

- La actualización del firmware puede restablecer la configuración.

El medidor de potencia de pico no funciona.

- Este medidor no funciona en los siguientes casos:
 - Cuando se conectan los auriculares.
 - Cuando se pulsa [DIMMER] para apagar la luz del medidor de potencia de pico.
 - Cuando se pulsa [MUTE] para silenciar este aparato.
 - Cuando "SPEAKERS" está ajustado a "Off" (⇒ 19)

El panel de visualización se atenúa.

- Pulse [DIMMER] para ajustar el nivel de atenuado.
- Compruebe el ajuste de "Auto DIMMER". (⇒ 21)

La función de control del sistema no funciona.

- Utilice el cable de conexión del sistema suministrado con el dispositivo conectado.
- Conecte el cable de conexión del sistema a los terminales del sistema (CONTROL). (⇒ 24)
- Compruebe la conexión del cable de conexión del sistema, el cable de audio y la fuente de entrada establecida con "System Control". (⇒ 24)
- Conecte el dispositivo Technics compatible con la función de control del sistema (reproductor de audio de red, reproductor de discos compactos, etc.) a este aparato. Para obtener más información, consulte el siguiente sitio web:
www.technics.com/support/

PC

El PC no reconoce este aparato.

- Compruebe su entorno operativo. (⇒ 14)
- Reinicie el PC, ponga en modo de espera y encienda este aparato y, a continuación, vuelva a conectar el cable USB.
- Use otro puerto USB del PC conectado.
- Instale el controlador USB específico si está usando un PC con Windows. (⇒ 14)

Mando a distancia

El mando a distancia no funciona correctamente.

- Las pilas están agotadas o no se han introducido correctamente. (⇒ 10)
- Para evitar interferencias, no coloque objetos en frente del sensor de señal. (⇒ 08)
- Si el modo de mando a distancia del mando a distancia difiere del de este aparato, haga coincidir el modo del mando a distancia con el modo de este aparato. (⇒ 11)

Cuidados de la unidad

- Desconecte el cable de alimentación de CA de la toma de corriente antes de realizar cualquier mantenimiento. Limpie este aparato con un paño suave.
- Cuando esté muy sucio, humedezca un paño en agua para limpiar el aparato; a continuación limpie otra vez con un paño suave.
- No use solventes, como por ejemplo, bencina, disolvente, alcohol, detergente de cocina, limpiador químico, etc. Esto podría provocar que la caja exterior se deforme o que el revestimiento se caiga.

Para eliminar o transferir esta unidad

- Esta unidad puede contener información privada. Antes de transferirla o deshacerse de ella, realice lo siguiente para eliminar los datos, incluida la información personal o confidencial.
- "Para restablecer la configuración de fábrica" (⇒ 25)

Mensajes

ATTENTION : MAX Output Setting

- El ajuste del volumen del aparato está desactivado mientras lo utiliza como amplificador de potencia.
- Ajuste el volumen poco a poco con el dispositivo conectado. (⇒ 18)

AUTO OFF

- El aparato ha estado sin usarse durante 20 minutos aproximadamente y se apagará dentro de un minuto. Pulse cualquier botón para cancelarlo. (⇒ 21)

Connect USB Device

- Falló la descarga del firmware.
- Descargue el firmware más reciente en la memoria USB y vuelva a intentarlo. (⇒ 23)

Disconnect PHONES

- Cuando los auriculares estén conectados, no se iniciará la medición de la señal de salida del amplificador (LAPC).
- Desconecte los auriculares.
- Si conecta los auriculares durante la medición de la señal del amplificador o la corrección de salida del amplificador, se cancelará la acción. (⇒ 22)

"F□□" ("□" significa un número).

- Se ha producido una anomalía. (Si este aparato detecta una anomalía, el circuito de protección se activa y puede que la alimentación se desconecte automáticamente).
 - ¿El volumen es extremadamente alto?
¿Este aparato está ubicado en un lugar extremadamente caluroso?
Espere unos segundos y vuelva a encender el aparato. (El circuito de protección se desactivará).

Load Fail

- El firmware no puede encontrarse en la memoria USB.
- Descargue el firmware más reciente en la memoria USB y vuelva a intentarlo. (⇒ 23)

Measurement Fail

- La medición o el procesamiento de "Cartridge Optimiser" fallan. Realice las siguientes comprobaciones. "High Level":

La señal de salida es demasiado ruidosa o el nivel de la señal de salida del tocadiscos es demasiado alto. Limpie el polvo del disco. Confirme la configuración de "Gain" y ajuste el nivel de entrada de este equipo (⇒ 16).

Compruebe si el ajuste de "MM/MC" del equipo coincide o no con el tipo de cartucho del tocadiscos (⇒ 16).

"Low Level":

No se reproduce el disco o el nivel de la señal de salida del tocadiscos es demasiado bajo. Confirme que el tocadiscos esté conectado correctamente y que el disco se reproduzca de forma adecuada (⇒ 16).

Confirme la configuración de "Gain" y ajuste el nivel de entrada de este equipo (⇒ 16).

Compruebe si el ajuste de "MM/MC" del equipo coincide o no con el tipo de cartucho del tocadiscos (⇒ 16).

"Low Quality":

La señal de salida del tocadiscos es demasiado ruidosa. Limpie el polvo del disco. O reproduzca otra pista. Si el problema continúa, consulte a su distribuidor.

"Speed Mismatch":

La rotación por minuto (RPM) es incorrecta. Ajuste la rotación del tocadiscos y vuelva a reproducir con la RPM correcta.

"System Error":

Puede tratarse de un error del sistema. Consulte a su distribuidor.

No Device

- La memoria USB con el nuevo firmware no está conectada.
Conecte la memoria USB con el nuevo firmware. (⇒ 23)

Not Measured

- La medición de la señal de salida para la función de corrección de salida (LAPC) no se ha hecho todavía.
- Mida la señal de salida. (⇒ 22)

Not Valid

- La función que ha intentado usar no está disponible con la configuración actual. Compruebe los pasos y la configuración.
- La fuente de entrada actual es distinta a la del ajuste de "Cartridge Optimiser". Cambie la fuente de entrada al ajuste correcto. (⇒ 16)
- [MUTE] no es efectivo durante la medición de "Cartridge Optimiser". Ajuste el volumen.

PHONES Connected

- Los auriculares están conectados.
- El sonido no se emite desde la clavija de los auriculares ni los terminales de salida de los altavoces cuando hay conectados unos auriculares y se ha seleccionado "MAIN IN" como la fuente de entrada del equipo. (⇒ 18)

"Remote □" ("□" significa un número).

- El mando a distancia y este aparato están usando diferentes modos.
Cambie el modo en el mando a distancia. (⇒ 11)

Unlocked

- Se ha seleccionado "COAX1", "COAX2", "OPT1", "OPT2", "PC1" o "PC2", pero no hay ningún dispositivo conectado. Verifique la conexión con el dispositivo. (⇒ 13, 14)
- Los componentes de la frecuencia de muestreo, etc. de las señales de audio no entran correctamente.
 - Para obtener información sobre los formatos admitidos, consulte la sección "Formato admitido". (⇒ 28)

USB Over Current

El dispositivo USB está consumiendo demasiada energía.

- Desconecte el dispositivo USB y vuelva a conectarlo. (⇒ 23)
- Ponga el aparato en el modo de espera y vuelva a encenderlo.

VOLUME □□ OK ("□" significa un número).

- Cuando se cambia la fuente de entrada de "MAIN IN", se muestra el volumen tras cambiar la fuente de entrada.
- Confirme y ajuste el volumen antes de pulsar [OK].

Especificaciones

■ GENERAL

Suministro de energía	CA 220 V a 240 V, 50/60 Hz
Consumo de energía	220 W
Consumo de energía en modo de espera	Aproximadamente 0,3 W
Dimensiones (An×Al×Prof)	430 mm × 191 mm × 459 mm
Peso	Aproximadamente 22,8 kg
Gama de temperaturas de funcionamiento	0 °C a 40 °C
Gama de humedades de funcionamiento	35 % a 80 % RH (sin condensación)

■ SECCIÓN DEL AMPLIFICADOR

Potencia de salida	150 W + 150 W (1 kHz, distorsión armónica total del 0,5 %, 8 Ω y filtro de paso bajo de 20 kHz) 300 W + 300 W (1 kHz, distorsión armónica total del 0,5 %, 4 Ω y filtro de paso bajo de 20 kHz)
Impedancia de carga	4 Ω a 16 Ω
Respuesta de frecuencia	
PHONO (MM)	20 Hz a 20 kHz (DESVIACIÓN RIAA ±1 dB, 8 Ω)
LINE	5 Hz a 80 kHz (-3 dB, 8 Ω)
DIGITAL IN	5 Hz a 80 kHz (-3 dB, 8 Ω)
Sensibilidad de entrada/ Impedancia de entrada	
PHONO (MM)	2,5 mV / 47 kΩ
PHONO (MC)	300 mV / 100 kΩ
LINE	200 mV / 22 kΩ

■ Formato admitido

Este aparato es compatible con los siguientes formatos.

- No está garantizada la reproducción de todos los formatos compatibles con este aparato.
- La reproducción de un formato no compatible con este aparato podría producir un audio disparejo o ruido. En ese caso, compruebe si este aparato es compatible con el formato.
- La información de archivo (frecuencia de muestreo, etc.) mostrada por este aparato y por el software de reproducción puede diferir.

■ SECCIÓN TERMINAL

Clavija de los auriculares	Estéreo, φ6,3 mm 0,75 mW, 32 Ω
PC	USB TRASERO Conector de tipo B ×2
Entrada analógica	
LINE ×2	Clavija
LINE XLR BALANCED	XLR de 3 clavijas
PHONO (MM/MC)	Clavija
PHONO XLR BALANCED (MC)	XLR de 3 clavijas
MAIN IN	Clavija
REC IN	Clavija
Entrada digital	
Entrada digital óptica ×2	Terminal óptico
Entrada digital coaxial ×2	Clavija
Formato admitido	LPCM
Salida analógica	
REC OUT	Clavija
PRE OUT	Clavija
Puerto del sistema	
Control del sistema	φ3,5 mm, clavija

■ SECCIÓN DE FORMATO USB-B

Estándar USB	USB 2.0 de alta velocidad Clase de audio USB 2.0, modo asíncrono
Modo de control DSD	Modo nativo ASIO, modo DoP

PC (USB-B)*

Formato de archivo	Frecuencia de muestreo	Velocidad de transferencia de bits/ Número de bits de cuantificación
PCM	32/44,1/48/88,2/96/176,4/192/352,8/384 kHz	16/24/32 bits
DSD	2,8 MHz/5,6 MHz/11,2 MHz/22,4 MHz (solo modo nativo ASIO)	

Descodificador de MQA

La función de descodificación de MQA está disponible para la entrada digital

*: Si descarga e instala la correspondiente aplicación, puede reproducir archivos en una amplia variedad de formatos. (⇒ 14)

Para obtener más información, consulte las instrucciones de funcionamiento de la aplicación.

Nota

- Las especificaciones están sujetas a cambios sin previo aviso.
- La masa y las dimensiones son aproximadas.

Windows es una marca comercial o una marca comercial registrada de Microsoft Corporation en los Estados Unidos y en otros países.

Mac y OS X son marcas comerciales de Apple Inc., registradas en EE. UU y otros países. macOS es una marca comercial de Apple Inc.

“DSD” es una marca comercial registrada.



MQA y el logotipo de Sound Wave Device son marcas comerciales registradas de MQA Limited © 2016

The Clear BSD License

Copyright (c) 2015, Freescale Semiconductor, Inc.

Copyright 2016-2017 NXP

All rights reserved.

Redistribution and use in source and binary forms, with or without modification, are permitted (subject to the limitations in the disclaimer below) provided that the following conditions are met:

- Redistributions of source code must retain the above copyright notice, this list of conditions and the following disclaimer.
- Redistributions in binary form must reproduce the above copyright notice, this list of conditions and the following disclaimer in the documentation and/or other materials provided with the distribution.
- Neither the name of the copyright holder nor the names of its contributors may be used to endorse or promote products derived from this software without specific prior written permission.

NO EXPRESS OR IMPLIED LICENSES TO ANY PARTY'S PATENT RIGHTS ARE GRANTED BY THIS LICENSE. THIS SOFTWARE IS PROVIDED BY THE COPYRIGHT HOLDERS AND CONTRIBUTORS "AS IS" AND ANY EXPRESS OR IMPLIED WARRANTIES, INCLUDING, BUT NOT LIMITED TO, THE IMPLIED WARRANTIES OF MERCHANTABILITY AND FITNESS FOR A PARTICULAR PURPOSE ARE DISCLAIMED. IN NO EVENT SHALL THE COPYRIGHT HOLDER OR CONTRIBUTORS BE LIABLE FOR ANY DIRECT, INDIRECT, INCIDENTAL, SPECIAL, EXEMPLARY, OR CONSEQUENTIAL DAMAGES (INCLUDING, BUT NOT LIMITED TO, PROCUREMENT OF SUBSTITUTE GOODS OR SERVICES;

LOSS OF USE, DATA, OR PROFITS; OR BUSINESS INTERRUPTION) HOWEVER CAUSED AND ON ANY THEORY OF LIABILITY, WHETHER IN CONTRACT, STRICT LIABILITY, OR TORT (INCLUDING NEGLIGENCE OR OTHERWISE) ARISING IN ANY WAY OUT OF THE USE OF THIS SOFTWARE, EVEN IF ADVISED OF THE POSSIBILITY OF SUCH DAMAGE.

Tack för ditt val av denna produkt.

Läs igenom de här anvisningarna noggrant innan du använder produkten och spara bruksanvisningen för framtida bruk.

- Om beskrivningarna i bruksanvisningen
 - Sidor som hänvisas till anges som "⇒ ○○".
 - Bilderna som visas kan skilja sig från din enhet.

Funktioner

Integrerad förstärkare med High-Quality Audio Technologies

JENO Engine överför och behandlar ljudsignalerna i fullt digitalt format och med minimalt jitter från inmatningsfasen till effektstegen med GaN-FET för linjär drivning av högtalarna och med ultrasnabb förlustfri switchning samt med ADCT (Active Distortion Cancelling Technology) som med precision raderar brus har implementerats för ett dynamiskt ljud med god energi och överlägsen funktion i drivningen.

Det rena ljudet med försumbart brus har åstadkommit med olika tekniker såsom LAPC som anpassar den adaptiva fasens belastning på högtalarna med idealisk förstärkning och faskarakteristik för alla typer av anslutna högtalare.

Strömförsörjning med minimalt brus och god respons för ljudsignalen

Integrerad "Advanced Speed Silent Power Supply" för effektiv och förlustfri switchning och minskat brus. Den unika strömförsörjningen levererar jämn effekt med minsta möjliga brus tack vare funktionen för snabb switchning vilket leder till högupplöst ljudsignal från den digitala förstärkaren.

Dessutom gör enheten det möjligt för JENO Engine att ge bättre uppspelningar.

Vår unika teknologi, "Intelligent PHONO EQ" förbättrar potentialen vid spelning av skivor.

"Accurate EQ Curve" som har en hybridkomponent för analoga och digitala kretsar stöttar equaliser-processen med precis och gott förhållande mellan signal och brus. Enheten kan använda andra kurvor för equalisern än den sedvanliga RIAA-kurvan för korrekt uppspelning.

Funktionerna "Crosstalk Cancellor" som mäter överhörning och optimerar det med en digital signalprocessor (DSP), och "PHONO Response Optimiser" som minskar resonansen i tonhuvudet används för exakt återgivning av ljudsignalen från skivans spår.

Innehållsförteckning

Säkerhetsföreskrifter	06	Läs noga igenom avsnittet "Säkerhetsföreskrifter" i denna bruksanvisning före användning.
Referensguide för fjärrkontrollen	08	Den här enheten, Fjärrkontroll
Anslutningar	12	Högtalaranslutning, Nätkabelanslutning
Funktioner	13	Spela upp anslutna enheter
Inställningar	20	Övriga inställningar
Felsökning	25	Läs igenom felsökningsavsnittet innan du begär service.
Andra funktioner	28	Specifikationer, etc.

Tillbehör

Nätkabel (2)

Förutom Schweiz

K2CM3YY00041

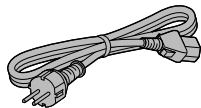

För Schweiz

K2CS3YY00033

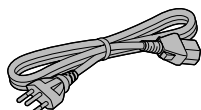

Fjärrkontroll (1)

N2QAYA000224

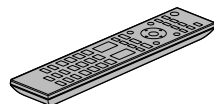

Batterier till fjärrkontrollen (2)



Kalibreringskiva (1)

TSPX101

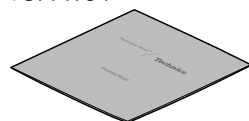

- De produktnummer som anges i dessa användarinstruktioner är korrekta i oktober 2020.
- Numren kan komma att ändras.
- Använd inte nätkabel och kalibreringskiva tillsammans med annan utrustning.

Avfallshantering av produkter och batterier

Endast för Europeiska Unionen och länder med återvinningssystem



Dessa symboler på produkter, förpackningar och/eller medföljande dokument betyder att förbrukade elektriska och elektroniska produkter och batterier inte får blandas med vanliga hushållssopor.

För att gamla produkter och använda batterier ska hanteras och återvinnas på rätt sätt ska dom lämnas till passande uppsamlingsställe i enlighet med nationella bestämmelser.

Genom att ta göra det korrekt hjälper du till att spara värdefulla resurser och förhindrar eventuella negativa effekter på människors hälsa och på miljön.

För mer information om insamling och återvinning kontakta din kommun.

Olämplig avfallshantering kan beläggas med böter i enlighet med nationella bestämmelser.



Notering till batterisymbolen (nedanför):

Denna symbol kan användas i kombination med en kemisk symbol. I detta fall uppfyller den de krav som ställs i direktivet för den aktuella kemikalien.

Varning

Enhet

- För att minska risken för brand, elstöt eller produktskada,
 - Utsätt inte enheten för regn, fukt, droppar eller stänk.
 - Placera inte några föremål med vätska, till exempel vaser, på enheten.
 - Använd endast rekommenderade tillbehör.
 - Avlägsna inte skyddslock.
 - Försök inte att reparera själv. Kontakta kvalificerade fackmän för service.
 - Låt inte metallföremål falla inuti enheten.
 - Placera inga tunga föremål ovanpå enheten.

Nätkabel

- För att minska risken för brand, elstöt eller produktskada,
 - Kontrollera att spänningen motsvarar den som står tryckt på apparaten.
 - Sätt i elkontakten helt i elnätet.
 - Dra eller böj inte och placera inga tunga föremål på sladden.
 - Hantera inte kontakten med fuktiga händer.
 - Håll i själva kontakten när du ska lossa den ur elnätet.
 - Använd inte stickkontakter eller eluttag som är skadade.
- Strömkontakten är en bortkopplingsanordning. Installera enheten så att strömkontakten genast kan kopplas bort från vägguttaget.
- Försäkra dig om att jordstiftet på elkontakten är korrekt anslutet för att undvika elektriska stötar.
 - Apparater av typen KLASS I ska anslutas till eluttag med skyddsjordning.

Försiktighet

Enhet

- Ställ inga föremål med öppen låga, så som ett tänd stearinljus, ovanpå enheten.
- Den här enheten kan ta emot radiostörningar orsakade av mobiltelefoner under användning. Om sådana störningar uppstår, öka avståndet mellan enheten och mobiltelefonen.
- Denna apparat är avsedd för användning på platser med jämna eller tropiska klimat.
- Sätt inga föremål på den här apparaten. Den här apparaten blir varm när den är på.
- Rör inte ovansidan av denna enhet. Den här apparaten blir varm när den är på.

Placering

- Placera den här enheten på en jämn yta.
- För att minska risken för brand, elstöt eller produktskada,
 - Installera eller placera den inte i en bokhylla, inbyggt skåp eller annat begränsat utrymme. Se till att luftcirkulationen är tillräcklig kring enheten.
 - Se till att enhetens ventilationsöppningar inte är förtäppta av tidningar, bordsdukar, gardiner eller liknande föremål.
 - Utsätt inte enheten för direkt solljus, hög temperatur eller fuktighet och alltför mycket vibrationer.
- Se till att den plats där den placeras är tillräckligt robust för att klara den här apparatens vikt (⇒ 28).
- Försök ej att lyfta eller bära denna enhet genom att hålla i vreden. Om så sker kan detta förorsaka att enheten faller/välter, vilket kan leda till personskada eller att enheten fungerar felaktigt.

Batteri

- Fara för explosion förekommer om batteriet placeras felaktigt. Byt endast ut mot den typ som tillverkaren rekommenderar.
- Misskötsel av batterierna kan orsaka att elektrolytvätska läcker ut och leder till brand.
 - Ta ur batteriet om du inte tänker använda fjärrkontrollen på en längre tid. Förvara det på sval och mörk plats.
 - Får inte värmas upp eller utsättas för lågor.
 - Lämna inte batteriet (batterierna) i en bil som står i direkt solljus någon längre tid med dörrar och fönster stängda.
 - Får inte tas isär eller kortslutas.
 - Ladda inte om alkaliska eller manganbatterier.
 - Använd inte batterier vars skyddshölje har dragits av.
 - Blanda inte gamla och nya batterier eller olika batterityper.

- När du kasserar batterierna, kontakta lokala myndigheter eller din återförsäljare och fråga om rätt avfallsstation.

NORSK

ADVARSEL

Produkt

- For å redusere faren for brann, elektrisk støt eller skade på apparatet :
 - Utsett ikke produktet for regn, fukt, drypping eller sprut.
 - Ikke plasser objekter som er fylt med væske, som vaser, på apparatet.
 - Bruk anbefalt tilbehør.
 - Fjern ikke deksler.
 - Reparer ikke denne enheten selv, overlat service til kvalifisert servicepersonell.

Vekselstrømnett

- Nettstøpselet er trukket ut fra denne enheten. Installer denne enheten slik at nettstøpselet umiddelbart kan trekkes fra stikkontakten.

FORSIKTIG

Produkt

- Plasser ikke åpen ild, slik som levende lys, oppå apparatet.
- Denne enheten er beregnet for bruk i moderate og tropiske klimaer.

Plassering

- For å redusere faren for brann, elektrisk støt eller skade på apparatet :
 - Ikke plasser apparatet i en bokhylle, et innebygget kabinett eller et annet lukket sted. Pass på at produktet er godt ventilert.
 - Apparatets ventilasjonsåpninger må ikke dekkes til med aviser, duker, gardiner eller lignende.
- Undvik användning under följande omständigheter
 - Extremt låga eller höga temperaturer när den används, förvaras eller transporteras.
 - Byte av ett batteri av felaktig typ.
 - Att batteriet kasseras i elden eller i en varm ugn, eller krossas mekaniskt eller skärs upp, vilket kan leda till en explosion.
 - Extremt höga temperaturer och/eller extremt lågt lufttryck som kan leda till en explosion eller att lättantändlig vätska eller gas läcker ut.

Installation

Enhet

Stäng av all utrustning innan anslutning och läs tillhörande bruksanvisningar.

- För enhetens mått (⇒ 28)
- Se följande bild för storleken på benen.

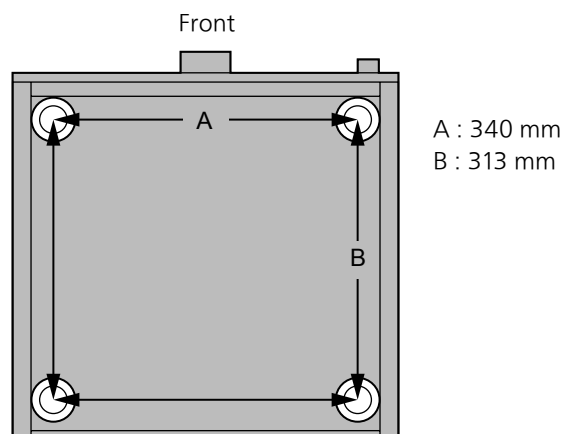

Kalibrerings-skiva

- Även om skivan lätt kan deformeras beroende på hur den förvaras eller används, så är den konstruerad för att spelas med "Cartridge Optimiser" även om den är lätt deformerad.
- Skivan skall förvaras upprättstående. Skivan kan deformeras om den förvaras liggande eller lutande.

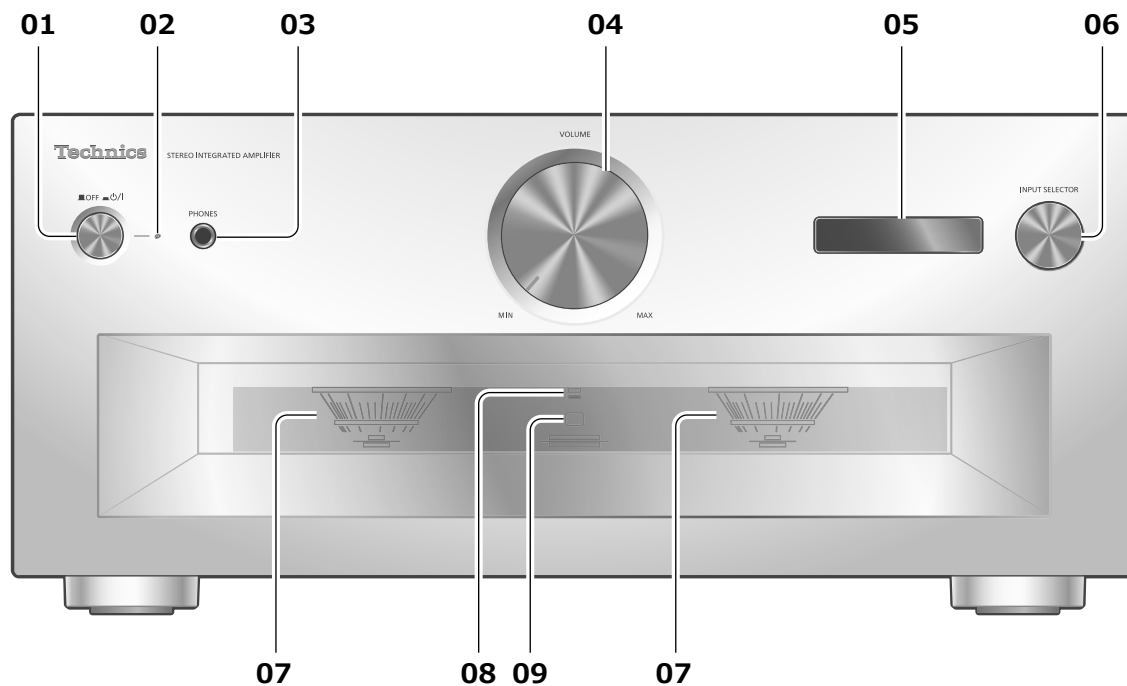

01 Standby-/on-knapp (■ OFF ■ ON)

[■ OFF] (off) : Enheten är avstängd.

[■ ON] (on) : Enheten är igång.

- Enheten förbrukar en mindre mängd ström även om den är avstängd. Enheten förbrukar mindre mängd ström om den är avstängd.

02 Strömindikator

- Blå : Enheten är på.
- Av : Enheten är av.

03 Hörlursuttag

- När ett kontaktdon är kopplat kommer det ingen signal från kontaktdonen för högtalarna eller REC OUT/PRE OUT. (⇒ 19)
- Det kommer inte någon signal från kontaktdonet för hörlurarna eftersom "MAIN IN" har valts som ingångskälla. (⇒ 18)
- Överdrivet ljudtryck från öronsnäckor och hörlurar kan orsaka hörselskador.
- Att lyssna på full volym under långa perioder kan skada användarens öron.

04 Volymratt

- -- dB (min), -88,0 dB till 0 dB (max)

05 Display

- Information som exempelvis ingångskälla, etc. visas. (⇒ 26)
- När enheten har startats blinkar symbolen för signalens källa på displayen. (Ingen utsignal finns då displayen blinkar)

06 Ratt för val av ingång

- Vrid den här ratten medurs eller moturs för att byta ingångskälla.

07 Mätare av toppeffekten

- Visa utnivån. 100 % är den nominella uteffekten (⇒ 28).
- Mätning av toppeffekt fungerar inte eftersom [DIMMER], är tryckt, eller för att man ansluter hörlurar, etc.

08 Indikering LAPC

(⇒ 22)

09 Signalsensor för fjärrkontroll

- Mottagningsavstånd : Inom cirka 7 m direkt framför
- Mottagningsvinkel : Cirka 30° åt vänster och höger

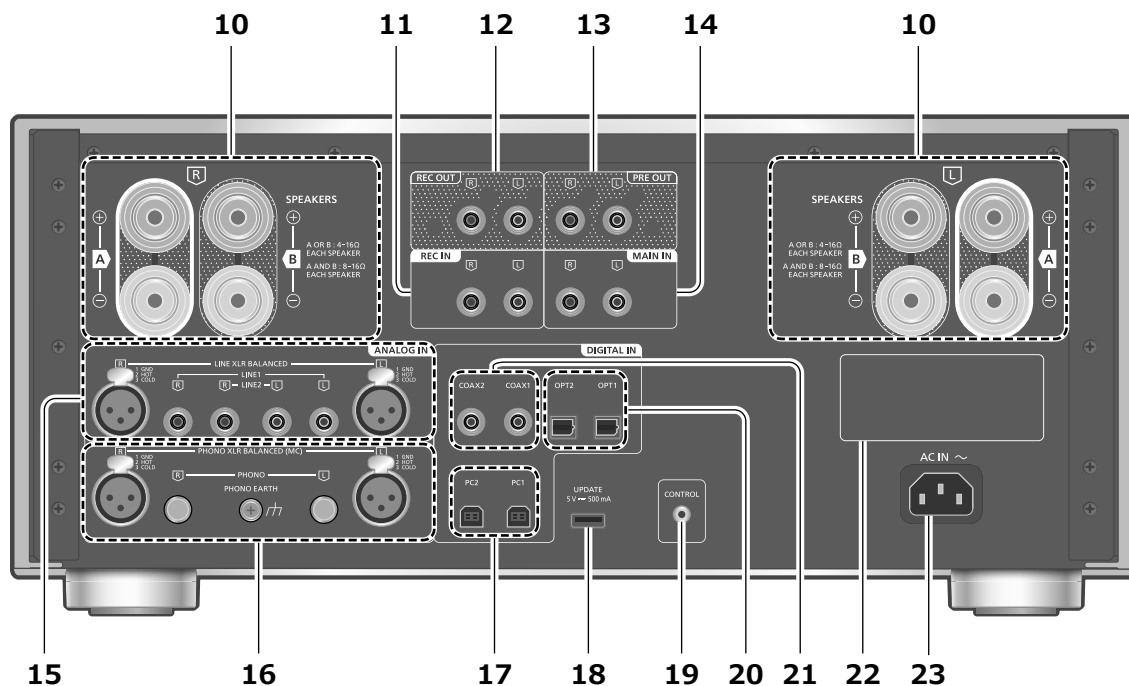

10 Kontaktdon för högtalarutgångar

(⇒ 12)

11 Kontaktdon för analogt ljud in (REC IN)

(⇒ 15, 19)

12 Utgångskontakter för analogt ljud (REC OUT)

(⇒ 19)

13 Kontaktdon för analogt ljud ut (PRE OUT)

(⇒ 19)

14 Kontaktdon för analogt ljud in (MAIN IN)

(⇒ 18)

15 Kontaktdon för analogt ljud in (LINE XLR BALANCED/LINE1/LINE2)

(⇒ 15)

16 Kontaktdon för analogt ljud in (PHONO XLR BALANCED/PHONO) / PHONO EARTH

(⇒ 16)

- PHONO EARTH används för anslutning till jord på en skivspelare.
- Använd en kabel som är kortare än 3 m.
- Förvara de korta stiften för PHONO utom räckhåll för barn; de kan råka svälja dem.

17 USB-B-uttag (PC1/PC2)

(⇒ 14)

18 Uttag för USB-A (UPDATE)

(= DC 5 V 500 mA)

(⇒ 23)

19 Systemkontakt (CONTROL)

(⇒ 24)

20 Kontaktdon för optisk insignal (OPT1/OPT2)

(⇒ 13)

21 Kontaktdon för digital insignal (coax) (COAX1/COAX2)

(⇒ 13)

22 Produktidentifieringsmärkning

- Modellnumret anges.

23 AC IN-uttag (~)

(⇒ 12)

Att använda fjärrkontrollen

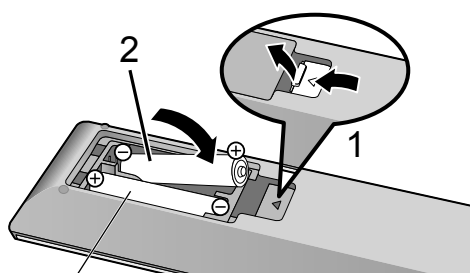

R03/LR03, AAA
(Alkaliska batterier eller manganbatterier)

Obs!

- Sätt i batteriet med polerna (⊕ och ⊖) rättvända så att de matchar dem i fjärrkontrollen.
- Rikta den mot fjärrkontrollens signalsensor på den här enheten. (⇒ 08)
- Förvara batterierna utom räckhåll för barn, så att de inte råkar svälja dem.

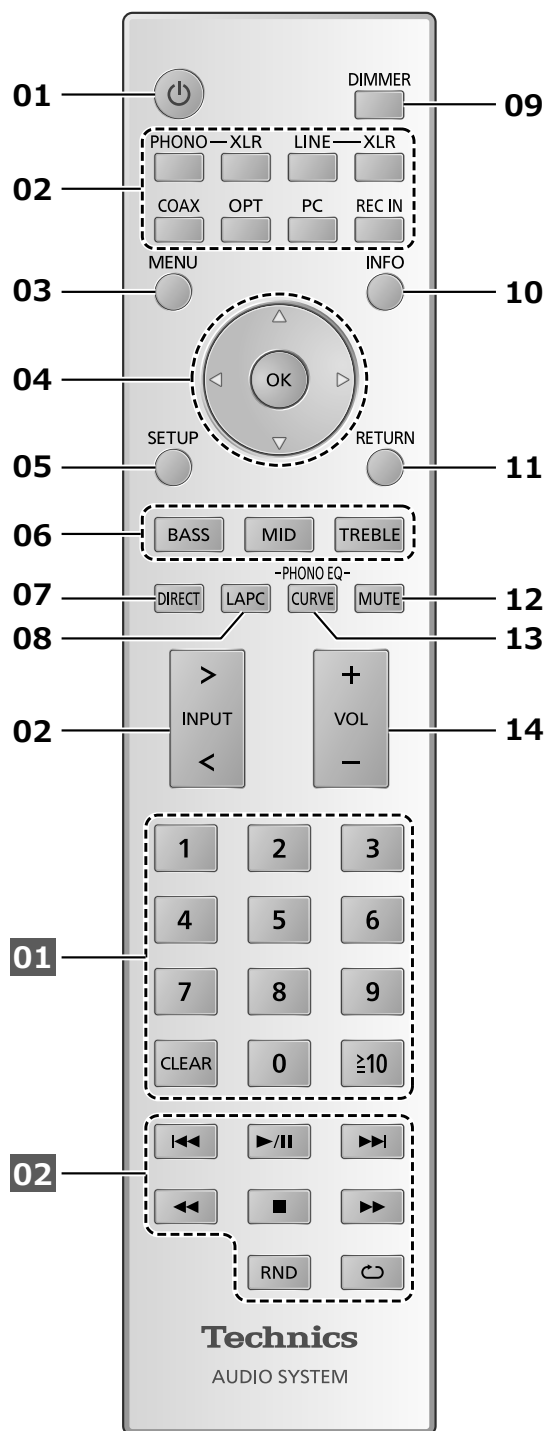

01 [⏻] : Standby-/on-knapp

- Tryck för att växla enheten mellan standby-läge och på och tvärt om. I standby-läge, förbrukar apparaten fortfarande en liten mängd ström.

02 Växla källa för insignal

(⇒ 13, 14, 15, 16, 19)

- 03 [MENU] : Öppna menyn**
(⇒ 13, 14, 15, 16, 18)
- 04 [▲], [▼], [◀], [▶]/[OK] : Val/OK**
- 05 [SETUP] : Öppna konfigurationsmenyn**
(⇒ 20)
- 06 [BASS]/[MID]/[TREBLE] : Justering av tonomfånget (BASS/MID/TREBLE).**
• Tryck [▲], [▼] för att justera tonomfånget.
- 07 [DIRECT] : Sätt på/stäng av direktläge**
- 08 [LAPC] : Mät förstärkarens utsignal vid anslutning av högtalare och justera effekten (⇒ 22)**
- 09 [DIMMER] : Ändra ljusstyrkan på lampan till mätaren av toppeffekten, displayen, etc.**
• Om displayen är avstängd tänds den endast några sekunder när du använder enheten. Innan displayen stängs av visas "Display Off" under några sekunder.
• Tryck upprepade gånger för att ändra ljusstyrkan.
• Mätaren av toppeffekten fungerar inte eftersom lampan har släckts.
- 10 [INFO] : Visa information om innehåll**
• Tryck på knappen för att visa samplingsfrekvens och annan information. (informationen varierar beroende på ingångskälla).
- 11 [RETURN] : Gå tillbaka till föregående display**
- 12 [MUTE] : Stäng av ljudet**
• Tryck på [MUTE] igen för att avbryta. "MUTE" avbryts också när du justerar volymen med den här enheten, eller när du sätter apparaten i standby-läge.
- 13 [CURVE] : Aktivering av equaliser-kurvan för PHONO.**
- 14 [+VOL-] : Justerar volymen**
• Volymintervall :
-- dB (min), -88,0 dB till 0 dB (max)

■ Knappar som fungerar för Technics anordningar som stödjer systemets kontrollfunktion

Fjärrkontrollen till den här enheten fungerar även för andra apparater som stödjer systemets styrfunktion (Network Audio Player, Compact Disc Player, etc.). För information om hur man använder anordningarna, se även bruksanvisningarna till dessa.

- 01** Sifferknapparna, etc.
- 02** Uppspelningsfunktioner

Fjärrkontrollläge

När någon annan utrustning svarar på den medföljande fjärrkontrollen, ändra koden på fjärrkontrollen.

- Fabriksinställningen är "Mode 1".

1 Tryck på [SETUP].

2 Tryck upprepade gånger på [▲], [▼] för att välja "Remote Control" och tryck sedan på [OK].

- Aktuellt läge för fjärrkontrollen visas i några sekunder.

3 När "Set Mode 1/2" visas, ställ då in fjärrkontrollens läge på fjärrkontrollen.

För att ställa in "Mode 1" :

Håll [OK] och [1] intryckta i minst 4 sekunder.

För att ställa in "Mode 2" :

Håll [OK] och [2] intryckta i minst 4 sekunder.

4 Rikta fjärrkontrollen mot enheten och håll knappen [OK] intryckt i minst 4 sekunder.

- När fjärrkontrollläget ändrats, visas det nya läget på displayen i några sekunder.

■ När "Remote 1" eller "Remote 2" visas

När "Remote 1" eller "Remote 2" visas, är fjärrkontrollslägena i denna apparat och fjärrkontrollen olika. Genomför steg 3 ovan.

Högtalare/nätkabel

- Använd endast den medföljande nätkabeln.
- Sätt i kontakterna till de kablar som ska anslutas hela vägen in.
- Böj inte kablarna i skarpa vinklar.
- För att optimera ljudutmatningen kan du mäta utgångssignalen och korrigera utmatningen från den när den är ansluten till högtalarna. (⇒ 22)

Högtalaranslutning

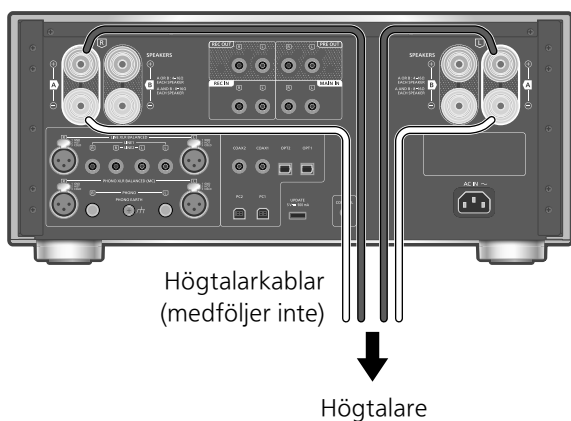

1 Vrid rattarna för att lossa dem och sätt i kablarna i hålen.

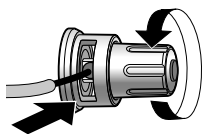

2 Dra åt rattarna.

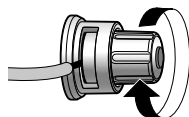

Obs!

- När anslutningarna är färdiga, dra försiktigt i högtalarkablarna för att kontrollera att de sitter fast ordentligt.
- Var försiktig så att du inte korsar (kortsletter) eller sätter högtalarsladdarnas poler på fel håll eftersom det kan skada förstärkaren.

FEL

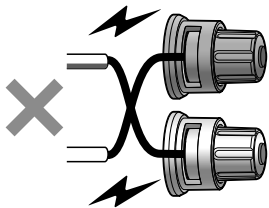

- Koppla uttagens poler (+/-) korrekt. Om du inte gör det kan det orsaka negativa effekter på stereon eller funktionsfel.
- Se högtalarnas bruksanvisning för mer information.

- Kan anslutas med gaffelkontakter (A : 16 mm eller mindre, B : 8 mm eller större), vissa kopplingsdon kan kanske inte användas beroende på deras utformning.



- Om 4 högtalare används samtidigt måste impedansen för varje högtalare lägst vara 8 ohm. Om "A" och "B" ej används samtidigt är lägsta värdet för varje högtalare 4 ohm.

Nätkabelanslutning

Ansluts först när alla andra anslutningar är slutförda.

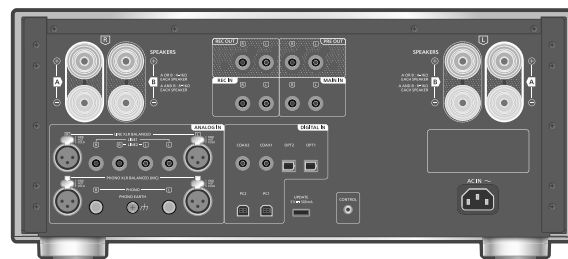

Nätkabel (medföljer)

Till ett vägguttag



För in nätkabeln till ett läge precis framför det runda hålet på kontakten.

Obs!

- Denna apparat förbrukar en liten mängd växelström (⇒ 28) även när enheten är i standby-läge. Koppla ur kontakten från vägguttaget om du inte kommer att använda enheten under en längre tid. Placera enheten så att kontakten enkelt kan avlägsnas.

Använda enhet för digital ljudut effekt

Du kan ansluta CD-spelaren, etc. med koaxial digital kabel (medföljer inte)/optisk digital ljudkabel (medföljer inte) till denna enhet och spela upp musik.

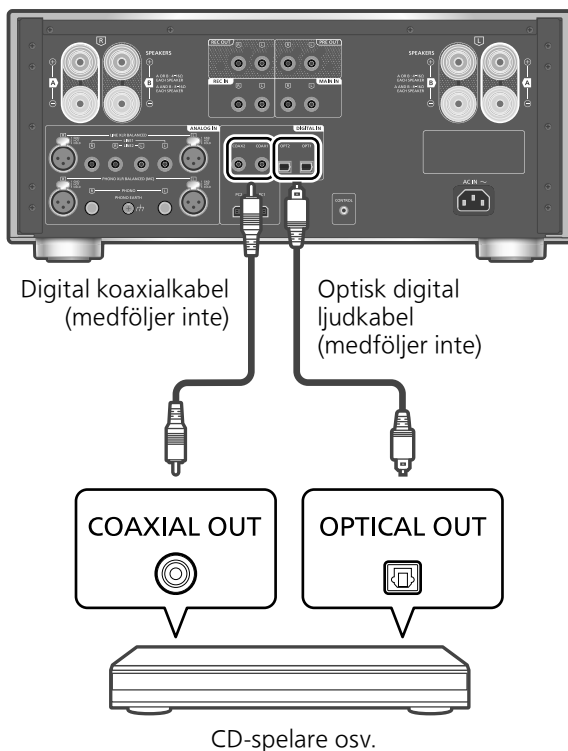

Använda en koaxial digitalkabel

- 1 Dra ur nätkabeln.
- 2 Anslut denna enhet till en CD-spelare etc.
- 3 Anslut nätkabeln till denna enhet. (⇒ 12)
- 4 Tryck på strömbrytaren för att växla till läge [⏻/I].
- 5 Tryck på [COAX] för att välja "COAX1"/"COAX2".
 - Du kan också välja ingångskälla genom att vrida på vredet för ingångsval på enheten.
- 6 Starta uppspelning på den anslutna enheten.

Obs!

- Denna enhets digitala ljudingångskontakter kan endast identifiera följande linjära PCM-signaler. För mer information, se bruksanvisningen för den anslutna enheten.
 - Samplingsfrekvens :
Koaxial digital inmatning
32/44,1/48/88,2/96/176,4/192 kHz

Optisk digital inmatning
32/44,1/48/88,2/96 kHz
– Antal kvantiseringsbitar :
16/24 bit

Använda en optisk, digital ljudkabel

- 1 Dra ur nätkabeln.
- 2 Anslut denna enhet till en CD-spelare etc.
- 3 Anslut nätkabeln till denna enhet. (⇒ 12)
- 4 Tryck på strömbrytaren för att växla till läge [⏻/I].
- 5 Tryck på [OPT] för att välja "OPT1"/"OPT2".
 - Du kan också välja ingångskälla genom att vrida på vredet för ingångsval på enheten.
- 6 Starta uppspelning på den anslutna enheten.

Justering av ljudets fördröjning

Aktivera "Low Latency" för att justera ljudets fördröjning, om "LAPC" är "On".

- 1 Tryck på [MENU].
- 2 Tryck på [OK].
- 3 Tryck på [▲], [▼] för att välja "Normal"/"Low Latency" och tryck sedan på [OK].

- Detta kanske inte fungerar för alla spår du spelar.

MQA® avkodning

En MQA-fil eller strömmad MQA kan avkodas för att få samma ljud som originalinspelningen. (⇒ 20)

Använda en dator, etc.

Du kan ansluta datorn, etc. till andra anordningar med en USB 2.0 kabel (medföljer inte) till denna enhet och spela upp musik.

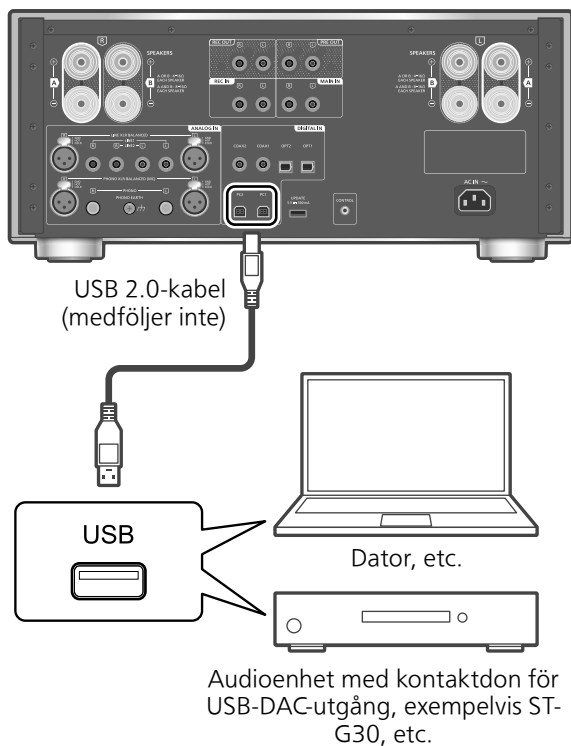

■ Förberedelse

Att ansluta till en dator

- Följ stegen nedan innan du ansluter till en dator.
- Se följande för rekommenderade OS-versioner för din PC (i oktober 2020) :
 - Windows 8, Windows 8.1, Windows 10
 - OS X 10.7, 10.8, 10.9, 10.10, 10.11, macOS 10.12, 10.13, 10.14, 10.15
- ① Hämta och installera den dedikerade USB-drivrutinen på datorn. (Endast för Windows.)
 - Ladda ned och installera drivrutinen från nedanstående webbplats.
www.technics.com/support/
- ② Ladda ned och installera den dedikerade "Technics Audio Player" (kostnadsfri) i din dator.
 - Ladda ned och installera appen från nedanstående webbplats.
www.technics.com/support/

- 1 Dra ur nätkabeln.
- 2 Anslut den här enheten till en dator, etc.
- 3 Anslut nätkabeln till denna enhet. (⇒ 12)
- 4 Tryck på strömbrytaren för att växla till läge [⏻/I].
- 5 Tryck på [PC] för att välja "PC1"/"PC2".
 - Du kan också välja ingångskälla genom att vrida på vredet för ingångsval på enheten.
- 6 Starta uppspelning med hjälp av den för det avsedda appen "Technics Audio Player" på den anslutna PCn.

Obs!

- Om du ansluter en audioenhet med kontaktdon för USB-DAC-utgång, exempelvis ST-G30, etc., se bruksanvisningarna för den anslutna enheten.
- För stödda format, se "Formatstöd". (⇒ 28)

Justering av ljudets fördröjning

Aktivera "Low Latency" för att justera ljudets fördröjning, om "LAPC" är "On".

- 1 Tryck på [MENU].
- 2 Tryck på [OK].
- 3 Tryck på [▲], [▼] för att välja "Normal"/"Low Latency" och tryck sedan på [OK].
 - Detta kanske inte fungerar för alla spår du spelar.

MQA-avkodning

En MQA-fil eller strömmad MQA kan avkodas för att få samma ljud som originalinspelningen. (⇒ 20)

Använda enheten för utmatning av analogt ljud

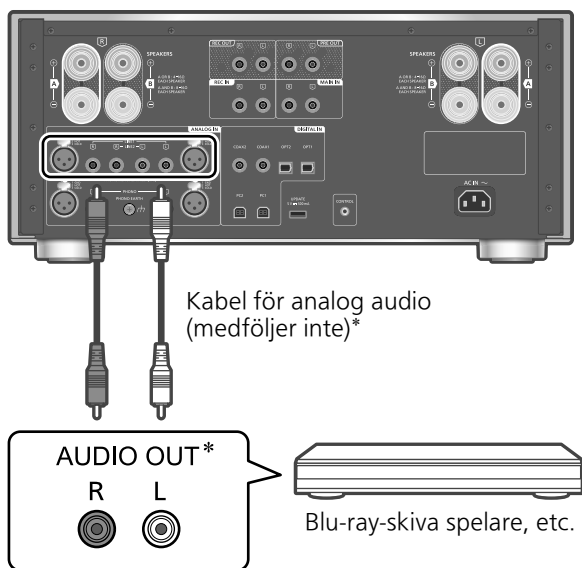

* : Illustrationerna visar exempel på hur man ansluter en kabel för analog audio. Du kan även använda en kabel med kontaktdon av typ XLR för att ansluta till enheten.

Du kan ansluta Blu-ray-skivspelaren, etc. till denna enhet med analog ljudkabel (medföljer inte) och spela upp musik.

- 1 Dra ur nätkabeln.
- 2 Anslut denna enhet och en Blu-ray-spelare, etc.
- 3 Anslut nätkabeln till denna enhet. (⇒ 12)
- 4 Tryck på strömbrytaren för att växla till läge [⏻/⏺].
- 5 Tryck [LINE-XLR] eller [LINE] för att välja "LINE XLR"/"LINE1"/"LINE2".
 - Du kan också välja ingångskälla genom att vrida på vredet för ingångsval på enheten.
- 6 Starta uppspelning på den anslutna enheten.

Om CD-brännaren är ansluten till enheten

Om man ansluter en CD-brännare till enheten skall man använda en kabel för analog audio (ej medlevererad) för att ansluta REC IN med REC OUT på enheten som man spelar in från. (⇒ 19)
• Tryck [REC IN] för att växla till "REC IN".

Minimera förvrängning av ljudet

Om ljudet blir förvrängt när du använder en analog ljudingång, kan man förbättra ljudet genom att ställa dämparen (attenuator) till "On".
• Fabriksinställningen är "Off".

- 1 Tryck på [MENU].
- 2 Tryck upprepade gånger på [▲], [▼] för att välja "Attenuator" och tryck sedan på [OK].
- 3 Tryck på [▲], [▼] för att välja "On" och tryck sedan på [OK].

Reducering av lågfrekvent brus

Minska lågt brus orsakat av en dålig skiva.
• Fabriksinställningen är "Off".

- 1 Tryck på [MENU].
- 2 Tryck upprepade gånger på [▲], [▼] för att välja "Subsonic Filter" och tryck sedan på [OK].
- 3 Tryck på [▲], [▼] för att välja "On" och tryck sedan på [OK].

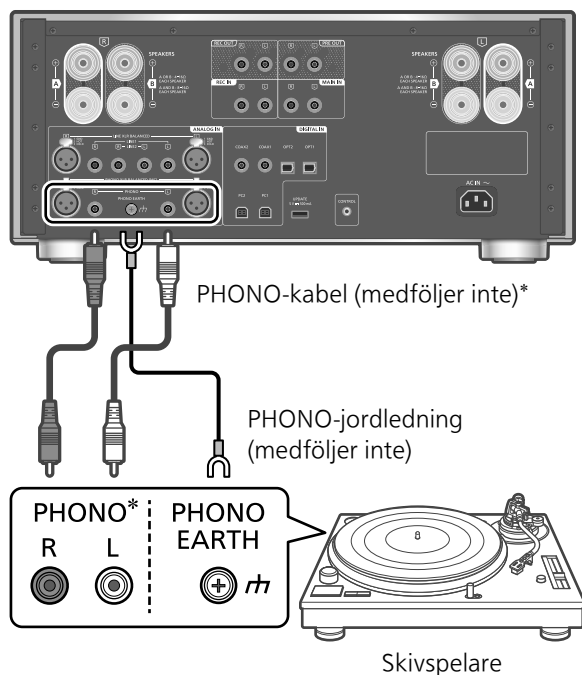

* : Illustrationerna visar exempel på hur man ansluter en PHONO-kabel för analogt ljud. Du kan även använda en kabel med kontaktdon av typ PHONO-XLR.

1 Dra ur nätkabeln.

2 Anslut den här enheten och ett roterbord.

- Ta bort bryggnigen för PHONO om du ansluter till kontaktdonen för analog insignal (PHONO).
- Kontaktdonen PHONO för skivspelare är avsedda för tonhuvuden av typ MM/MC. (Kontaktdonen PHONO XLR kan bara användas med tonhuvud av typ MC)

3 Anslut nätkabeln till denna enhet. (⇒ 12)

4 Tryck på strömbrytaren för att växla till läge [⏻/|].

5 Tryck [PHONO-XLR] eller [PHONO] för att välja "PHONO XLR"/"PHONO".

- Du kan också välja ingångskälla genom att vrida på vredet för ingångsval på enheten.

6 Spela en skiva.

- Vid anslutning till skivspelare inbyggd PHONO-equalizer ska du ansluta dess kabel till de analoga ljudingångarna (LINE1 eller LINE2). (⇒ 15)
- Vid anslutning av skivspelare med en PHONO-jordledning, anslut PHONO-jordledningen till PHONO EARTH-kontakten på denna enhet.

Val av tonhuvud

Välj en av (MM/MC) för att välja tonhuvud.

1 Tryck på [MENU].

2 Tryck upprepade gånger på [▲], [▼] för att välja "MM/MC" och tryck sedan på [OK].

3 Tryck på [▲], [▼] för att välja "MM"/"MC" och tryck sedan på [OK].

- Inte tillgänglig om "PHONO XLR" har valts som ingångskälla. (Inställningen är satt till "MC".)
- Om "MM/MC" är "Cartridge Optimiser" satt till "Off". Ange åter "Cartridge Optimiser" eller välj den registrerade data som motsvarar "MM/MC". (⇒ 17)

Justering av ljudets insignal

Om ljudet är förvrängt eller om insignalen är för svag vid analog inspelning kan man använda Gain för förbättring av ljudets kvalitet.

1 Tryck på [MENU].

2 Tryck på [▲], [▼] för att välja "Gain" och tryck sedan på [OK].

3 Tryck [▲], [▼] för att justera, och tryck sedan på [OK].

- Om "Gain" är "Cartridge Optimiser" satt till "Off". Ange åter "Cartridge Optimiser" eller välj den registrerade data som motsvarar "Gain". (⇒ 17)

Optimering av tonhuvudets signal

Enheten kan analysera och optimera överhörning och frekvens i tonhuvudet genom att man använder den medlevererade kalibreringskivan.

- Beroende på hur "Cartridge Optimiser" är inställt, kan "REC OUT" växla till "Off" och ingen signal för ljudet kommer inte att komma från kontaktdonen (REC OUT).

■ Förberedelse

- Anslut skivspelarens jordledning (PHONO earth) med kontaktdonet PHONO EARTH på enheten.
- Ange "MM/MC" enligt skivspelarens tonhuvud.
- Ange "Gain" enligt skivspelarens tonhuvud.

1 Tryck på [MENU].

2 Tryck upprepade gånger på [▲], [▼] för att välja "Cartridge Optimiser" och tryck sedan på [OK].

3 Tryck på [▲], [▼] för att välja "Measurement Start" och tryck sedan på [OK].

- "Prepare Calibration Record" visas.

4 Spela kalibreringskivan och tryck [OK].

- Spela det första spåret på kalibreringskivan. Skivan har 2 spår på båda sidor (ca. 3 minuter). Spela ett annat spår om optimeringen inte fungerar som det skall.
- Du bör höra en ton i högtalarna.
- Analys av data för "Crosstalk Cancellor" och "Response Optimisation" börjar.

5 När "Lift up the tone arm" visas, avslutar du spelning av kalibreringskivan; tryck på [OK].

- Analysen av den inspelade datan tar (ca. 10 minuter).

6 När "Completed" visas, tryck på [OK].

7 När "Register 1 - 3" visas, tryck på [OK] och sedan på [▲], [▼] för att välja data som skall sparas.

- Man kan spara tre olika typer av optimerad data. Om man väljer en datatyp som redan är sparad, kommer den gamla datan att skrivas över.

8 Tryck på [OK].

- "Registered" visas.

9 (När data namnges)

När "Rename?" visas, tryck på [OK].

- Om man inte ändrar namn, tryck på [■] för att avsluta. Analysen avslutas och den optimerade datan registreras.

10 Tryck [▲], [▼], [◀], [▶] för att ange namn; tryck sedan på [OK] för att avsluta.

- Namnet sparas, analysen avslutas och den optimerade datan registreras.

■ "Crosstalk Cancellor"/"Response Optimisation"

- ① Tryck på [MENU].
- ② Tryck på [▲], [▼] för att välja "Cartridge Optimiser" och tryck sedan på [OK].
- ③ Tryck [▲], [▼] för att välja registrerad data och tryck sedan på [▶].
- ④ Tryck på [▲], [▼] för att välja "Crosstalk Cancellor"/"Response Optimisation" och tryck sedan på [OK].

⑤ Tryck på [▲], [▼] för att välja "On"/"Off" och tryck sedan på [OK].

- "Crosstalk Cancellor" :
Minskar överhörningen i tonhuvudet.
- "Response Optimisation" :
Optimerar resonansen i tonhuvud och kabel, justar även balansen mellan vänster och höger kanal.

■ Hämtning av registrerad inställning

- ① Tryck på [MENU].
- ② Tryck på [▲], [▼] för att välja "Cartridge Optimiser" och tryck sedan på [OK].
- ③ Tryck [▲], [▼] för att välja registrerad data och tryck sedan på [OK].

■ Ändring av namn

- ① Tryck på [MENU].
 - ② Tryck på [▲], [▼] för att välja "Cartridge Optimiser" och tryck sedan på [OK].
 - ③ Tryck [▲], [▼] för att välja registrerad data, håll sedan [OK] intryckt.
 - ④ Tryck [▲], [▼], [◀], [▶] för att ange namn; tryck sedan på [OK].
- Endast ASCII-tecken kan användas.
 - "A" kan läggas till om du trycker på [▶] då du anger sista bokstaven i namnet.
 - Tryck på [CLEAR] för att ta bort ett tecken.

Aktivering av equaliser-kurvan för PHONO

Du kan välja equaliser-kurva på denna enhet. Enheten kan använda andra equaliser-kurvor än den av typ RIAA.

- Fabriksinställningen är "RIAA".

1 Tryck på [MENU].

2 Tryck upprepade gånger på [▲], [▼] för att välja "EQ CURVE" och tryck sedan på [OK].

3 Tryck [▲], [▼] för att välja inställning för equalisern. Tryck sedan på [OK].

- Du kan även välja kurva för equalisern med [CURVE].

Reducering av lågfrekvent brus

Minska lågt brus orsakat av en dålig skiva. (⇒ 15)

Använda enheten som en förstärkare

Du kan ansluta AV-mottagare, kontrollförstärkare etc. till denna enhet med analog ljudkabel (medföljer inte) och använda enheten som förstärkare.

Skruva ner volymen på AV-mottagaren, kontrollförstärkaren etc. till ett minimum innan anslutning.

När du använder denna enhet som en kontrollförstärkare kommer volymjusteringen på denna enhet att vara avstängd. Justera volymen lite i sänder på anslutna enhet.

Använd inte in ljudsignalen från REC OUT/PRE OUT-kontakterna till MAIN IN-kontakterna på den här enheten. Detta kan förorsaka felfunktion.

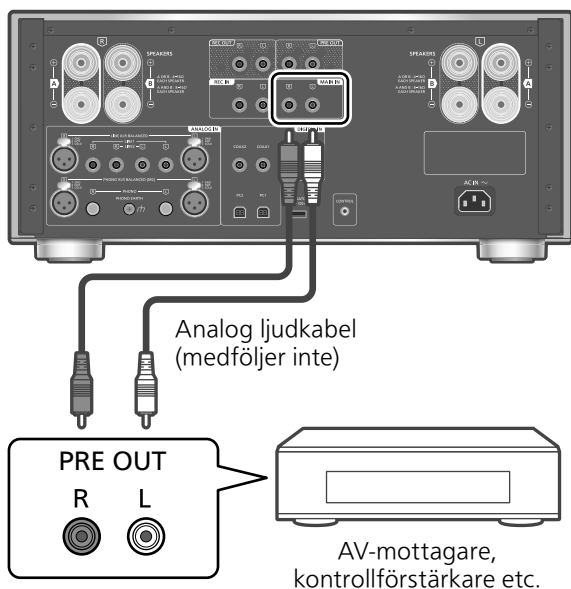

- 1 Dra ur nätkabeln.
- 2 Anslut denna enhet och AC-mottagaren, kontrollförstärkaren, etc. när volymen har sänkts på den här enheten.
- 3 Anslut nätkabeln till denna enhet. (⇒ 12)
- 4 Tryck på strömbrytaren för att växla till läge [⏻/I].
- 5 Tryck på [SETUP].
- 6 Tryck upprepade gånger på [▲], [▼] för att välja "MAIN IN" och tryck sedan på [OK].

- 7 Tryck på [▲], [▼] för att välja "On" och tryck på [OK].
- 8 Kvittera meddelandet och tryck [OK].
- 9 Tryck på [▲], [▼] för att välja "Yes" och tryck sedan på [OK].
- 10 Starta uppspelning på den anslutna enheten.

Obs!

- Det går inte att justera volymen på denna enhet.
- Det kommer inget ljud från hörlurarna eller kontaktdonen REC OUT/PRE OUT.

Minimera förvrängning av ljudet

Om ljudet förvrängs, kan det hjälpa att ställa dämparen till "On".

- Fabriksinställningen är "Off".

- 1 Tryck på [MENU].
- 2 Tryck på [OK].
- 3 Tryck på [▲], [▼] för att välja "On" och tryck sedan på [OK].

Använda enheten för inmatning av analogt ljud

**Använd inte signalen från REC OUT/
PRE OUT för de analoga ingångarna på
enheten. Detta kan förorsaka felfunktion.**

Ansluta kontrollförstärkare,
bashögtalare, etc.

Du kan ansluta kontrollförstärkaren,
bashögtalaren, etc. med analog ljudkabel
(medföljer inte) till utgången för de analoga
ljudsignalerna.

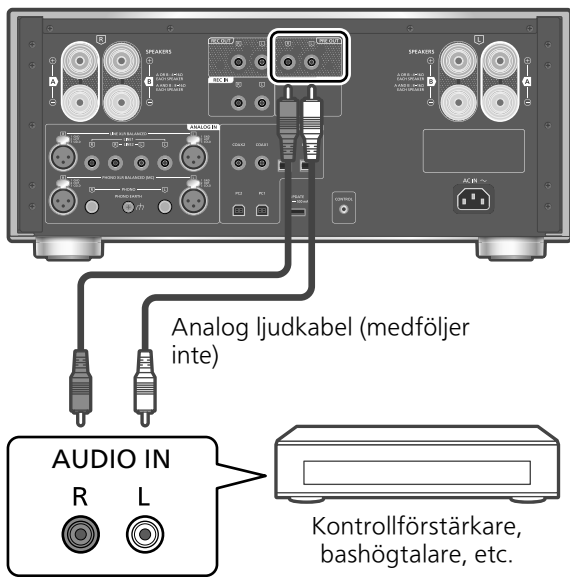

- 1 Dra ur nätkabeln.
- 2 Anslut denna enhet och effektförstärkaren, bashögtalare, etc.
- 3 Anslut nätkabeln till denna enhet. (⇒ 12)
- 4 Tryck på strömbrytaren för att växla till läge [■⏻/|].

Obs!

- För mer information, se bruksanvisningen för den anslutna enheten.
- Man kan aktivera/avaktivera signalen från effektförstärkaren, bashögtalaren, etc. anslutna till kontaktdonen PRE OUT. (⇒ 21)

Anslutning av CD-brännare

Om man ansluter en CD-brännare till enheten skall man använda en kabel för analog audio (ej medlevererad) för att ansluta REC IN med REC OUT på enheten som man spelar in från.

- Tryck [REC IN] för att växla till "REC IN".

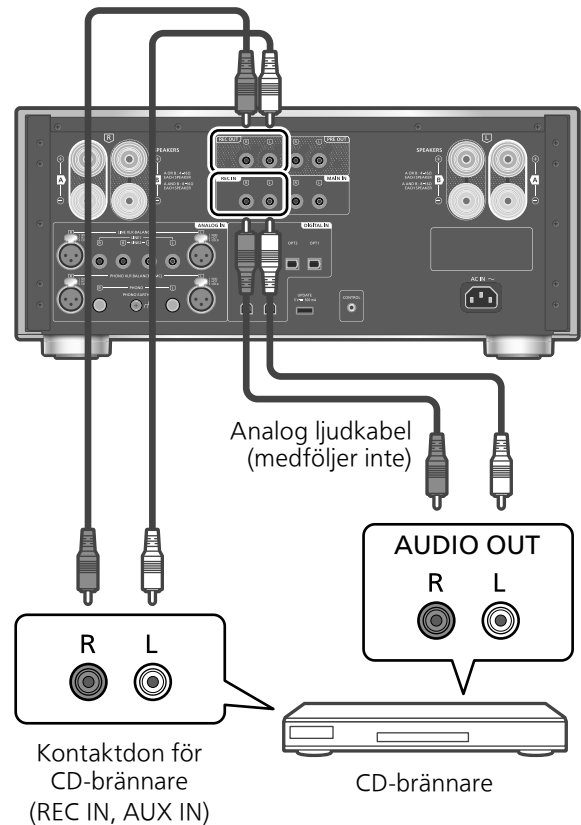

- 1 Dra ur nätkabeln.
- 2 Anslut den här enheten till en CD-brännare.
- 3 Anslut nätkabeln till denna enhet. (⇒ 12)
- 4 Tryck på strömbrytaren för att växla till läge [■⏻/|].

Obs!

- Det kan inträffa att ljudet hackar i utgående ljudsignal när du växlar ingångskälla.
- Man kan aktivera/avaktivera signalen från CD-brännaren ansluten till kontaktdonen REC OUT. (⇒ 21)

Ljudeffekter och andra inställningar kan konfigureras.

1 Tryck på [SETUP].

2 Tryck uppregade gånger på [▲], [▼] för att välja menyn, och tryck sedan på [OK].

3 Tryck [▲], [▼], [◀], [▶] för att välja önskad post eller värde; tryck sedan på [OK].

Justera BASS/MID/TREBLE "Tone Control"

Man kan anpassa ljudbilden med [BASS]/[MID]/[TREBLE].

- Man aktiverar anpassningen med [BASS]/[MID]/[TREBLE] om "Tone Control" är "On".
- De kan justeras mellan "-10" (vä) och "+10" (hö).
- Vid anslutning av den tekniska enhetens supportsystems kontrollfunktion (Nätverksaudiospelare, etc.) till denna enhet kan ljudinställningen på den anslutna enheten ha prioritet över denna enhet. Justera ljudet med den anslutna enheten.
- Inte tillgängligt när enheten används som förstärkare (⇒ 18). Justera ljudet med AV-mottagaren, kontrollförstärkaren etc.
- "Tone Control" skall vara "Off" om man vill avbryta justering av "BASS", "MID" och "TREBLE".

Justering av kanalerna "Balance L/R"

Justerar balansen mellan vänster och höger kanal.

- De kan justeras mellan 18 dB (vä) och 18 dB (hö).
- Utsignalen för anslutna hörlurar och PRE OUT justeras också.
- Om enheten används som en effektförstärkare (⇒ 18), är inställningen avaktiverad. Justera inställningen med den anslutna enheten.

Justering av dämpning "VOLUME Attenuator"

Ställ in dämparen på "On (-20dB)" för att underlätta att volymen sänks till en låg nivå.

- Fabriksinställningen är "Off".
- "ATT" visas efter inställning.
- Inte tillgängligt när enheten används som förstärkare (⇒ 18). Justera ljudet med AV-mottagaren, kontrollförstärkaren etc.

MQA-avkodning "MQA Decoding"

Denna enhet innehåller MQA-teknologi (Master Quality Authenticated), vilket möjliggör uppspelning av ljudfiler och strömningar i MQA med ljudet från den ursprungliga inspelningen. Den inbyggda MQA-avkodaren återställer den högupplösta signalen som hörs i studio och bekräftar den med autentiseringssignaturen. Besök

Besök www.mqa.co.uk/customer/mqacd för mer information.

För att ge MQA:s kvalitetsljud, måste MQA-avkodningen ställas på "On".

- "MQA", "MQA Studio", etc. visas när man spelar ljudfiler av typ MQA.

Välj utgångar för högtalarna "SPEAKERS"

Välj högtalarutgångar.

- Fabriksinställningen är "A".

Aktivering av utsignal "PRE OUT"

Aktiverar/avaktiverar signalen från PRE OUT.

- Fabriksinställningen är "On".

Aktivering av utsignal "REC OUT"

Aktiverar/avaktiverar signalen från REC OUT.

- Om "LAPC" eller "Response Optimisation" är "On", kan man ha "REC OUT" i läge "Off".
- Fabriksinställningen är "On".

Automatisk avstängningsfunktion "Auto Off"

Den här apparaten är avsedd för besparing av effektförbrukning och energi. Enheten har inte använts under cirka 20 minuter och kommer att gå in i standbyläge inom en minut. Tryck på valfri knapp för att avbryta.

- Fabriksinställningen är "On". För att avaktivera denna funktion, välj "Off".
- "Auto Off" visas i 3 innan enheten stängs av.

Obs!

- Inställningen sparas även om strömmen slås av och på.

Justering av ljusstyrka "Auto DIMMER"

Om enheten inte har använts i 20 minuter kommer ljuset för mätaren av toppeffekt, ström, LAPC, etc., att minska.

- Fabriksinställningen är "On".
- Funktionen "Auto Off" prioriteras om "Auto Off" är "On".

Kontrollera modellnamnet "Model No."

Modellnamnet visas.

Kontrollerar firmware-versionen "F/W Version"

Den installerade firmware-versionen visas.

Använda funktionen för utmatningskorrigerig (LAPC)

Du kan göra en optimal anpassning efter dina egna högtalare.

Mäta förstärkarens utgångssignal och korrigerig dess effekt (LAPC)

■ Förberedelse

- Koppla ur hörlurarna.

Det hörs en testton under mätningen

För att säkerställa mätnoggrannheten, ger högtalarna ifrån sig en testton med jämna mellanrum. (Ungefär 3 minuter)

Det går inte att ändra ljudstyrkan medan mätningen pågår.

1 Tryck på strömbrytaren för att växla till läge [MUTE].

2 Tryck in och håll ner [LAPC] tills "Please Wait" visas.

"LAPC Measuring" visas och denna enhet kommer att starta mätning av förstärkarens utsignal. Kontrollera att en testton hörs från både vänster och höger högtalare.

När mätningen är klar kommer förstärkarens utmatningskorrigerig automatiskt att sättas igång.

- Om du ansluter hörlurar under förstärkarens signalmätning eller korrigerig, kommer den att avbrytas.

Obs!

- Funktion för utgångskorrigerig kan vara "A", "B", eller "A+B" för "SPEAKERS". (Funktionen för utgångskorrigerig fungerar inte om den är "Off".)
- Mätning av förstärkarens signal är avaktiverad under följande förhållanden.
 - Tryck [MUTE]/[LAPC]
 - Byt källa för insignal

■ Sätta på/stänga av korrigeringsfunktionen för utmatningen

Tryck på [LAPC] för att välja "On"/"Off".

- LAPC indikatorlampor och "LAPC : On" visas medan en korrigeringsfunktion pågår på utgången.

Obs!

- Mätning är inte tillgänglig för utsignalen från REC OUT/PRE OUT-kontakterna på denna enhet. (⇒ 19)
- Beroende på vilken typ av högtalare som är anslutna, kan effekten av funktionen utmatningskorrigerig bli minimal.
- Den korrigerade utgången gäller tills du mäter utsignalen igen. Gör om mätningen när du använder andra högtalare.
- Om "REC OUT" är "On", kan "LAPC" vara avaktiverad.

Direktläge

Ger en äkta och högkvalitativ återgivning av originalljudet och avaktiverar justering av ljudbilden.

- Fabriksinställningen är "Off".

Tryck på [DIRECT] för att välja "On"/"Off".

- Välj "On" för att aktivera läget.
- Tryck [BASS]/[MID]/[TREBLE], för att avbryta direktläge och med "Tone Control" som "On" (⇒ 20)

Uppdateringar av firmware "F/W Update"

Ibland kan Panasonic släppa ut uppdaterad firmware för denna enhet för att lägga till eller förbättra en funktion. Dessa uppdateringar ges gratis.

- Information om uppdateringen finns på följande webbplats.
www.technics.com/support/firmware/

Hämtningen tar cirka 3 minuter.

Koppla inte ifrån nätkabeln eller sätt den här apparaten i standby-läge under uppdateringen.

Koppla inte från USB-minnet under uppdateringen.

- Förloppet visas som "Updating □ %" i samband med uppdatering. ("□" står för ett nummer.)

Obs!

- Under uppdateringsprocessen kan du inte utföra några andra funktioner.
- Om det inte finns några uppdateringar, visas "Firmware is Up To Date". (Ingen uppdatering krävs.)
- Uppdatering av firmware kan återställa inställningarna för den här enheten.

■ Förberedelse

- Ladda ned den senaste firmwares till USB-minnet. För mer information, se följande webbplats.

www.technics.com/support/firmware/

1 Anslut USB-minnet med ny firmware.

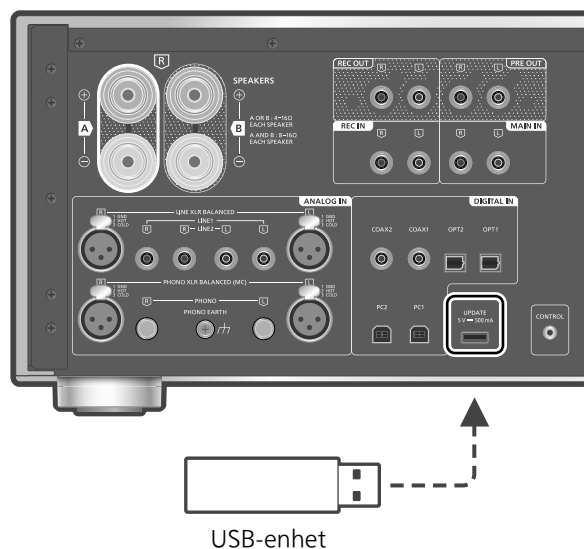

2 Tryck på [SETUP].

3 Tryck upprepade gånger på [▲], [▼] för att välja "F/W Update" och tryck sedan på [OK].

4 Tryck på [▲], [▼] för att välja "Yes" och tryck sedan på [OK].

- Förloppet visas som "Updating □ %" i samband med uppdatering. ("□" står för ett nummer.)
- När uppdateringen har slutförts, visas "Success".

5 Tryck på strömbrytaren för att växla till läge [OFF] och tryck åter för läge [ON].

Obs!

- Hämtningen kan ta längre tid beroende på USB-minnet.
- Använd ett USB-minne med FAT16- eller FAT32-format.
- UPDATE-kontakter används endast för uppdatering av firmware. Anslut ingen annan USB-enhet än USB-minnet för uppdatering av firmware.
- Ingen USB-enhet kan laddas med UPDATE-kontakterna på denna enhet.

Ansluta systemkontrollen

Med fjärrkontrollen kan du utan problem använda både denna och andra enheter från Technics som stöder systemets styrfunktioner (nätverksspelare, CD-spelare, etc). För mer information, se bruksanvisningen för varje enhet.

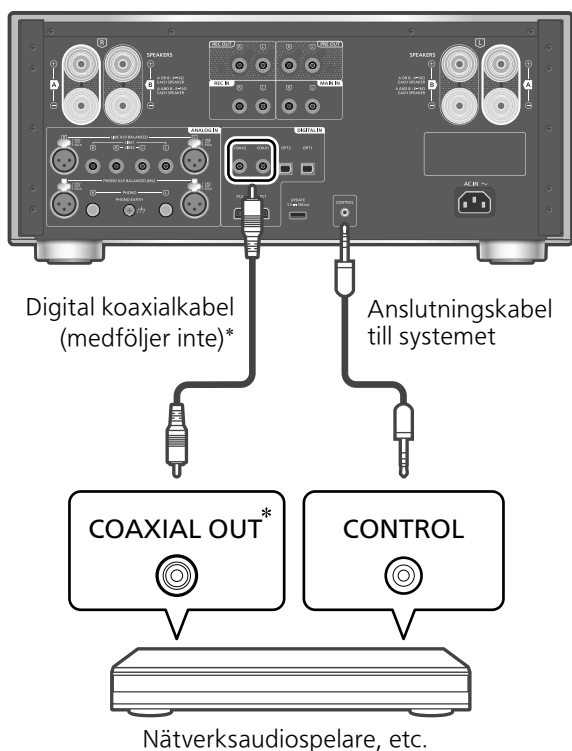

* : Illustrationerna visar exempel på hur man ansluter med koaxial digital kabel. Anslut enheten med rätt kabel/kontakt som stöder enheten.

Använda systemets anslutnings- och ljudkablar

1 Dra ur nätkabeln.

2 Anslut denna enhet och teknisk anordning som stöder systemets kontrollfunktion (nätverksaudiospelare, etc.).

- Använd både systemets anslutnings- och ljudkablar när du ansluter enheten och anordningen.
- Använd systemets anslutningskabel som levererades med den anslutna enheten.

3 Anslut nätkabeln till denna enhet. (⇒ 12)

4 Tryck på strömbrytaren för att växla till läge [⏻/|].

5 Tryck på [SETUP].

6 Tryck upprepade gånger på [▲], [▼] för att välja "System Control" och tryck sedan på [OK].

7 Tryck på [▲], [▼] för att välja ingångskällan för anordningen som har anslutits i steg 2, och tryck på [OK].

- Välj "Off" för att inaktivera systemets kontrollfunktion.

Obs!

- Om enheten används som effektförstärkare (⇒ 18), är systemets styrfunktioner för Technics-enheten ansluten till MAIN IN avaktiverad.

Växla denna enhet och ansluten anordning

- Om du riktar fjärrkontrollen mot denna enhet och trycker [⏻] på denna enhet och ansluten enhet är i standby-läge, kommer denna enhet och enheten som ger signalen som angetts med "System Control" att slås på samtidigt.
- Om du riktar fjärrkontrollen mot denna enhet och trycker [⏻] när denna enhet och ansluten enhet har slagits på kommer denna enhet och anordning att växla till standby-läge.

Växla automatiskt ingångskällan på denna enhet

När du t.ex. spelar på ansluten enhet kommer ingångskällan på denna enhet att automatiskt växlas till källan som har ställts in med "System Control".

Innan du lämnar in apparaten för service, gör följande kontroller. Om du är osäker på några av punkterna som ska kontrolleras, eller om lösningarna som anges i guiden inte löser problemet, rådfråga då din återförsäljare för anvisningar.

Den här apparaten blir varm

Den här enheten blir varm när den är på. Detta är inte en felfunktion.

Har du installerat den senaste firmwareversionen?

Panasonic förbättrar ständigt enhetens fasta programvara för att säkerställa att våra kunder får nytta av den senaste tekniken. (⇒ 23)

Återställning av alla inställningar till standardinställningar

Om följande situationer uppstår ska du återställa minnet :

- Det händer ingenting när du trycker på knapparna.
- Du vill radera och återställa innehållet i minnet.

1 Tryck på [SETUP].

2 Tryck upprepade gånger på [▲], [▼] för att välja "Initialization" och tryck sedan på [OK].

- En bekräftelseskärm visas. Välj "Yes" i följande steg för att återställa alla inställningar till standard.

3 Tryck på [▲], [▼] för att välja "Yes" och tryck sedan på [OK].

4 Tryck på [▲], [▼] för att välja "Yes" och tryck sedan på [OK] igen.

Allmänt

Apparaten fungerar ej.

Procedurer inte utförda på rätt sätt.

- En av apparatens säkerhetsanordningar har kanske aktiverats.
 - ① Tryck på strömbrytaren för att växla till läge [■OFF].
 - Om enheten inte växlar till standby-läge koppla bort nätkabeln, vänta i minst 3 minuter och anslut igen.
 - ② Tryck på strömbrytaren för att växla till läge [■⏻/I]. Om apparaten fortfarande inte kan användas, kontakta återförsäljaren.

Ett "surrande" ljud hörs under uppspelning.

- En nätkabel eller en annan enhet eller ett lysrör är nära kablarna. Stäng av andra apparater, eller håll dem borta från sladdarna på den här enheten.
- Ett starkt magnetfält nära en tv eller en annan enhet kan påverka ljudkvaliteten negativt. Håll den här enheten borta från en sådan plats.
- Högtalarna kan mata ut brus när en enhet i närheten utstrålar kraftfulla radiovågor, som när en mobiltelefon används i ett samtal.

Inget ljud.

- Kontrollera volymen på den här enheten och den anslutna enheten.
- Kontrollera anslutningarna till högtalare och annan utrustning.
- Anslut högtalarna och mät utsignalen från förstärkaren. (⇒ 22)
- Kontrollera impedansen på anslutna högtalare.
- Kontrollera för att se om du har valt korrekt ingångskälla.
- Sätt i kontakterna till de kablar som ska anslutas hela vägen in.
- Bekräfta ljudets utdatainställningar. (Det kommer inte något ljud från högtalarna som är anslutna till utgångskontakterna eftersom "PRE OUT" är "Off".) (⇒ 19)
- Det kommer inget ljud från hörlurarna eller kontaktdonen REC OUT/PRE OUT.
- Uppspelning av flerkansalsinnehåll stöds inte.
- Denna enhets digitala ljudingångskontakter kan endast identifiera linjära PCM-signaler. För mer information, se bruksanvisningen för enheten.

Ljudet är förvrängt.

- Att ställa "Attenuator"/"Gain" till "On" enlighet med den analoga ingången kan minimera ljudets förvrängning. (⇒ 15, 16, 18)

Apparaten går automatiskt till standby-läge.

- Är den automatiska avstängningsfunktionen på? (⇒ 21)
- Denna apparat innehåller en skyddskrets för att förhindra skador orsakade av överhettning. När du använder denna apparat på hög volym under en längre tid, kan den stängas av automatiskt. Vänta tills denna apparat har kylts ned innan du sätter på denna apparat igen. (Ungefär 3 minuter)

Inställningarna återgår till fabriksstandard.

- Uppdatering av firmwaren kan återställa inställningarna.

Toppeffektmätaren fungerar inte.

- Mätaren fungerar inte i följande fall :
 - När hörlurar är anslutna.
 - När mätaren av toppeffekten har stängts av på [DIMMER].
 - När den här enheten har stängts av med [MUTE].
 - När "SPEAKERS" är inställd på "Off" (⇒ 19)

Ljuset blir svagare i dislayen.

- Tryck [DIMMER] för att justera ljusstyrkan.
- Kontrollera inställningen för "Auto DIMMER". (⇒ 21)

Systemets kontrollfunktion fungerar inte.

- Använd systemets anslutningskabel som levererades med den anslutna enheten.
- Anslut systemets anslutningskabel till systemterminalerna (CONTROL). (⇒ 24)
- Kontrollera systemets anslutningskabel, ljudkabel och ingångskälla som är inställd med "System Control". (⇒ 24)
- Anslut den tekniska anordningens supportsystems kontrollfunktion (Nätverksaudiospelare, CD-spelare etc.) till denna enhet. För mer information, se följande webbplats.
www.technics.com/support/

Dator

Datorn känner inte igen den här apparaten.

- Kontrollera din driftsmiljö. (⇒ 14)
- Starta om datorn, sätt den här apparaten i standby-läge och sätt på den, och anslut sedan USB-kabeln igen.
- Använd en annan USB-port på den anslutna datorn.
- Installera den dedikerade USB-drivrutinen om du använder en PC med Windows. (⇒ 14)

Fjärrkontroll

Fjärrkontrollen fungerar inte korrekt.

- Batterierna är förbrukade eller felaktigt isatta. (⇒ 10)
- För att undvika störningar, placera inte några föremål framför signalsensorn. (⇒ 08)
- Om fjärrkontrollsläget för fjärrkontrollen skiljer sig från den här enheten, matcha läget för fjärrkontrollen med läget på den här enheten. (⇒ 11)

Skötsel av apparat

- Dra ut nätkabeln ur eluttaget före underhåll. Rengör den här apparaten med en mjuk trasa.
- Vrid ur en fuktad trasa ordentligt för att rengöra vid svår smuts, torka av enheten och torka sedan av med en mjuk trasa.
- Använd inte lösningsmedel inklusive bensin, thinner, alkohol, köksrengöringsmedel, en kemisk torktrasa, osv. Detta kan orsaka att det yttre höljet deformeras eller att ytskiktet försvinner.

Kassering eller överlåtelse av enheten

- Den här enheten kan innehålla privat information. Innan du kasserar enheten eller överlämnar den till en ny ägare bör du göra följande för att radera lagrad data som kan innehålla privat eller hemlig information.
- "Återställning av alla inställningar till standardinställningar" (⇒ 25)

Meddelanden

ATTENTION : MAX Output Setting

- När du använder denna enhet som en kontrollförstärkare kommer volymjusteringen på denna enhet att vara avstängd.
- Justera volymen lite i sänder på ansluten enhet. (⇒ 18)

AUTO OFF

- Enheten har lämnats oanvänd under 20 minuter och kommer att stängas av inom en minut. Tryck på valfri knapp för att avbryta. (⇒ 21)

Connect USB Device

- Det gick inte att ladda ner den inbyggda programvaran.
- Ladda ned senaste firmware till USB-minnet och försök igen. (⇒ 23)

Disconnect PHONES

- Om hörlurarna är anslutna kommer inte mätning av förstärkarens utsignal (LAPC) att börja.
- Koppla ur hörlurarna.
- Om du ansluter hörlurar under förstärkarens signalmätning eller korrigering, kommer den att avbrytas. (⇒ 22)

"F□□" ("□" står för ett nummer.)

- En felfunktion har uppstått. (Om den här enheten identifierar en felfunktion aktiveras skyddskretsen och strömmen kan stängas av automatiskt).
 - Är volymen för hög? Har enheten placerats på ett väldigt varmt ställe?
Vänta några sekunder och slå sedan på enheten igen. (Skyddskretsen inaktiveras.)

Load Fail

- Firmware kan inte hittas på USB-flashminnet.
- Ladda ned senaste firmware till USB-minnet och försök igen. (⇒ 23)

Measurement Fail

- Mätning eller analys av "Cartridge Optimiser" har inte fungerat. Gör följande kontroller.
 - "High Level" :
För mycket brus i utsignal eller skivspelarens utsignal är för stark. Damma av skivan. Se till att inställningen är "Gain" och justera insignalen på enheten (⇒ 16).
Kontrollera att inställningen "MM/MC" är detsamma som skivspelarens tonhuvud (⇒ 16).
 - "Low Level" :
Skivan spelas inte eller skivspelarens utsignal är för svag. Kontrollera att skivspelaren är rätt ansluten och att uppspelningen fungerar som den skall (⇒ 16).
Se till att inställningen är "Gain" och justera insignalen på enheten (⇒ 16).
Kontrollera att inställningen "MM/MC" är detsamma som skivspelarens tonhuvud (⇒ 16).
 - "Low Quality" :
Det är för mycket brus i skivspelarens signal. Damma av skivan. Spela ett annat spår. Om problemet kvarstår bör du kontakta din återförsäljare.
 - "Speed Mismatch" :
Fel varvtal på skivspelaren. Ändra skivspelaren så att varvtalet blir rätt.
 - "System Error" :
Det kan vara ett systemfel. Kontakta din återförsäljare.

No Device

- USB-minnet med ny firmware har inte anslutits. Anslut USB-minnet med ny firmware. (⇒ 23)

Not Measured

- Mätning av utgångssignalen för utgångskorrigeringsfunktionen (LAPC) har inte genomförts än.
- Mät utsignalen. (⇒ 22)

Not Valid

- Funktionen du har försökt använda är inte tillgänglig med de aktuella inställningarna. Kontrollera stegen och inställningarna.
- Aktuell källa för insignal skiljer sig från vad som är angett i "Cartridge Optimiser". Växla till rätt källa för insignal. (⇒ 16)
- [MUTE] kan inte användas medan "Cartridge Optimiser" är aktiverad. Anpassning av ljudstyrkan.

PHONES Connected

- Hörlurar är anslutna.
- Ingen signal från kontaktdonen för hörlurar eller högtalare när hörlurarna är anslutna och "MAIN IN" har valts som källa för signalen. (⇒ 18)

"Remote □" ("□" står för ett nummer.)

- Fjärrkontrollen och den här enheten använder olika lägen.
Ändra läget på fjärrkontrollen. (⇒ 11)

Unlocked

- "COAX1", "COAX2", "OPT1", "OPT2", "PC1" eller "PC2" har valts men ingen enhet är ansluten. Kontrollera anslutningen till enheten. (⇒ 13, 14)
- Ljudsignalernas samplingsfrekvenskomponenter o.s.v. är inte korrekt inställda.
– För stödda format, se "Formatstöd". (⇒ 28)

USB Over Current

- USB-enheten drar för mycket ström.
Koppla ur USB-enheten och anslut den igen. (⇒ 23)
- Sätt enheten i standby-läge och slå på den igen.

VOLUME □□ OK ("□" står för ett nummer.)

- Ljudstyrkan visas om källan för signal har växlat från "MAIN IN".
- Bekräfta och justera volymen innan du trycker [OK].

Specifikationer

■ ALLMÄNT

Strömtillförsel	AC 220 V till 240 V, 50/60 Hz
Strömförbrukning	220 W
Effektförbrukning i standby-läge	Cirka 0,3 W
Mått (B×H×D)	430 mm × 191 mm × 459 mm
Vikt	Cirka 22,8 kg
Variationsvidd för drifttemperatur	0 °C till 40 °C
Variationsvidd för luftfuktighet vid drift	35 % till 80 % RH (ingen kondensbildning)

■ FÖRSTÄRKARAVSNITT

Uteffekt	150 W + 150 W (1 kHz, T.H.D. 0,5 %, 8 Ω, 20 kHz LPF) 300 W + 300 W (1 kHz, T.H.D. 0,5 %, 4 Ω, 20 kHz LPF)
Belastningsimpedans	4 Ω till 16 Ω
Frekvenssvar	
PHONO (MM)	20 Hz till 20 kHz (AVVIKELSE FRÅN RIAA ±1 dB, 8 Ω)
LINE	5 Hz till 80 kHz (-3 dB, 8 Ω)
DIGITAL IN	5 Hz till 80 kHz (-3 dB, 8 Ω)
Ingångskänslighet/ ingångsimpedans	
PHONO (MM)	2,5 mV / 47 kΩ
PHONO (MC)	300 mV / 100 kΩ
LINE	200 mV / 22 kΩ

■ Formatstöd

Den här apparaten stöder följande format.

- Vi kan inte garantera uppspelning av alla format som stöds av den här apparaten.
- Uppspelning av ett format som inte stöds av den här enheten kan orsaka spräckligt ljud eller brus. Kontrollera i så fall för att se om den här apparaten stöder formatet.
- Filinformationen (samplingsfrekvensen, osv.) som visas på den här apparaten och i uppspelningsprogramvaran kan skilja sig åt.

■ UTTAGSAVSNITT

Hörlursuttag	Stereo, ϕ 6,3 mm 0,75 mW, 32 Ω
PC	USB-uttag bak, Typ B x2
Analog ingång	
LINE x2	Stiftjack
LINE XLR BALANCED	3-stifts XLR
PHONO (MM/MC)	Stiftjack
PHONO XLR BALANCED (MC)	3-stifts XLR
MAIN IN	Stiftjack
REC IN	Stiftjack
Digital ingång	
Optisk digital ingång x2	Optisk kontakt
Koaxial digital inmatning x2	Stiftjack
Formatstöd	LPCM
Analog utgång	
REC OUT	Stiftjack
PRE OUT	Stiftjack
Systemport	
Systemkontroll	ϕ 3,5 mm, Jack

■ AVSNITT OM FORMAT

USB-B

USB-standard	USB 2.0 Hög hastighet USB-ljudklass 2.0, asynkront läge
DSD-kontrolläge	ASIO normalläge, DoP-läge

PC (USB-B)*

Filformat	Samplingsfrekvens	Bithastighet/ Antal kvantifieringsbitar
PCM	32/44,1/48/88,2/96/176,4/192/352,8/384 kHz	16/24/32 bit
DSD	2,8 MHz/5,6 MHz/11,2 MHz/22,4 MHz (ASIO originalläge)	

MQA-avkodare

Funktionen med MQA-avkodare kan användas för digital insignal

* : Om du laddar ned och installerar den för det avsedda appen kan du spela upp filer i många format.
(⇒ 14)

Se appens bruksanvisning för mer information.

Obs!

- Specifikationerna kan ändras utan föregående meddelande.
- Vikt och mått är ungefärliga.

Windows är ett registrerat varumärke tillhörande Microsoft Corporation i USA och andra länder.
Mac och OS X är varumärken som tillhör Apple Inc. som har registrerats i USA och andra länder. macOS är ett varumärke som tillhör Apple Inc.
"DSD" är ett registrerat varumärke.
 MQA och Sound Wave Device är registrerade varumärken som tillhör MQA Limited © 2016
<p>The Clear BSD License Copyright (c) 2015, Freescale Semiconductor, Inc. Copyright 2016-2017 NXP All rights reserved. Redistribution and use in source and binary forms, with or without modification, are permitted (subject to the limitations in the disclaimer below) provided that the following conditions are met:</p> <ul style="list-style-type: none">• Redistributions of source code must retain the above copyright notice, this list of conditions and the following disclaimer.• Redistributions in binary form must reproduce the above copyright notice, this list of conditions and the following disclaimer in the documentation and/or other materials provided with the distribution.• Neither the name of the copyright holder nor the names of its contributors may be used to endorse or promote products derived from this software without specific prior written permission. <p>NO EXPRESS OR IMPLIED LICENSES TO ANY PARTY'S PATENT RIGHTS ARE GRANTED BY THIS LICENSE. THIS SOFTWARE IS PROVIDED BY THE COPYRIGHT HOLDERS AND CONTRIBUTORS "AS IS" AND ANY EXPRESS OR IMPLIED WARRANTIES, INCLUDING, BUT NOT LIMITED TO, THE IMPLIED WARRANTIES OF MERCHANTABILITY AND FITNESS FOR A PARTICULAR PURPOSE ARE DISCLAIMED. IN NO EVENT SHALL THE COPYRIGHT HOLDER OR CONTRIBUTORS BE LIABLE FOR ANY DIRECT, INDIRECT, INCIDENTAL, SPECIAL, EXEMPLARY, OR CONSEQUENTIAL DAMAGES (INCLUDING, BUT NOT LIMITED TO, PROCUREMENT OF SUBSTITUTE GOODS OR SERVICES; LOSS OF USE, DATA, OR PROFITS; OR BUSINESS INTERRUPTION) HOWEVER CAUSED AND ON ANY THEORY OF LIABILITY, WHETHER IN CONTRACT, STRICT LIABILITY, OR TORT (INCLUDING NEGLIGENCE OR OTHERWISE) ARISING IN ANY WAY OUT OF THE USE OF THIS SOFTWARE, EVEN IF ADVISED OF THE POSSIBILITY OF SUCH DAMAGE.</p>

Tak fordi du har købt dette produkt.

Læs venligst disse instruktioner omhyggeligt igennem, før du anvender produktet, og gem vejledningen til fremtidig brug.

- Om beskrivelserne i denne betjeningsvejledning
 - De sider, der henvises til, er angivet som "⇒ ○○".
 - De viste illustrationer kan være forskellige fra dit apparat.

Funktioner

Lydteknologier i høj kvalitet anvendes i den integrerede forstærker

JENO Engine transmitterer og behandler lydsignaler i ufiltreret digitalt format og med minimale signaludsving fra indgangstrinnet til effekttrinnet. GaN-FET Driver til det lineære højttalerdrev med switching i høj hastighed og ADCT (Active Distortion Cancelling Technology), som annullerer støjen nøjagtigt, aktiveres for at opnå en energisk og dynamisk lyd med overlegen drevfunktion.

Den støjsvage og klare lyd kan tilvejebringes af forskellige teknologier som f.eks. LAPC, der udfører højttalerbelastningsadaptiv fasekalibrering, giver ideel forstærkning og fasekarakteristik for enhver type tilsluttede højttalere.

Støjsvag strømforsyning med høj respons på lydsignalet

"Advanced Speed Silent Power Supply" er indlejret for at sikre switching i høj hastighed samt støjreduktion. Den enestående strømforsyningsfunktion leverer stabil strøm med lavest mulig støj med switching-funktionen i høj hastighed for at sikre optimal opløsning af lydsignalet i den digitale forstærker.

Og denne enhed optimerer JENO Engine for at opnå bedre afspilning.

Den enestående digitale teknologi "Intelligent PHONO EQ" optimerer potentialet for afspilning af plader.

"Accurate EQ Curve", som indeholder en hybridkomponent til analoge og digitale kredsløb, muliggør equalizer-processen med højpræcis og S / N. Denne enhed understøtter forskellige equalizer-kurver bortset fra RIAA for at sikre nøjagtig afspilning.

Funktionen "Crosstalk Canceller", som måler krydstale og optimerer med DSP, og funktionen "PHONO Response Optimiser", som reducerer resonansen på pickuppen, aktiveres for at gengive lydsignalet fra pladesporet.

Indholdsfortegnelse

Sikkerhedsforskrifter	06	Læs omhyggeligt "Sikkerhedsforskrifter" i denne vejledning før brug.
Referencevejledning for betjening	08	Denne enhed, Fjernbetjening
Forbindelser	12	Højtalerforbindelse, AC netledningsforbindelse
Betjening	13	Afspiller via tilsluttede enheder
Indstillinger	20	Andre indstillinger
Fejlfinding	25	Læs fejlfinding før du anmoder om service.
Andre	28	Specifikationer mv.

Tilbehør

AC netledning (2)

Undtagen for Schweiz

K2CM3YY00041

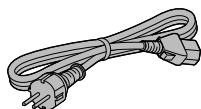

For Schweiz

K2CS3YY00033

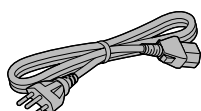

Fjernbetjening (1)

N2QAYA000224

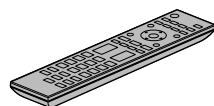

Batterier til fjernbetjeningen (2)



Kalibreringsplade (1)

TSPX101

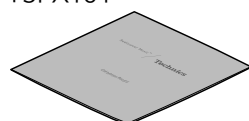

- Produktnumrene i disse driftsvejledninger er gældende fra oktober 2020.
- Ændringer kan ske.
- AC-netledningen og kalibreringspladen må ikke anvendes med andet udstyr.

Indsamling af elektroniskrot og brugte batterier

Kun for Den Europæiske Union og lande med retursystemer



Disse symboler på produkter, emballage og/eller ledsagedokumenter betyder, at brugte elektriske og elektroniske produkter og batterier ikke må blandes med almindeligt husholdningsaffald.

For korrekt behandling, indsamling og genbrug af gamle produkter og batterier, skal du tage dem til indsamlingssteder i overensstemmelse med den nationale lovgivning.

Ved at skaffe sig af med dem på korrekt vis hjælper du med til at spare værdifulde ressourcer og forhindre eventuelle negative påvirkninger af menneskers sundhed og miljøet.

Ønsker du mere udførlig information om indsamling og genbrug skal du kontakte din kommune.

Usagkyndig bortskaffelse af elektroniskrot og batterier kan eventuelt udløse bødeforlæggelse.



Information om batterisymbol (eksempler nedenfor):

Dette symbol kan anvendes sammen med et kemisk symbol. I så fald opfylder det kravene for det direktiv, som er blevet fastlagt for det pågældende kemikalie.

Advarsel

Apparat

- For at mindske risikoen for brand, elektrisk stød eller produktskade:
 - Dette apparat må ikke udsættes for regn, fugt, dryp eller sprøjt.
 - Genstande, der indeholder væsker, såsom vaser, må ikke placeres oven på apparatet.
 - Brug kun anbefalet tilbehør.
 - Dæksler må ikke fjernes.
 - Du må ikke selv reparere dette apparat. Vedligeholdelse må udelukkende udføres af kvalificerede teknikere.
 - Pas på, at der ikke falder metalgenstande ned i apparatet.
 - Anbring ikke tunge genstande på enheden.

AC netledning

- For at mindske risikoen for brand, elektrisk stød eller produktskade:
 - Sørg for, at strømforsyningsspændingen svarer til den spænding, der er angivet på apparatet.
 - Indsæt stikproppen helt ind i stikdåsen eller elkontakten.
 - Lad være med at bøje eller trække i ledningen eller stille tunge genstande på den.
 - Rør ikke stikket med våde hænder.
 - Hold fast på stikproppen, når du trækker ledningen ud.
 - Brug aldrig en ødelagt stikprop eller stikdåse.
- Strømsstikket anvendes til at afbryde enheden med.
Installer denne enhed så strømsstikket øjeblikkeligt kan tages ud af stikkontakten.
- Kontroller, at jordbenet på netstikket er sikkert tilsluttet for at undgå elektrisk stød.
 - Et apparat med KLASSE I-konstruktion skal sluttes til en netstikkontakt med en beskyttelsesjording.

Forsigtig!

Apparat

- Kilder til åben ild, såsom tændte stearinlys, må ikke anbringes oven på enheden.
- Dette apparat kan modtage radiointerferens under brug pga. af tændte mobiltelefoner. Hvis der forekommer interferens, skal du øge afstanden mellem dette apparat og mobiltelefonen.
- Denne enhed er beregnet til brug i fastlandsklimaer og tropeklimaer.
- Læg ikke noget på denne enhed. Den kan blive meget varm, når den er tændt.
- Undgå at røre ved denne enheds øverste overflade. Den kan blive meget varm, når den er tændt.

Placering

- Anbring enheden på en plan, vandret overflade.
- For at mindske risikoen for brand, elektrisk stød eller produktskade:
 - Dette apparat må ikke installeres eller anbringes i en reol, et indbygget skab eller et andet aflukket område. Sørg for god ventilation til apparatet.
 - Ventilationshullerne må ikke tilstoppes med aviser, duge, gardiner og lignende genstande.
 - Dette apparat må ikke udsættes for direkte sollys, høje temperaturer, høj luftfugtighed eller kraftige vibrationer.
- Sørg for, at placeringsstedet tilstrækkeligt solidt til at bære enhedens vægt (\Rightarrow 28).
- Undlad at løfte eller bære denne enhed ved at holde i drejknapperne. Dette kan medføre tab af enheden, hvilket kan resultere i personskade eller funktionsfejl på enheden.

Batteri

- Fare for eksplosion, hvis batteriet ikke udskiftes korrekt. Udskift kun med den type, der anbefales af fabrikanten.
- En forkert håndtering af batterier kan forårsage lækage fra elektrolyten, og dette kan udløse en brand.
 - Fjern batteriet, hvis fjernbetjeningen ikke skal anvendes i længere tid. Opbevar batterierne køligt og mørkt.
 - Udsæt dem ikke for varme eller direkte ild.
 - Batteriet eller batterierne må ikke udsættes for direkte sollys i en bil i en længere periode, hvor døre eller vinduer er lukket.
 - Skil dem ikke ad, og lad være med at kortslutte dem.
 - Alkaline eller mangan-batterier må ikke genoplades.
 - Brug ikke batterier, hvis beklædning er taget af.
 - Brug ikke gamle og nye batterier eller forskellige slags på samme tid.
- Kontakt de lokale myndigheder eller din forhandler for at spørge om den korrekte bortskaffelsesmetode for batterierne.
- Undgå brug under følgende forhold.
 - Ekstremt høje eller lave temperaturer under brug, opbevaring eller transport.
 - Udskiftning af et batteri med en forkert type.
 - Bortskaffelse af et batteri på åben ild eller i en varm ovn eller mekanisk knusning eller opskæring af et batteri, da dette kan medføre eksplosion.
 - Ekstremt høje temperaturer og/eller et ekstremt lavt lufttryk, som kan medføre eksplosion eller lækage af brændbare væsker eller gasser.

Installation

Enhed

Sluk for alt udstyr inden tilslutning, og læs de relevante betjeningsanvisninger.

- Enhedens mål finder du her (⇒ 28)
- Målene på enhedens ben findes på følgende figur.

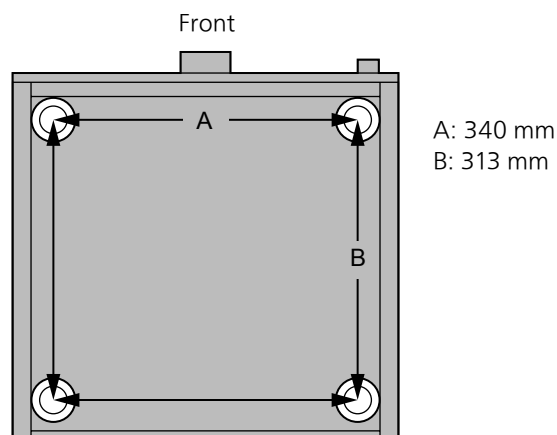

Kalibreringsplade

- Selvom pladen kan være ordret pga. opbevaring eller anvendelse, er pladen udviklet til at afspilles til "Cartridge Optimiser", selvom pladen er let bøjet.
- Pladen bør opbevares horisontalt. Stabling af plader eller opbevaring af plader i en uhensigtsmæssig vinkel kan forårsage, at pladen bliver fordrejet.

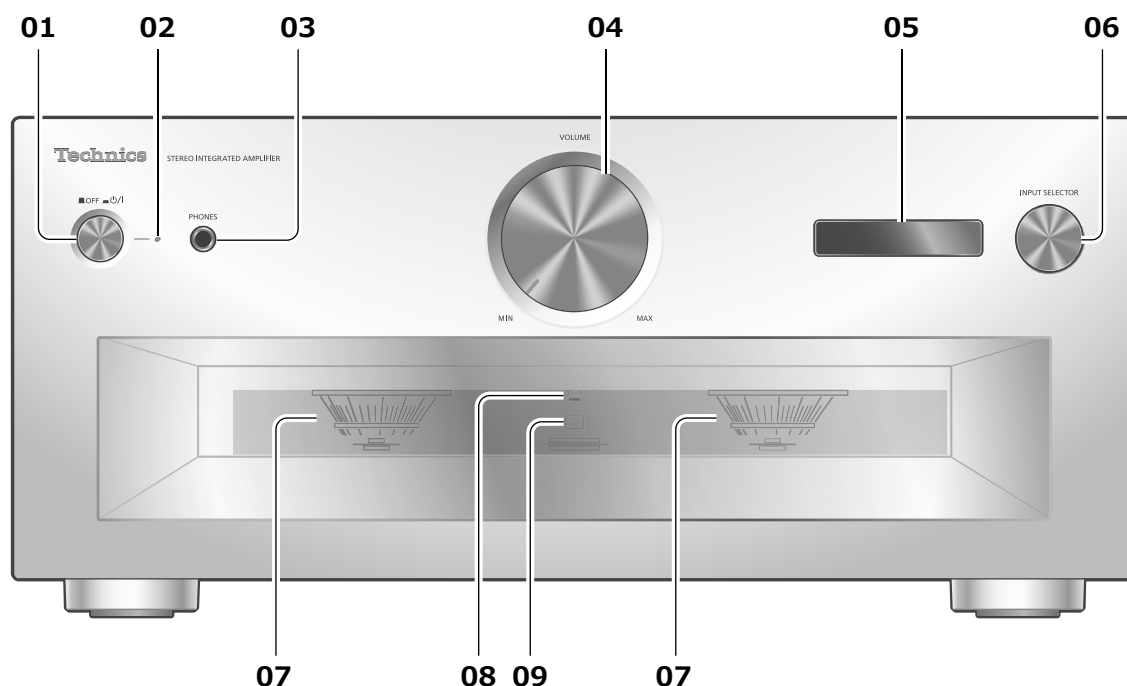

01 Knappen Standby/Tænd (■ OFF ■ ON/I)

[■ OFF] (slukket): Enheden er slukket.

[■ ON/I] (tændt): Enheden er tændt.

- Enheden bruger stadig en mindre mængde strøm, når den er slukket. Tilstanden Slukket anvender mindre strøm.

02 Strømindikator

- Blå: Enheden er slået til.
- Slukket: Enheden er slået fra.

03 Stik til hovedtelefoner

- Hvis stikket er tilsluttet, udsendes der ingen lyd fra højttalerne og terminalerne REC OUT/ PRE OUT. (⇒ 19)
- Der udsendes ingen lyd fra stikket til hovedtelefonerne, mens "MAIN IN" er valgt som indgangskilde på enheden. (⇒ 18)
- Overdreven lydpres fra øretelefoner og hovedtelefoner kan forårsage nedsat hørelse.
- Når der lyttes ved fuld lydstyrke i lange perioder, kan det ødelægge brugerens ører.

04 Lydstyrkeknop

- -- dB (min), -88,0 dB til 0 dB (maks)

05 Visning

- Oplysninger som f.eks. indgangskilde mv. vises. (⇒ 26)
- Når enheden tændes, blinker indgangskilden på displayet, før enheden starter. (Der høres ingen lyd, mens enheden blinker.)

06 Knap til indgangsvælger

- Drej denne knap med eller mod uret for at skifte indgangskilde.

07 Spidseffektmåler

- Viser udgangsniveauet. 100 % er den nominelle ydelse (⇒ 28).
- Spidseffektmåleren fungerer ikke, når lyset er slukket, når der trykkes på [DIMMER], under tilslutning af hovedtelefoner mv.

08 LAMP-indikator

(⇒ 22)

09 Fjernbetjeningssignalsensor

- Modtagelsesafstand: Inden for ca. 7 m direkte forfra
- Modtagelsesvinkel: Ca. 30° mod venstre og højre

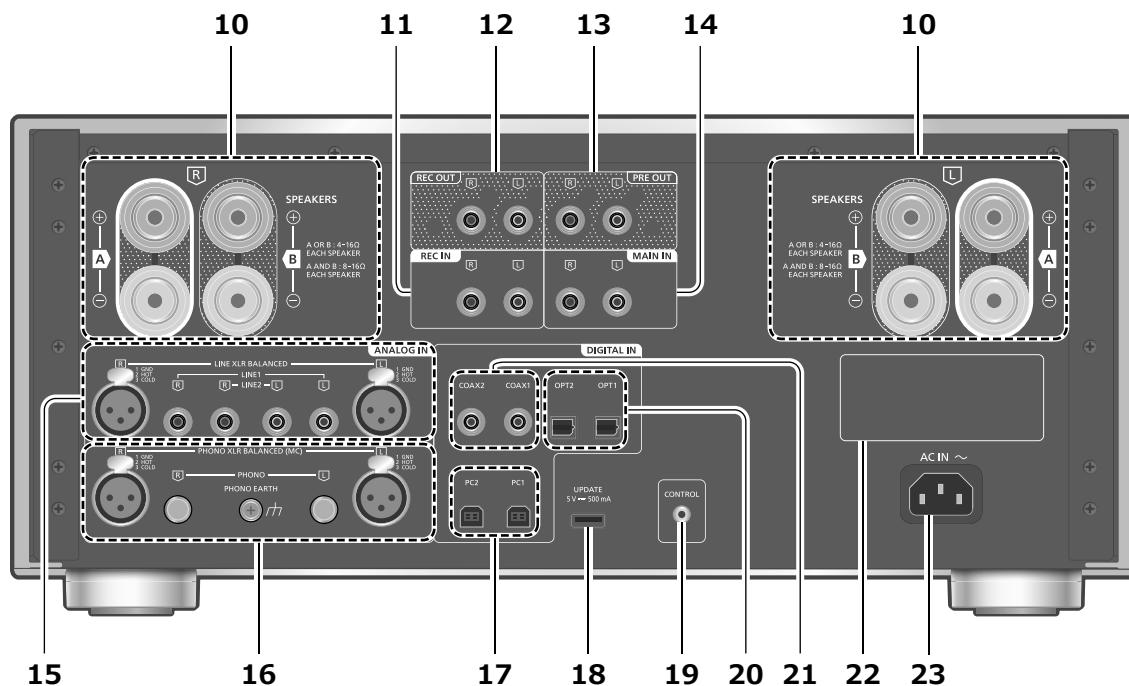

10 Højttaler udgangsterminaler

(⇒ 12)

11 Analoge lydindgangsterminaler (REC IN)

(⇒ 15, 19)

12 Analoge lydudgangsterminaler (REC OUT)

(⇒ 19)

13 Analoge lydudgangsterminaler (PRE OUT)

(⇒ 19)

14 Analoge lydindgangsterminaler (MAIN IN)

(⇒ 18)

15 Analoge lydindgangsterminaler (LINE XLR BALANCED/LINE1/LINE2)

(⇒ 15)

16 Analoge lydindgangsterminaler (PHONO XLR BALANCED/PHONO) / PHONO EARTH

(⇒ 16)

- Terminalen PHONO EARTH er til tilslutning af jordledning til en pladespiller.
- Anvend et kabel, der ikke er længere end 3 m.
- Hold PHONO-stikben uden for børns rækkevidde for at forhindre, at de sluger dem.

17 USB-B terminaler (PC1/PC2)

(⇒ 14)

18 USB-A-terminal (UPDATE)

(= DC 5 V 500 mA)

(⇒ 23)

19 Systemterminal (CONTROL)

(⇒ 24)

20 Optiske digitale indgangsterminaler (OPT1/OPT2)

(⇒ 13)

21 Koaksiale digitale indgangsterminaler (COAX1/COAX2)

(⇒ 13)

22 Produktidentifikationsmærkning

- Modelnummeret står angivet.

23 AC-indgangstilslutningspunkt (~)

(⇒ 12)

Brug af fjernbetjeningen

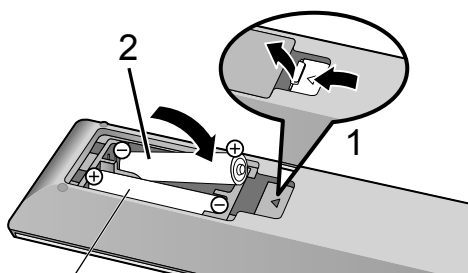

R03/LR03, AAA
(Alkaline eller mangan-batterier)

Bemærk

- Isæt batteriet så polerne (⊕ og ⊖) passer sammen med polerne i fjernbetjeningen.
- Peg fjernbetjeningen mod fjernbetjeningens signalsensor på dette apparat. (⇒ 08)
- Hold batterierne uden for børns rækkevidde for at forhindre, at de sluger dem.

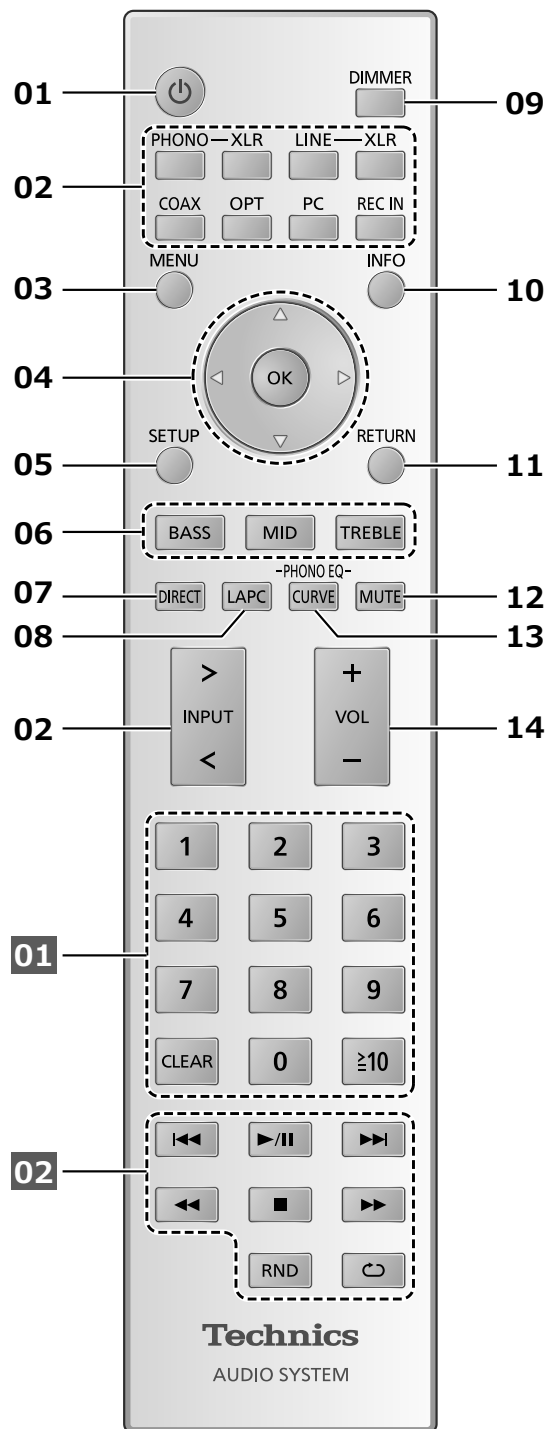

01 [⏻]: Knappen Standby/Tænd

- Tryk for at skifte enheden fra standby-tilstand eller omvendt. I standby-tilstand forbruger enheden stadig en lille mængde strøm.

02 Skift indgangskilde (⇒ 13, 14, 15, 16, 19)

03 [MENU]: Gå ind i menuen

(⇒ 13, 14, 15, 16, 18)

04 [▲], [▼], [◀], [▶]/[OK]: Valg/OK

05 [SETUP]: Gå ind i opsætningsmenuen

(⇒ 20)

06 [BASS]/[MID]/[TREBLE]: Juster toneområde (BASS/MID/TREBLE).

• Tryk på [▲], [▼] for at justere toneområde.

07 [DIRECT]: Tænd/sluk for Direct

08 [LAPC]: Mål forstærkerens udgangssignal, når højttalerne er tilsluttet, og tilpas enhedens udgangssignal (⇒ 22)

09 [DIMMER]: Justér lysstyrken på indikatoren for spidseffektmåler, display mv.

- Hvis displayet er slukket, vil det kun lyse op i et par sekunder, når du betjener enheden. Før displayet slukker igen, vil "Display Off" blive vist i nogle få sekunder.
- Tryk gentagne gange for at skifte lysstyrken.
- Spidseffektmåleren fungerer ikke, når lyset er slukket.

10 [INFO]: Vis indholdsoplysninger

- Tryk på denne knap for at vise samplinghastighed og andre oplysninger. (Oplysningerne varierer afhængig af indgangskilden.)

11 [RETURN]: Gå tilbage til forrige visning

12 [MUTE]: Dæmp lyden

- Tryk på [MUTE] igen for at afslutte. "MUTE" bliver også slettet, når du justerer lydstyrken på enheden, eller når du sætter enheden på standby.

13 [CURVE]: Aktiver PHONO-equalizerkurve.

14 [+VOL-]: Justér lydstyrken

- Lydstyrkeinterval:
-- dB (min), -88,0 dB til 0 dB (maks)

■ Knapper, der fungerer på Technics-enheder, der understøtter systemkontrol

Fjernbetjeningen til denne enhed fungerer også med Technics-enheder, der understøtter systemkontrol (netværkslydafspiller, CD-afspiller mv.). Hvis du vil have yderligere oplysninger om betjening af enhederne, skal du se de pågældende betjeningsvejledninger.

01 Nummertasterne osv.

02 Betjeningsknapper til afspilning

Fjernbetjeningstilstand

Hvis andet udstyr reagerer på den medfølgende fjernbetjening, skal du ændre fjernbetjeningstilstanden.

- Fabriksindstillingen er "Mode 1".

1 Tryk på [SETUP].

2 Tryk på [▲], [▼] flere gange for at vælge "Remote Control", og tryk derefter på [OK].

- Enhedens aktuelle fjernbetjeningstilstand vises i et par sekunder.

3 Når "Set Mode 1/2" vises, skal du ændre fjernbetjeningstilstanden.

For at indstille "Mode 1":

Tryk på og hold [OK] og [1] inde i mindst 4 sekunder.

For at indstille "Mode 2":

Tryk på og hold [OK] og [2] inde i mindst 4 sekunder.

4 Ret fjernbetjeningen mod denne enhed, og tryk på og hold [OK] i mindst 4 sekunder.

- Hvis fjernbetjeningstilstanden ændres, vises den nye tilstand på displayet i nogle få sekunder.

■ Når "Remote 1" eller "Remote 2" vises

Når "Remote 1" eller "Remote 2" vises, er denne enheds fjernbetjeningstilstand og tilstanden for fjernbetjeningen forskellige. Udfør trin 3 ovenfor.

- Brug kun den medfølgende AC-netledning.
- Isæt kabelstikkene korrekt.
- Bøj ikke kablerne ved skarpe vinkler.
- For at optimere lydudgangssignalet kan du måle forstærkerens udgangssignal og korrigere enhedens udgangssignal, når den er tilsluttet højttalerne. (⇒ 22)

Højttalerforbindelse

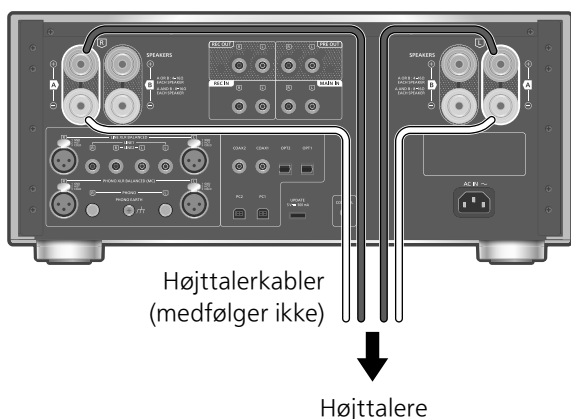

1 Drej knopperne for at løsne dem, og sæt kernetrådene ind i hullerne.

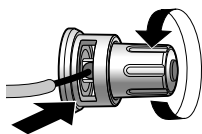

2 Stram knopperne igen.

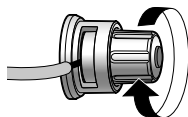

Bemærk

- Når tilslutningerne er udført, skal du trække let i højttalerkablerne for at kontrollere, at de er korrekt tilsluttet.
- Pas på ikke at krydse (kortslutte) højttalerledninger eller vende polariteten om, da forstærkeren kan blive beskadiget.

DU SKAL IKKE

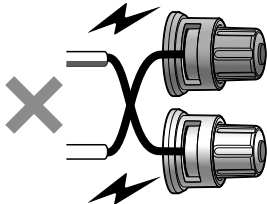

- Forbind terminalernes polariteten (+/-) korrekt. I modsat fald kan det påvirke stereoeffekten eller medføre en fejlfunktion.
- Se højttalernes betjeningsvejledning for yderligere oplysninger.

- Selvom spadestikket (A: 16 mm eller mindre, B: 8 mm eller mere) kan tilsluttes, kan nogle stik muligvis ikke tilsluttes pga. stikkets udformning.



AC-netledningsforbindelse

Forbind først efter at alle andre forbindelser er udført.



Bemærk

- Denne enhed forbruger en lille mængde AC strøm (⇒ 28) selv når enheden er på standby tilstand. Tag stikket ud af hovedstikkontakten, hvis du ikke skal bruge enheden i en længere periode. Anbring enheden, så stikket let kan fjernes.

Anvendelse af en digital lydudgangsenhed

Du kan tilslutte CD-afspilleren mv. med et koaksialt digitalt kabel (medfølger ikke)/ optisk digitalt lyd-kabel (medfølger ikke) til denne enhed og afspille musik.

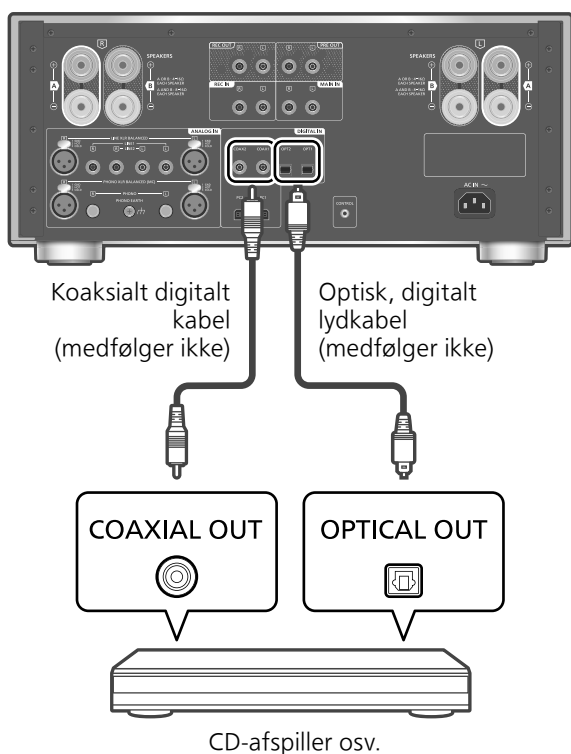

Anvendelse af et koaksialt digitalkabel

- 1 Tag AC netledningen ud.
- 2 Tilslut enheden til en CD-afspiller mv.
- 3 Tilslut AC netledningen til enheden. (⇒ 12)
- 4 Tryk enhedens tænd-/slukknop til positionen [⏻/⏻].
- 5 Tryk på [COAX] for at vælge "COAX1"/"COAX2".
 - Du kan også vælge indgangskilden ved at dreje på indgangsvælgeren.
- 6 Start afspilning på den tilsluttede enhed.

Bemærk

- Denne enheds digitale lydindgangstilslutningspunkter kan kun spore følgende lineære PCM-signaler. Hvis du vil have flere oplysninger, skal du se betjeningsvejledningen til enheden.
 - Samplingsfrekvens:
 - Koaksial digital indgang
 - 32/44,1/48/88,2/96/176,4/192 kHz

Optisk digital indgang
32/44,1/48/88,2/96 kHz
- Antal kvantiseringsbit:
16/24 bit

Anvendelse af et optisk digitallydkabel

- 1 Tag AC netledningen ud.
- 2 Tilslut enheden til en CD-afspiller mv.
- 3 Tilslut AC netledningen til enheden. (⇒ 12)
- 4 Tryk enhedens tænd-/slukknop til positionen [⏻/⏻].
- 5 Tryk på [OPT] for at vælge "OPT1"/"OPT2".
 - Du kan også vælge indgangskilden ved at dreje på indgangsvælgeren.
- 6 Start afspilning på den tilsluttede enhed.

Justering af lydets forsinkelsestid

Indstil til "Low Latency" for at justere lydets forsinkelsestid, mens "LAPC" er indstillet til "On".

- 1 Tryk på [MENU].
- 2 Tryk på [OK].
- 3 Tryk på [▲], [▼] for at vælge "Normal"/"Low Latency", og tryk dernæst [OK].

- Afhængig af sporet aktiveres dette muligvis ikke, selv når det er indstillet.

MQA®-dekodning

EN MQA-fil eller -stream kan dekodes for at levere samme lyd som den oprindelige masteroptagelse. (⇒ 20)

Du kan tilslutte PC'en og andre enheder med et USB 2.0-kabel (medfølger ikke) til denne enhed og afspille musik.

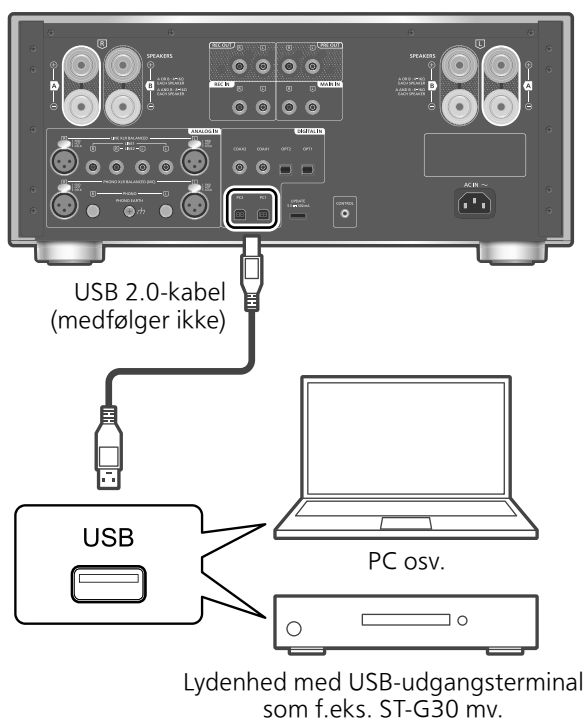

■ Klargøring

Oprettelse af forbindelse til en PC

- Inden du forbinder til en PC, bedes du følge disse trin nedenfor.
- Se følgende for de anbefalede OS-versioner til din PC (gældende fra oktober 2020):
 - Windows 8, Windows 8.1, Windows 10
 - OS X 10.7, 10.8, 10.9, 10.10, 10.11, macOS 10.12, 10.13, 10.14, 10.15
- ① Download og installér den dedikerede USB-driver på pc'en. (Kun for Windows OS)
 - Download og installér den dedikerede fra nedenstående websted.
www.technics.com/support/
- ② Download og installér den dedikerede app "Technics Audio Player" (gratis) på din PC.
 - Download og installér appen fra nedenstående websted.
www.technics.com/support/

1 Tag AC netledningen ud.

2 Tilslut denne enhed og en PC osv.

**3 Tilslut AC netledningen til enheden.
(⇒ 12)**

4 Tryk enhedens tænd-/slukknop til positionen [⏻/|].

5 Tryk på [PC] for at vælge "PC1"/"PC2".

- Du kan også vælge indgangskilden ved at dreje på indgangsvælgeren.

6 Start afspilning ved at bruge den tilegnede app "Technics Audio Player" på den tilsluttede PC.

Bemærk

- Når du tilslutter en lydenhed vha. en USB-udgangsterminal som f.eks. ST-G30 mv., skal du se betjeningsvejledningen for den tilsluttede enhed.
- Se "Formatstøtte" for at få oplysninger om understøttede formater. (⇒ 28)

Justering af lydets forsinkelsestid

Indstil til "Low Latency" for at justere lydets forsinkelsestid, mens "LAPC" er indstillet til "On".

1 Tryk på [MENU].

2 Tryk på [OK].

3 Tryk på [▲], [▼] for at vælge "Normal"/"Low Latency", og tryk dernæst [OK].

- Afhængig af sporet aktiveres dette muligvis ikke, selv når det er indstillet.

MQA-dekodning

EN MQA-fil eller -stream kan dekodes for at levere samme lyd som den oprindelige masteroptagelse. (⇒ 20)

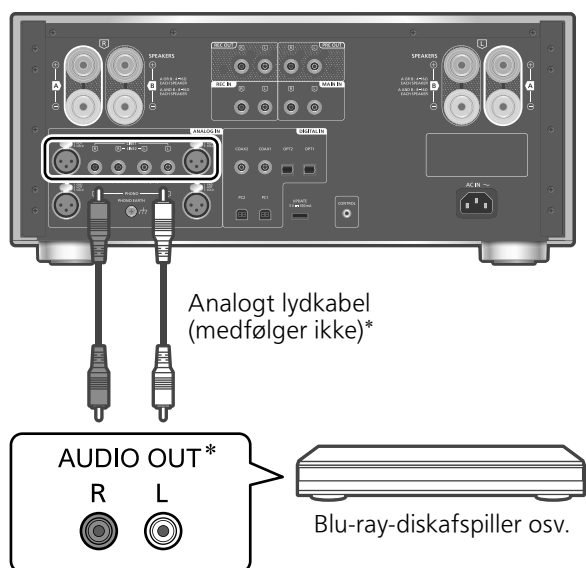

*: Illustrationen viser et eksempel på tilslutning med et analogt lyd kabel. Du kan også tilslutte enheden med et XLR-kabel.

Du kan tilslutte en Blu-ray-afspiller mv. med et analogt lyd kabel (medfølger ikke) til denne enhed og afspille musik.

- 1 Tag AC netledningen ud.
- 2 Tilslut enheden til en Blu-ray-afspiller mv.
- 3 Tilslut AC netledningen til enheden. (⇒ 12)
- 4 Tryk enhedens tænd-/slukknop til positionen [⏻/⏻].
- 5 Tryk på [LINE-XLR] eller [LINE] for at vælge "LINE XLR"/"LINE1"/"LINE2".
 - Du kan også vælge indgangskilden ved at dreje på indgangsvælgeren.
- 6 Start afspilning på den tilsluttede enhed.

Når optageren er tilsluttet enheden.

Når optagelsesudstyr tilsluttes enheden, skal du bruge det analoge lyd kabel (medfølger ikke) og tilslutte terminalen REC IN til lydudgangsterminalerne på det tilsluttede udstyr. Tilslut terminalerne REC OUT til lydindgangsterminalerne på det tilsluttede udstyr. (⇒ 19)

- Tryk på [REC IN] for at skifte indgangskilden til "REC IN".

Minimering af lydforvrængning

Hvis lydforvrængning forekommer, når de analoge lydindgangsterminaler anvendes, hjælper det muligvis at indstille lyd kvaliteten til "On".

- Fabriksindstillingen er "Off".

- 1 Tryk på [MENU].
- 2 Tryk på [▲], [▼] flere gange for at vælge "Attenuator", og tryk derefter på [OK].
- 3 Tryk på [▲], [▼] for at vælge "On", og tryk derefter på [OK].

Reduktion af lavfrekvensstøj

Reducerer den lavfrekvensstøj, der forårsages af pladens fordrejning.

- Fabriksindstillingen er "Off".

- 1 Tryk på [MENU].
- 2 Tryk på [▲], [▼] flere gange for at vælge "Subsonic Filter", og tryk derefter på [OK].
- 3 Tryk på [▲], [▼] for at vælge "On", og tryk derefter på [OK].

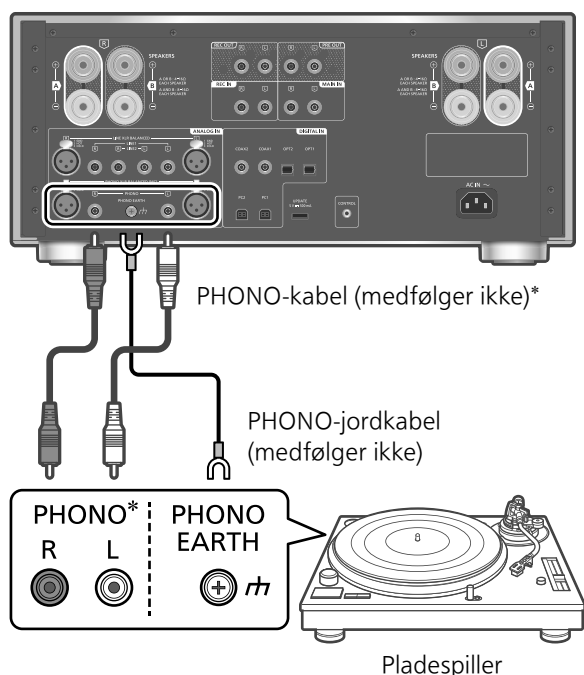

*: Illustrationen viser et eksempel på tilslutning med et PHONO-kabel. Du kan også tilslutte enheden med et PHONO-XLR-kabel.

1 Tag AC netledningen ud.

2 Tilslut enheden til en pladespiller.

- Udtag de korte PHONO-stik, når du tilslutter til de analoge lydindgangsterminaler (PHONO).
- PHONO-terminaler til tilslutning af pladespiller understøtter MM/MC-pickupper. (Kun PHONO XLR-terminaler understøtter MC-pickupper.)

3 Tilslut AC netledningen til enheden. (⇒ 12)

4 Tryk enhedens tænd-/slukknop til positionen [⏻/⏻].

5 Tryk på [PHONO-XLR] eller [PHONO] for at vælge "PHONO XLR"/"PHONO".

- Du kan også vælge indgangskilden ved at dreje på indgangsvælgeren.

6 Start afspilning på den tilsluttede pladespiller.

- Når du tilslutter en pladespiller til en indbygget PHONO-equalizer, skal du bruge det analoge lyd kabel til at tilslutte til de analoge lydindgangsterminaler (LINE1 eller LINE2) på denne enhed. (⇒ 15)
- Når du tilslutter en pladespiller med et PHONO-jordkabel, skal du tilslutte PHONO-jordkablet til terminalen PHONO EARTH på denne enhed.

Valg af pickup

Vælg indstillingerne (MM/MC), der passer til patron typen på den tilsluttede pladespiller.

1 Tryk på [MENU].

2 Tryk på [▲], [▼] flere gange for at vælge "MM/MC", og tryk derefter på [OK].

3 Tryk på [▲], [▼] for at vælge "MM"/"MC", og tryk derefter på [OK].

- Ikke tilgængelig, når "PHONO XLR" er valgt som indgangskilde. (Indstillingen fastsættes til "MC".)
- Når "MM/MC" justeres, fastsættes "Cartridge Optimiser" til "Off". Indstil "Cartridge Optimiser" igen, eller vælg de registrerede data, der svarer til "MM/MC". (⇒ 17)

Justering af lydindgangsniveauet

Hvis lydforvrængning forekommer eller indgangsniveauet er lavt, når de analoge lydindgangsterminaler anvendes, hjælper det muligvis at justere forstærkningen.

1 Tryk på [MENU].

2 Tryk på [▲], [▼] for at vælge "Gain", og tryk derefter på [OK].

3 Tryk på [▲], [▼] for at justere, og tryk derefter på [OK].

- Når "Gain" justeres, fastsættes "Cartridge Optimiser" til "Off". Indstil "Cartridge Optimiser" igen, eller vælg de registrerede data, der svarer til "Gain". (⇒ 17)

Optimering af pickuptype

Enheden måler og optimerer pickuppens krydstale- og frekvenskarakteristika ved at afspille den medfølgende kalibreringsplade på den tilsluttede pladespiller.

- Afhængig af indstillingen "Cartridge Optimiser", indstilles "REC OUT" til "Off", og foregår lydudgangen ikke fra de analoge udgangsterminaler (REC OUT).

■ Forberedelse

- Tilslut PHONO-jordkablet på pladespilleren til terminalen PHONO EARTH på enheden.
- Indstil "MM/MC" på denne enhed i henhold til pladespillerens pickup.
- Indstil "Gain" på denne enhed i henhold til den tilsluttede pladespillers pickup.

- 1 Tryk på [MENU].
- 2 Tryk på [▲], [▼] flere gange for at vælge "Cartridge Optimiser", og tryk derefter på [OK].
- 3 Tryk på [▲], [▼] for at vælge "Measurement Start", og tryk derefter på [OK].

- "Prepare Calibration Record" vises.

- 4 Start afspilning af kalibreringspladen på den tilsluttede pladespiller, og tryk derefter på [OK].

- Afspil det ydre spor på kalibreringspladen først. Kalibreringspladen har to spor på hver side (ca. 3 minutter). Afspil et andet spor, hvis optimeringen ikke starter korrekt.
- Der lyder en testtone fra højttalerne.
- Måling starter for data for "Crosstalk Cancellor" og "Response Optimisation".

- 5 Efter at "Lift up the tone arm" vises, skal du stoppe afspilning af kalibreringspladen og trykke på [OK].

- Databehandlingen starter (ca. 10 minutter).

- 6 Efter at "Completed" vises, skal du trykke på [OK].

- 7 Efter at "Register 1 - 3" vises, skal du trykke på [OK] og derefter [▲], [▼] for at vælge de data, der skal gemmes.

- Tre typer optimerede data kan gemmes. Dataene overskrives, hvis du vælger data, der allerede er registreret.

- 8 Tryk på [OK].

- "Registered" vises.

- 9 (Når du navngiver dataene)

Efter at "Rename?" vises, skal du trykke på [OK].

- Hvis du ikke vil redigere navnet, skal du trykke på [■] for at afslutte. Målingen fuldføres, og de optimerede data registreres.

- 10 Tryk på [▲], [▼], [◀], [▶] for at indtaste navnet, og tryk derefter på [OK] for at afslutte indstillingen.

- Det redigerede navn gemmes, målingen fuldføres, og de optimerede data registreres.

■ "Crosstalk Cancellor"/"Response Optimisation"

- ① Tryk på [MENU].
- ② Tryk på [▲], [▼] for at vælge "Cartridge Optimiser", og tryk derefter på [OK].
- ③ Tryk på [▲], [▼] for at vælge de registrerede data, og tryk derefter på [▶].

- ④ Tryk på [▲], [▼] for at vælge "Crosstalk Cancellor"/"Response Optimisation", og tryk derefter på [OK].

- ⑤ Tryk på [▲], [▼] for at vælge "On"/"Off", og tryk dernæst [OK].

- "Crosstalk Cancellor": Reducerer krydstale på pickuppen.
- "Response Optimisation": Optimering af resonans foregår på pickup og kabel og justerer også højre og venstre balance.

■ Kald den registrerede indstilling frem

- ① Tryk på [MENU].
- ② Tryk på [▲], [▼] for at vælge "Cartridge Optimiser", og tryk derefter på [OK].
- ③ Tryk på [▲], [▼] for at vælge de registrerede data, og tryk derefter på [OK].

■ Rediger navnet

- ① Tryk på [MENU].
- ② Tryk på [▲], [▼] for at vælge "Cartridge Optimiser", og tryk derefter på [OK].
- ③ Tryk på [▲], [▼] for at vælge de registrerede data, og tryk derefter på [OK], og hold knappen inde.
- ④ Tryk på [▲], [▼], [◀], [▶] for at indtaste navnet, og tryk derefter på [OK].

- Kun ASCII tegn kan benyttes.
- "A" kan tilføjes, når du trykker på [▶], når det sidste bogstav i navnet er valgt.
- Tryk på [CLEAR] for at slette et bogstav.

Ændring af PHONO-equalizerkurve

Du kan ændre enhedens equalizerkurve. Enheden understøtter en simuleret equalizerkurve, før den overgår til RIAA.

- Fabriksindstillingen er "RIAA".

- 1 Tryk på [MENU].
- 2 Tryk på [▲], [▼] flere gange for at vælge "EQ CURVE", og tryk derefter på [OK].
- 3 Tryk på [▲], [▼] for at vælge equalizerindstillingen, og tryk derefter på [OK].

- Du kan også ændre equalizerkurven ved at trykke på [CURVE].

Reduktion af lavfrekvensstøj

Reducerer den lavfrekvensstøj, der forårsages af pladens fordrejning. (⇒ 15)

Brug af denne enhed som forstærker

Du kan tilslutte AV-modtager, kontrolforstærker mv. med et analogt lyd kabel (medfølger ikke) til enheden og bruge enheden som forstærker.

Indstil lyden på AV-modtageren, kontrolforstærkeren mv. til minimum, før du tilslutter enheden.
Mens du anvender denne enhed som forstærker, skal lydstyrkejusteringen på denne enhed deaktiveres. Justér lyden lidt efter lidt på den tilsluttede enhed.
Undlad at udsende lydsignalet fra terminalerne REC OUT/PRE OUT til terminalerne MAIN IN på enheden. Hvis du gør det, kan der opstå fejlfunktion.

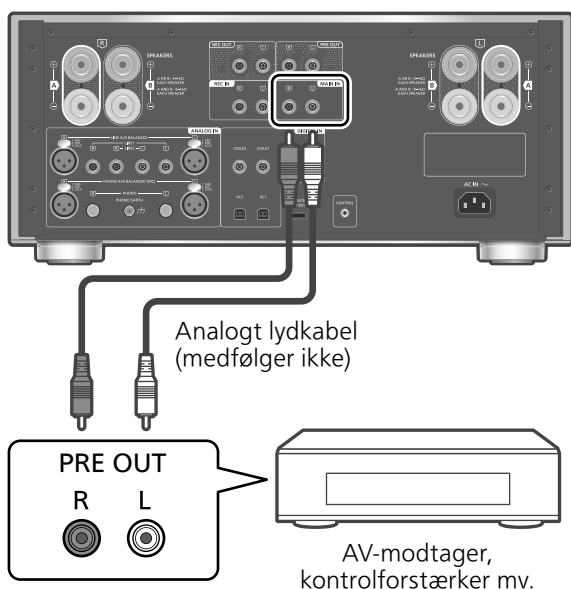

- 1 Tag AC netledningen ud.
- 2 Tilslut enheden til en AV-modtager, kontrolforstærker mv., efter at du har minimeret lydstyrken på enheden.
- 3 Tilslut AC netledningen til enheden. (⇒ 12)
- 4 Tryk enhedens tænd-/slukknop til positionen [⏻/⏻].
- 5 Tryk på [SETUP].
- 6 Tryk på [▲], [▼] flere gange for at vælge "MAIN IN", og tryk derefter på [OK].
- 7 Tryk på [▲], [▼] for at vælge "On", og tryk på [OK].

8 Bekræft den viste meddelelse, og tryk derefter på [OK].

9 Tryk på [▲], [▼] for at vælge "Yes", og tryk derefter på [OK].

10 Start afspilning på den tilsluttede enhed.

Bemærk

- Det er ikke muligt at justere lydstyrken på denne enhed.
- Der udsendes ikke lyd fra stikket til hovedtelefonerne og terminalerne REC OUT/PRE OUT.

Minimering af lydforvrængning

Hvis lydforvrængning skulle forekomme, kan dette muligvis afhjælpes ved at indstille attenuatoren til "On".

- Fabriksindstillingen er "Off".

1 Tryk på [MENU].

2 Tryk på [OK].

3 Tryk på [▲], [▼] for at vælge "On", og tryk derefter på [OK].

Undlad at udsende lydsignalet fra terminalerne REC OUT/PRE OUT til de analoge lydindgangsterminaler på enheden. Hvis du gør det, kan der opstå fejlfunktion.

Tilslutning af en forstærker, subwoofer mv.

Du kan tilslutte en forstærker, subwoofer mv. med et analogt lyd kabel (medfølger ikke) til udsending af analoge lyd signaler.

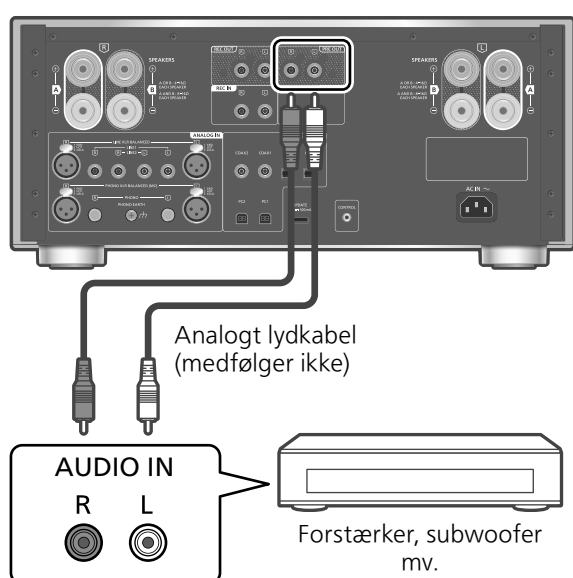

- 1 Tag AC netledningen ud.
- 2 Tilslut enheden til en forstærker, subwoofer mv.
- 3 Tilslut AC netledningen til enheden. (⇒ 12)
- 4 Tryk enhedens tænd-/slukknop til positionen [⏻/⏺].

Bemærk

- Hvis du vil have flere oplysninger, skal du se betjeningsvejledningen til enheden.
- Lydsignalet fra den forstærker, subwoofer mv., der er tilsluttet terminalerne PRE OUT, kan aktiveres/deaktiveres. (⇒ 21)

Tilslutning af optagelsesudstyr

Når optagelsesudstyr tilsluttes enheden, skal du bruge det analoge lyd kabel (medfølger ikke) og tilslutte terminalen REC IN til lydudgangsterminalerne på det tilsluttede udstyr. Tilslut terminalerne REC OUT til lydindgangsterminalerne på det tilsluttede udstyr.

- Tryk på [REC IN] for at skifte indgangskilden til "REC IN".

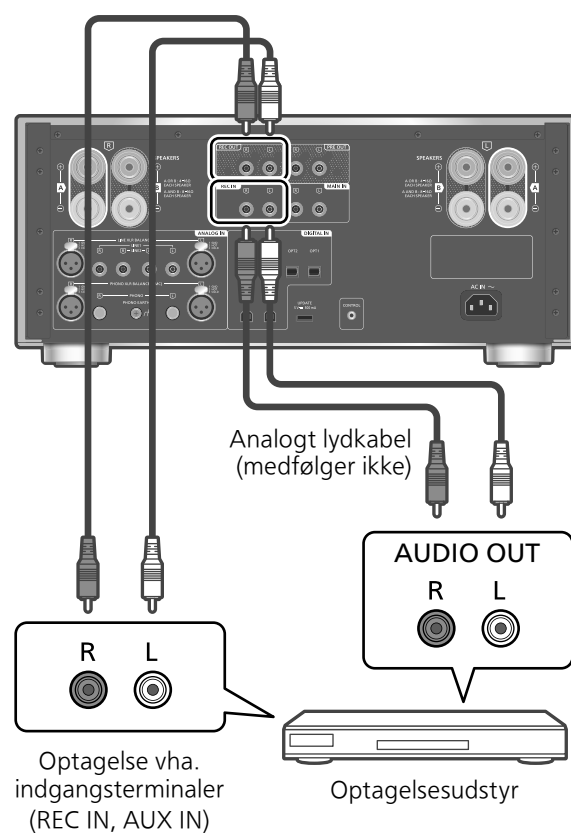

- 1 Tag AC netledningen ud.
- 2 Tilslut denne enhed og optagelsesudstyret.
- 3 Tilslut AC netledningen til enheden. (⇒ 12)
- 4 Tryk enhedens tænd-/slukknop til positionen [⏻/⏺].

Bemærk

- Ustabil lyd forekommer i udgangssignalet, når der skiftes indgangskilde.
- Lydsignalet fra optagelsesudstyret, der er tilsluttet terminalerne REC OUT, kan aktiveres/deaktiveres. (⇒ 21)

Lydeffekter og andre indstillinger kan indstilles.

- 1 Tryk på [SETUP].
- 2 Tryk på [▲], [▼] flere gange for at vælge menuen, og tryk derefter på [OK].
- 3 Tryk på [▲], [▼], [◀], [▶] for at vælge det ønskede punkt eller den ønskede værdi, og tryk derefter på [OK].

Justering af BASS/MID/TREBLE "Tone Control"

Toneområdet kan justeres ved at trykke på [BASS]/[MID]/[TREBLE].

- Justering af toneområde aktiveres ved at trykke på [BASS]/[MID]/[TREBLE] og indstille "Tone Control" til "On".
- Hvert niveau kan justeres mellem "-10" og "+10".
- Når du tilslutter en Technics-enhed, der understøtter systemkontrol (netværkslydafspiller mv.), til enheden, kan lydindstillingen på den tilsluttede enhed have prioritet over denne enhed. Justér lyden på den tilsluttede enhed.
- Ikke tilgængelig, når enheden anvendes som forstærker (⇒ 18). Justér lyden på AV-modtager, kontrolforstærker mv.
- Indstil "Tone Control" til "Off" for at annullere justering af "BASS", "MID" og "TREBLE".

Justering af højttalerbalance "Balance L/R"

Justerer balancen imellem udgangen fra venstre og højre højttalere.

- Hvert niveau kan justeres imellem 18 dB (L) og 18 dB (R).
- Lyden fra de tilsluttede hovedtelefoner og terminalerne PRE OUT justeres også.
- Når enheden anvendes som forstærker (⇒ 18), deaktiveres denne indstilling. Justér indstillingen på den tilsluttede enhed.

Justering af lydattenuatoren "VOLUME Attenuator"

Indstil til "On (-20dB)", så attenuatoren nemt kan justere lydstyrken ved lav lydstyrke.

- Fabriksindstillingen er "Off".
- "ATT" vises efter indstilling.
- Ikke tilgængelig, når enheden anvendes som forstærker (⇒ 18). Justér lyden på AV-modtager, kontrolforstærker mv.

MQA-dekodning "MQA Decoding"

Denne enhed omfatter MQA-teknologi (Master Quality Authenticated), som muliggør afspilning af MQA-lydfiler og -streams med lyden fra den oprindelige masterindspilning.

Den indbyggede MQA-dekoder gendanner signalet med den høje opløsning, der normalt høres i et studie, og bekræfter det vha. en godkendelsessignatur. Se www.mqa.co.uk/customer/mqacd for at få yderligere oplysninger.

MQA-dekoderfunktionen skal indstilles til "On" for at give MQA-masterkvalitetslyd.

- "MQA", "MQA Studio" mv. vises, mens der afspilles MQA-lydfiler og -streams.

Valg af højttalerterminaler "SPEAKERS"

Vælg de højttalerterminaler, der skal anvendes.

- Fabriksindstillingen er "A".

Aktivering af lydudgang "PRE OUT"

Aktiverer/Deaktiverer lydudgangen fra terminalerne PRE OUT.

- Fabriksindstillingen er "On".

Aktivering af lydudgang "REC OUT"

Aktiverer/Deaktiverer lydudgangen fra terminalerne REC OUT.

- Når "LAPC" eller "Response Optimisation" indstilles til "On", kan "REC OUT" indstilles til "Off".
- Fabriksindstillingen er "On".

Auto off funktion "Auto Off"

Denne enhed er designet, så den sparer på strømforbruget og sparer energi. Enheden har ikke været brugt i ca. 20 minutter og går på standby inden for et minut. Tryk på en vilkårlig knap for at annullere.

- Fabriksindstillingen er "On". Du deaktiverer denne funktion ved at vælge "Off".
- "Auto Off" vises i 3 minutter, inden enheden slukkes.

Bemærk

- Indstillingen gemmes, selv hvis der slukkes og tændes for strømmen.

Justering af lysdæmperen "Auto DIMMER"

Hvis enheden ikke anvendes i ca. 20 minutter, justeres lysstyrken midlertidigt på spidseffektmåler, strømindikator, LAPC-indikator mv.

- Fabriksindstillingen er "On".
- Funktionen "Auto Off" har prioritet, når "Auto Off" er indstillet til "On".

Visning af modelnavn "Model No."

Modelnavnet vises.

Kontrol af firmware version "F/W Version"

Den installerede firmware version vises.

Anvendelse af udgangskorrektion (LAPC)

Du kan foretage optimal justering alt efter dine egne højttalere.

Måling af forstærkerens udgangssignal og korrigering af enhedens udgangssignal (LAPC)

■ Klargøring

- Frakobl hovedtelefonerne.

Testtone, der udsendes under måling.

For at sikre målenøjagtigheden udsender højttalerne en testtone med regelmæssige mellemrum. (i ca. 3 minutter)

Man kan ikke ændre lydstyrken, der udsendes, mens målingen er i gang.

1 Tryk enhedens tænd-/slukknop til positionen [MUTE/|].

2 Tryk på [LAPC], og hold knappen inde, indtil meddelelsen "Please Wait" vises.

"LAPC Measuring" vises, og enheden går i gang med at måle forstærkerens udgangssignal. Tjek, at testtonen udsendes fra både venstre og højre højttaler.

Når målingen er udført, tændes der automatisk for forstærkerens udgangskorrektion.

- Hvis du forbinder hovedtelefonerne under måling eller korrigering af forstærkerens signal, vil den blive annulleret.

Bemærk

- Funktion til udgangskorrektion kan indstilles for "A", "B", eller "A+B" af "SPEAKERS". (Funktion til udgangskorrektion er ikke tilgængelig, når indstillingen er "Off".)
- Måling af forstærkersignalet annulleres under følgende forhold:
 - Når der trykkes på [MUTE]/[LAPC]
 - Når der skiftes indgangskilde

■ Tænding/slukning af udgangskorrektionsfunktionen

Tryk på [LAPC] for at vælge "On"/"Off".

- LAPC-indikatorer og "LAPC : On" vises, mens udgangskorrektionen er i gang.

Bemærk

- Måling er ikke tilgængelig for lydudgangssignalet fra terminalerne REC OUT/PRE OUT på enheden. (⇒ 19)
- Afhængigt af typen af de tilsluttede højttalere, kan effekten af funktionen for udgangskorrektion være minimal.
- Det korrigerede udgangssignal er i kraft, indtil du måler udgangssignal igen. Hvis du bruger andre højttalere, skal du foretage målingen igen.
- Når "REC OUT" er indstillet til "On", kan "LAPC" være deaktiveret.

Direct-tilstand

Dette giver mulighed for pålidelig og højkvalitetsgengivelse af den oprindelige lydoptagelse og annullerer tonekontrolindstillingen.

- Fabriksindstillingen er "Off".

Tryk på [DIRECT] for at vælge "On"/"Off".

- Indstil til "On" for at aktivere tilstanden.
- Når du trykker på [BASS]/[MID]/[TREBLE], annulleres direkte tilstand, og "Tone Control" indstilles til "On" (⇒ 20)

Firmwareopdateringer "F/W Update"

Panasonic kan lejlighedsvis udgive opdateret firmware til dette apparat, som kan forbedre den måde, en funktion udføres på. Disse opdateringer er tilgængelige gratis.

- For oplysninger om opdateringen bedes du se følgende websted.
www.technics.com/support/firmware/

Download tager ca. 3 minutter.
Afbryd ikke AC netledningen eller sæt enheden på standby under opdatering.
USB-flashhukommelsen må ikke frakobles under opdatering.

- Forløbet vises som "Updating □ %" under opdatering. ("□" står for et tal.)

Bemærk

- Under opdateringen kan der ikke udføres andre handlinger.
- Hvis der ingen opdateringer er, vises "Firmware is Up To Date". (Der er ingen grund til at opdatere den.)
- Opdatering af firmwaren kan nulstille indstillingerne på denne enhed.

■ Klargøring

- Download den seneste firmware på USB flash-hukommelsen. For oplysninger bedes du se følgende websted.

www.technics.com/support/firmware/

1 Forbind USB flashhukommelsen til den nye firmware.

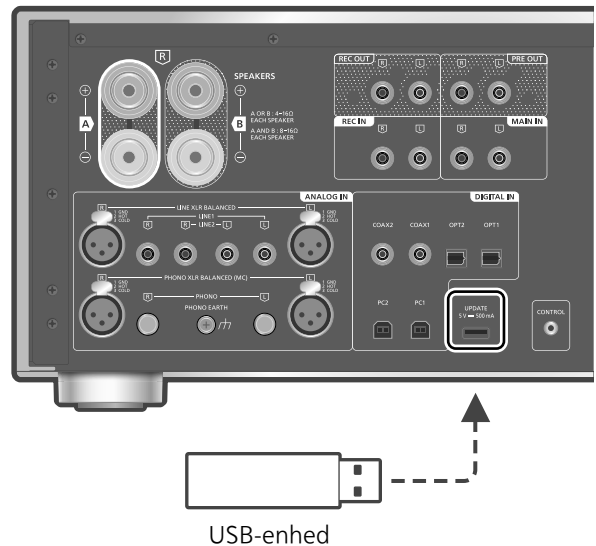

2 Tryk på [SETUP].

3 Tryk på [▲], [▼] flere gange for at vælge "F/W Update", og tryk derefter på [OK].

4 Tryk på [▲], [▼] for at vælge "Yes", og tryk derefter på [OK].

- Forløbet vises som "Updating □ %" under opdatering. ("□" står for et tal.)
- Når opdateringen er succesfuldt fuldført, vises "Success".

5 Tryk enhedens tænd-/slukknop til positionen [■OFF], og tryk til positionen [■⏻/I] igen.

Bemærk

- Download kan tage længere tid afhængig af USB flash-hukommelsen.
- Brug en USB-flashhukommelse i FAT16- eller FAT32-format.
- Terminalen UPDATE anvendes kun til opdatering af firmware. Undlad at tilslutte anden USB-enhed end USB-flashhukommelsen til opdatering af firmware.
- USB-enheder kan ikke oplades fra terminalen UPDATE på enheden.

Du kan nemt betjene denne enhed og systemkontrol for Technics-enheder (netværkslydafspiller, CD-afspiller mv.) samtidig på fjernbetjeningen. Se betjeningsvejledningen til den enkelte enhed for at få flere oplysninger.

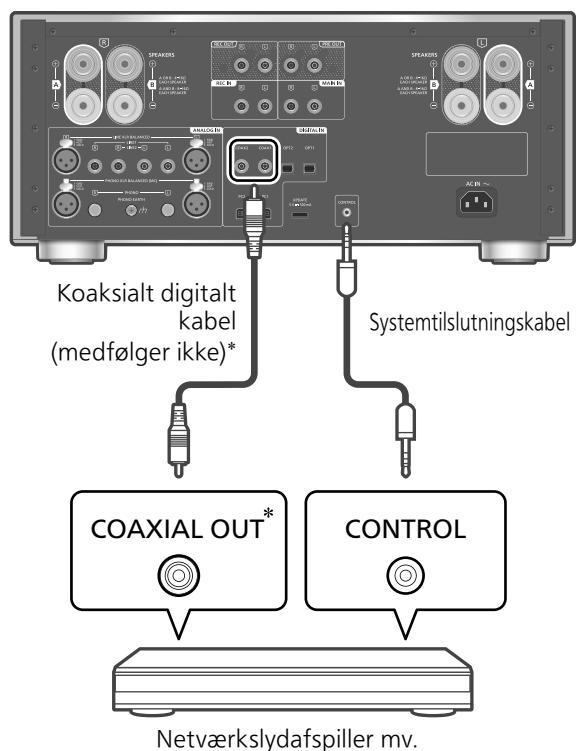

*: Illustrationen viser et eksempel på tilslutning med koaksialt digitalt kabel. Tilslut enheden med det korrekte kabel/den korrekte terminal, der understøtter enheden.

Sådan anvender du systemtilslutningskabel og lyd kabel

- 1 Tag AC netledningen ud.
- 2 Tilslut enheden til systemkontrol til Technics-enheder (netværkslydafspiller mv.).
 - Brug både systemtilslutningskablet og lyd kabler, når du tilslutter denne enhed og Technics-enheden.
 - Anvend systemets tilslutningskabel, der fulgte med den tilsluttede enhed.
- 3 Tilslut AC netledningen til enheden. (⇒ 12)
- 4 Tryk enhedens tænd-/slukknop til positionen [⏻/⏻].
- 5 Tryk på [SETUP].

6 Tryk på [▲], [▼] flere gange for at vælge "System Control", og tryk derefter på [OK].

7 Tryk på [▲], [▼] for at vælge indgangskilde for enheden, som tilsluttes på trin 2, og tryk derefter på [OK].

- Vælg "Off" for at deaktivere systemkontrol.

Bemærk

- Når du anvender enheden som forstærker (⇒ 18), deaktiveres systemkontrol for Technics-enheder tilsluttet terminalerne MAIN IN.

Skift imellem denne enhed og den tilsluttede enhed

- Hvis du peger fjernbetjeningen imod denne enhed og trykker på [⏻], når enheden og den tilsluttede enhed er i standby-tilstand, tændes denne enhed og enheden for den valgte indgangskilde, som er indstillet til "System Control" samtidig.
- Hvis du peger fjernbetjeningen imod denne enhed og trykker på [⏻], når denne enhed og den tilsluttede enhed er tændt, går både denne enhed og enheden for den valgte indgangskilde i standby.

Automatisk skift af enhedens indgangskilde

Når du f.eks. afspiller på den tilsluttede enhed, skifter indgangskilden på enheden automatisk til den kilde, der er indstillet vha. "System Control".

Før du henvender dig for at få service, skal du udføre nedenstående kontroller. Hvis du er i tvivl om nogle af kontrolpunkterne, eller hvis de løsninger, der er angivet i den følgende vejledning, ikke løser problemet, skal du kontakte forhandleren.

Opbygning af varme i denne enhed

Denne enhed bliver varm, når den er i brug. Dette er ikke en fejl.

Har du den seneste firmware installeret?

Panasonic forbedrer løbende enhedens firmware for at sikre, at vores kunder altid kan få glæde af den Sidste nye teknologi. (⇒ 23)

Sådan nulstilles alle indstillinger til fabriksindstillinger

Nulstil hukommelsen, hvis følgende situation opstår:

- Der er intet svar, når der trykkes på knapperne.
- Du vil rydde og nulstille hukommelsens indhold.

1 Tryk på [SETUP].

2 Tryk på [▲], [▼] flere gange for at vælge "Initialization", og tryk derefter på [OK].

- En bekræftelseskærm vises. Vælg "Yes" på følgende trin for at nulstille alle indstillinger til standardindstillinger.

3 Tryk på [▲], [▼] for at vælge "Yes", og tryk derefter på [OK].

4 Tryk på [▲], [▼] for at vælge "Yes", og tryk derefter igen på [OK].

Generelt

Enheden virker ikke.

Handlingerne er ikke foretaget korrekt.

- En af enhedens sikkerhedsenheder er muligvis ikke blevet aktiveret.
 - ① Tryk enhedens tænd-/slukknop til positionen [■OFF].
 - Hvis enheden ikke skifter til standby, kan du frakoble AC netledningen, vente i mindst 3 minutter og tilslutte den igen.
 - ② Tryk enhedens tænd-/slukknop til positionen [■⏻/|]. Kontakt forhandleren, hvis enheden ikke kan betjenes.

En "summende" lyd kan høres under afspilning.

- En AC-netledning fra en anden enhed eller fluorescerende lys er tæt på kablerne. Sluk for andre apparater, eller hold dem væk fra denne enheds kabler.
- Et kraftigt magnetisk felt i nærheden af et TV eller en anden enhed kan påvirke lyd kvaliteten negativt. Hold denne enhed væk fra et sådant område.
- Højtalerne kan udsende støj, hvis en anordning i nærheden udsender kraftige radiobølger, som f.eks. når en mobiltelefon er i brug.

Ingen lyd.

- Kontrollér lydstyrken for denne enhed og den tilsluttede enhed.
- Kontrollér forbindelserne til højttaler og andet udstyr.
- Tilslut højttalerne, og mål forstærkerens udgangssignal. (⇒ 22)
- Tjek impedansen på de tilsluttede højttalere.
- Kontrollér for at se, om du har valgt den korrekte indgangskilde.
- Isæt kabelstikkene korrekt.
- Bekræft indstillingerne for lydudgangen. (Der udsendes ingen lyd fra højttalerne, der er tilsluttet udgangsterminalerne, når "PRE OUT" er indstillet til "Off".) (⇒ 19)
- Der udsendes ikke lyd fra stikket til hovedtelefonerne og terminalerne REC OUT/ PRE OUT.
- Afspilning af indhold fra flere kanaler understøttes ikke.
- De digitale audio indgangsterminaler på denne enhed kan kun spore lineære PCM signaler. Se betjeningsvejledningen til enheden.

Lyden er forvrænget.

- Indstilling af "Attenuator"/"Gain" til "On" i henhold til de analoge lydindgangsterminaler kan muligvis minimere forvrængningen af lyden. (⇒ 15, 16, 18)

Enheden går på standby automatisk.

- Er auto fra-funktionen tænd? (⇒ 21)
- Denne enhed inkorporerer et beskyttelseskredsløb for at forhindre skader forårsaget af varmeopbygning. Når du bruger denne enhed ved en høj lydstyrke i en længere periode af gangen, vil den måske slukke automatisk. Vent til denne enhed er kølet ned, før du tænder for denne enhed igen. (i ca. 3 minutter)

Indstillingerne er nulstillet til fabriksindstillinger.

- Opdatering af firmwaren kan nulstille indstillingerne.

Spidseffektmåler fungerer ikke.

- Måleren fungerer ikke under følgende forhold:
 - Når hovedtelefonerne er tilsluttet.
 - Når indikatoren for spidseffektmåleren slukkes vha. [DIMMER].
 - Når lyden på denne enhed er slået fra vha. [MUTE].
 - Når "SPEAKERS" er indstillet til "Off" (⇒ 19)

Lyset på displayet dæmpes.

- Tryk på [DIMMER] for at justere lysdæmperniveauet.
- Kontrollér indstillingen på "Auto DIMMER". (⇒ 21)

Systemkontrollfunktionen fungerer ikke.

- Anvend systemets tilslutningskabel, der fulgte med den tilsluttede enhed.
- Tilslut systemets tilslutningskabel til systemterminalerne (CONTROL). (⇒ 24)
- Kontrollér forbindelserne på systemkablet, lyd-kablet og indgangskilden, som indstilles med "System Control". (⇒ 24)
- Tilslut en Technics-enhed, der understøtter systemkontrol (netværkslydafspiller, CD-afspiller mv.) til enheden. For oplysninger bedes du se følgende websted.
www.technics.com/support/

PC

PC'en kan ikke genkende denne enhed.

- Kontrollér driftsomgivelserne. (⇒ 14)
- Genstart PC'en, sæt denne enhed på standby og tænd den og sæt USB-kablet i igen.
- Brug en anden USB-port på den tilsluttede PC.
- Installér den dedikerede USB-driver, hvis du bruger en PC med Windows. (⇒ 14)

Fjernbetjening

Fjernbetjeningen fungerer ikke korrekt.

- Batterierne er afladede eller indsat forkert. (⇒ 10)
- For at undgå interferens må genstande ikke anbringes foran signalsensoren. (⇒ 08)
- Fjernbetjeningstilstanden på fjernbetjeningen skal stemme overens med denne enhed. (⇒ 11)

Vedligeholdelse af enheden

- Træk netledningen ud fra udgangen før vedligeholdelse. Rengør denne enhed med en blød klud.
- Hvis der er meget snavs, skal du vride en våd klud godt for at tørre snavset af og tør den derefter med en blød klud.
- Brug ikke opløsningsmidler, herunder benzin, fortynder, sprit, opvaskemiddel, klude imprægneret med et kemikalie osv. Det kan forårsage, at kabinettets udvendige side eller belægning skæmmes, eller at belægningen skaller af.

Bortskaffelse eller overførsel af denne enhed

- Denne enhed kan indeholde private oplysninger. Inden bortskaffelse eller overførsel af enheden bedes du udføre følgende for at slette dataene, herunder personlige eller hemmelige oplysninger.
- "Sådan nulstilles alle indstillinger til fabriksindstillinger" (⇒ 25)

Meddelelser

ATTENTION : MAX Output Setting

- Mens du anvender denne enhed som forstærker, skal lydstyrkejusteringen på denne enhed deaktiveres.
- Justér lyden lidt efter lidt på den tilsluttede enhed. (⇒ 18)

AUTO OFF

- Enheden har ikke været i brug i ca. 20 minutter og vil lukke ned inden for et minut. Tryk på en vilkårlig knap for at annullere. (⇒ 21)

Connect USB Device

- Download af firmwaren mislykkedes.
- Download den seneste firmware på USB-flashhukommelsen, og prøv igen. (⇒ 23)

Disconnect PHONES

- Når hovedtelefonerne er tilsluttet, starter udgangssignalet for forstærkeren (LAPC) ikke.
- Frakobl hovedtelefonerne.
- Hvis du forbinder hovedtelefonerne under måling eller korrigering af forstærkerens signal, vil den blive annulleret. (⇒ 22)

“F□□” (“□” står for et tal.)

- En unormal tilstand er opstået. (Hvis enheden registrerer en unormal tilstand, aktiveres beskyttelseskredsen, og strømmen kan slås fra automatisk.)
 - Er lyden ekstremt høj? Er enheden anbragt på et ekstremt varmt sted?
Vent nogle sekunder, og tænd derefter enheden igen. (Beskyttelseskredsløbet deaktiveres.)

Load Fail

- Firmwaren blev ikke fundet på USB-flashhukommelsen.
- Download den seneste firmware på USB-flashhukommelsen, og prøv igen. (⇒ 23)

Measurement Fail

- Måling eller behandling af “Cartridge Optimiser” mislykkes. Udfør følgende kontrol.

“High Level”:

Udgangssignalet er for støjende eller pladespillerens udgangssignal er for højt. Fjern støv fra pladen. Bekræft indstillingen “Gain”, og juster indgangsniveauet på enheden (⇒ 16). Kontrollér, at indstillingen “MM/MC” på enheden svarer til pladespillerens pickuptype (⇒ 16).

“Low Level”:

Pladen afspilles ikke, eller pladespillerens udgangssignal er for lavt. Bekræft, at pladespilleren er tilsluttet korrekt, og at pladen afspilles korrekt (⇒ 16).

Bekræft indstillingen “Gain”, og juster indgangsniveauet på enheden (⇒ 16).

Kontrollér, at indstillingen “MM/MC” på enheden svarer til pladespillerens pickuptype (⇒ 16).

“Low Quality”:

Pladespillerens udgangssignal producerer støj. Fjern støv fra pladen. Eller afspil et alternativt spor. Hvis problemet vedvarer, skal du kontakte din forhandler.

“Speed Mismatch”:

Rotation pr. minut (RPM) er ikke korrekt. Juster pladespillerens rotation, og afspil ved korrekt RPM.

“System Error”:

Der er opstået en systemfejl. Kontakt din forhandler.

No Device

- USB-flashhukommelse med ny firmware er ikke tilsluttet.
Forbind USB-flashhukommelsen til den nye firmware. (⇒ 23)

Not Measured

- Udgangssignalet for udgangskorrektion (LAPC) er ikke blevet målt.
- Mål udgangssignalet. (⇒ 22)

Not Valid

- Den funktion, du har prøvet at bruge, er ikke tilgængelig med de aktuelle indstillinger. Kontrollér trinene og indstillingerne.
- Den aktuelle indgangskilde svarer ikke til den, der angives i indstillingen “Cartridge Optimiser”. Skift til korrekt indgangskilde. (⇒ 16)
- [MUTE] er ikke gyldig under måling af “Cartridge Optimiser”. Justér lydstyrken.

PHONES Connected

- Hovedtelefonerne er tilsluttet.
- Der udsendes ingen lyd fra stikket til hovedtelefonerne og højtalernes udgangsterminaler, når hovedtelefonerne er tilsluttet og “MAIN IN” er valgt som enhedens indgangskilde. (⇒ 18)

“Remote □” (“□” står for et tal.)

- Fjernbetjeningen og denne enhed bruger forskellige tilstande.
Skift tilstanden på fjernbetjeningen. (⇒ 11)

Unlocked

- “COAX1”, “COAX2”, “OPT1”, “OPT2”, “PC1” eller “PC2” er valgt, men en enhed er ikke tilsluttet. Kontrollér forbindelsen til enheden. (⇒ 13, 14)
- Radiosignalernes samplingsfrekvenskomponenter m.m. er ikke korrekt indtastet.
 - Se “Formatstøtte” for at få oplysninger om understøttede formater. (⇒ 28)

USB Over Current

USB-enhed tager for meget strøm.

- Tag USB-enheden ud, og tilslut den igen. (⇒ 23)
- Sæt enheden på standby, og tænd for den igen.

VOLUME □□ OK (“□” står for et tal.)

- Når indgangskilden skiftes fra “MAIN IN”, vises lydstyrken efter skift af indgangskilde.
- Bekræft, og justér lydstyrken, og tryk derefter på [OK].

Specifikationer

■ GENERELT

Strømforsyning	AC 220 V til 240 V, 50/60 Hz
Strømforbrug	220 W
Strømforbrug i standby-tilstand.	Ca. 0,3 W
Dimensioner (B×H×D)	430 mm × 191 mm × 459 mm
Masse	Ca. 22,8 kg
Driftstemperaturinterval	0 °C til 40 °C
Driftsfugtighedsinterval	35 % til 80 % RH (ingen kondensering)

■ FORSTÆRKERDEL

Udgangsstrøm	150 W + 150 W (1 kHz, T.H.D. 0,5 %, 8 Ω, 20 kHz LPF) 300 W + 300 W (1 kHz, T.H.D. 0,5 %, 4 Ω, 20 kHz LPF)
Belastningsimpedans	4 Ω - 16 Ω
Frekvenssvar	
PHONO (MM)	20 Hz til 20 kHz (RIAA DEVIATION ±1 dB, 8 Ω)
LINE	5 Hz til 80 kHz (-3 dB, 8 Ω)
DIGITAL IN	5 Hz til 80 kHz (-3 dB, 8 Ω)
Indgangsfølsomhed/Indgangsimpedans	
PHONO (MM)	2,5 mV / 47 kΩ
PHONO (MC)	300 mV / 100 kΩ
LINE	200 mV / 22 kΩ

■ TERMINALDEL

Hovedtelefonstik	Stereo, φ6,3 mm 0,75 mW, 32 Ω
PC	BAGERSTE USB type B konnektor ×2
Analog indgang	
LINE ×2	Pin-stik
LINE XLR BALANCED	3 pin XLR
PHONO (MM/MC)	Pin-stik
PHONO XLR BALANCED (MC)	3 pin XLR
MAIN IN	Pin-stik
REC IN	Pin-stik
Digitalt input	
Optisk digital indgang ×2	Optisk terminal
Koaksial digital indgang ×2	Pin-stik
Formatstøtte	LPCM
Analog udgang	
REC OUT	Pin-stik
PRE OUT	Pin-stik
Systemport	
Systemkontrol	φ3,5 mm, stik

■ FORMATDEL USB-B

USB-standard	USB 2.0 højhastighed USB-lydklasse 2.0, asynkron mode
DSD-kontrolmode	ASIO Native mode, DoP mode

■ Formatstøtte

Denne enhed understøtter følgende formater.

- Afspilning af alle formater, som understøttes af denne enhed, garanteres ikke.
- Afspilning af et format, som ikke understøttes af denne enhed, kan medføre et udfald i lyden eller støj. I disse tilfælde skal du kontrollere, at denne enhed understøtter formatet.
- Filoplysninger (samplinghastighed, osv.), som vises på denne enhed, og afspilningssoftwaren kan være forskellige.

PC (USB-B)*

Filformat	Samplingsfrekvens	Bithastighed/ Antal kvantiseringsbit
PCM	32/44,1/48/88,2/96/176,4/192/352,8/384 kHz	16/24/32 bit
DSD	2,8 MHz/5,6 MHz/11,2 MHz/22,4 MHz (kun tilstanden ASIO Native)	

MQA-dekoder

Funktionen MQA-dekodning er tilgængelig for det digitale input

*: Hvis du downloader og installerer den dedikerede app, kan du afspille filer i mange forskellige formater.
(⇒ 14)

Se app'ens brugsanvisning for yderligere oplysninger.

Bemærk

- Specifikationer er med forbehold for ændringer uden varsel.
- Masse og dimensioner er tilnærmelsesvis.

Windows er et varemærke eller et registreret varemærke tilhørende Microsoft Corporation i USA og andre lande.

Mac og OS X er varemærker tilhørende Apple Inc., som er registreret i USA og i andre lande. macOS er et varemærke tilhørende Apple Inc.

"DSD" er et registreret varemærke.



MQA og Sound Wave Device er registrerede varemærker tilhørende MQA Limited
© 2016

The Clear BSD License

Copyright (c) 2015, Freescale Semiconductor, Inc.

Copyright 2016-2017 NXP

All rights reserved.

Redistribution and use in source and binary forms, with or without modification, are permitted (subject to the limitations in the disclaimer below) provided that the following conditions are met:

- Redistributions of source code must retain the above copyright notice, this list of conditions and the following disclaimer.
- Redistributions in binary form must reproduce the above copyright notice, this list of conditions and the following disclaimer in the documentation and/or other materials provided with the distribution.
- Neither the name of the copyright holder nor the names of its contributors may be used to endorse or promote products derived from this software without specific prior written permission.

NO EXPRESS OR IMPLIED LICENSES TO ANY PARTY'S PATENT RIGHTS ARE GRANTED BY THIS LICENSE. THIS SOFTWARE IS PROVIDED BY THE COPYRIGHT HOLDERS AND CONTRIBUTORS "AS IS" AND ANY EXPRESS OR IMPLIED WARRANTIES, INCLUDING, BUT NOT LIMITED TO, THE IMPLIED WARRANTIES OF MERCHANTABILITY AND FITNESS FOR A PARTICULAR PURPOSE ARE DISCLAIMED. IN NO EVENT SHALL THE COPYRIGHT HOLDER OR CONTRIBUTORS BE LIABLE FOR ANY DIRECT, INDIRECT, INCIDENTAL, SPECIAL, EXEMPLARY, OR CONSEQUENTIAL DAMAGES (INCLUDING, BUT NOT LIMITED TO, PROCUREMENT OF SUBSTITUTE GOODS OR SERVICES;

LOSS OF USE, DATA, OR PROFITS; OR BUSINESS INTERRUPTION) HOWEVER CAUSED AND ON ANY THEORY OF LIABILITY, WHETHER IN CONTRACT, STRICT LIABILITY, OR TORT (INCLUDING NEGLIGENCE OR OTHERWISE) ARISING IN ANY WAY OUT OF THE USE OF THIS SOFTWARE, EVEN IF ADVISED OF THE POSSIBILITY OF SUCH DAMAGE.

Kiitos, että ostit tämän tuotteen.

Lue nämä ohjeet huolellisesti ennen tämän tuotteen käyttämistä ja säilytä tämä käsikirja tulevaa tarvetta varten.

- Tietoja kuvauksista näissä käyttöohjeissa
 - Viitattavat sivut osoitetaan seuraavasti: "⇒ oo".
 - Näytettävät kuvat voivat poiketa käytettävästä laitteesta.

Ominaisuudet

Korkealuokkaisia ääniteknologioita käyttävä integroitu vahvistin

JENO Engine lähettää ja käsittelee audiosignaaleja täysin digitaalisesti ja minimaalisella värinällä tulovaiheesta virtavaiheeseen. GaN-FET Driver tarjoaa lineaarisen kaiuttimen ohjauksen korkealuokkaisella häviöttömällä kytkennällä ja ADCT-teknologia (aktiivinen häiriötä vaimentava teknologia) vaimentaa häiriöt tarkasti energisen ja dynaamisen äänen varmistamiseksi. Häiriöiden vaimennus ja kirkas ääni saavutetaan erilaisten teknologioiden avulla, kuten esimerkiksi LAPC, joka suorittaa kaiuttimen vaihekalibroinnin ihanteellisten vahvistus- ja vaiheominaisuuksien saavuttamiseksi millä tahansa liitetyillä kaiuttimilla.

Äänisignaalin häiriötä vaimentava erittäin responsiivinen virransyöttö

Laitteessa on "edistynyt ja hiljainen virransyöttö", joka varmistaa nopean häviöttömän kytkennän ja häiriöiden vaimennuksen. Ainutlaatuinen virransyöttötoiminto pystyy syöttämään tasaisesti virtaa mahdollisimman vähäisillä häiriöillä ja nopealla kytkentäominaisuudella, joten digitaalisen vahvistimen äänisignaali on tarkempi. Ja tämä laite parantaa JENO-moduulin potentiaalia tarjoten paremman äänentoiston.

Ainutlaatuinen digitaalinen "Intelligent PHONO EQ"-teknologia parantaa levyjen toisto-ominaisuuksia.

Hybridikomponentin analogisille ja digitaalisille piireille sisältävä "Accurate EQ Curve" mahdollistaa taajuuskorjaimen tarkan prosessoinnin. Ja tämä laite tukee muita erilaisia taajuuskorjainkäyriä kuin RIAA tarkan toiston varmistamiseksi.

"Crosstalk Celler" -toiminto mittaa keskinäishäiriötä ja optimoi ne DSP:n avulla. "PHONO Response Optimiser" -toiminto vähentää äänirasian resonanssia ja luo äänisignaalin levyn urasta.

Sisällysluettelo

Turvallisuusohjeet	06	Lue huolellisesti tämän ohjekirjan osio "Turvallisuusohjeet" ennen käyttöä.
Säätöohjeet	08	Tämä yksikkö, kaukosäädin
Liitännät	12	Kaiutinliitännä, virtajohtoliitännä
Toiminnot	13	Liitettyjen laitteiden toistaminen
Asetukset	20	Muut asetukset
Vianetsintä	25	Lue vianmääritysohjeet ennen kuin otat yhteyttä huoltopalveluun.
Muita tietoja	28	Tekniset määritykset jne.

Varusteet

Virtajohtot (2)

Lukuun ottamatta Sveitsiä

K2CM3YY00041

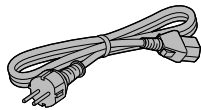

Sveitsille

K2CS3YY00033

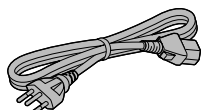

Kaukosäädin (1)

N2QAYA000224

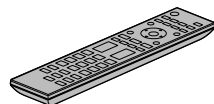

Kaukosäätimen paristot (2)



Kalibrointilevy (1)

TSPX101

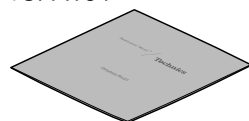

- Näissä ohjeissa esiintyvät tuotenumerot ovat ajan tasalla lokakuu 2020 tietojen mukaisesti.
- Niihin voi tulla muutoksia.
- Älä käytä virtajohtoa kalibrointilevyä muiden laitteiden kanssa.

Vanhojen laitteiden ja paristojen hävittäminen

Vain EU-jäsenmaille ja kierrätysjärjestelmää käyttäville maille



Tämä symboli tuotteissa, pakkauksessa ja/tai asiakirjoissa tarkoittaa, että käytettyjä sähköllä toimivia ja elektronisia tuotteita ei saa laittaa yleisiin talousjätteisiin.

Johda vanhat tuotteet ja käytetyt paristot käsittelyä, uusintia tai kierrätystä varten vastaaviin keräyspisteisiin laissa annettujen määräysten mukaisesti.

Hävittämällä tuotteet asiaankuuluvasti, autat samalla suojaamaan arvokkaita luonnonvaroja ja estämään mahdollisia negatiivisia vaikutuksia ihmiseen ja luontoon.

Lisätietoa keräämisestä ja kierrätyksestä saa paikalliselta jätehuollosta vastuulliselta viranomaiselta.

Maiden lainsäädännön mukaisesti tämän jätteen määräystenvastaisesta hävittämisestä voidaan antaa sakkorangaistuksia.



Huomautus paristosymbolista (symboli alhaalla):

Tämä symboli voidaan näyttää jonkin kemiallisen symbolin yhteydessä. Siinä tapauksessa se perustuu vastaaviin direktiiveihin, jotka on annettu kyseessä olevalle kemikaalille.

Varoitus

Laite

- Tulipalon, sähköiskun ja laitteen vahingoittumisen välttämiseksi:
 - Älä anna tämän laitteen altistua sateelle, kosteudelle, pisaroille tai roiskeille.
 - Älä laita laitteen päälle mitään nesteitä sisältäviä esineitä kuten maljakoita.
 - Käytä ainoastaan suositeltuja varusteita.
 - Älä poista suojuksia.
 - Älä korjaa tätä laitetta itse. Anna huoltopalvelut tehtäväksi pätevälle henkilöstölle.
 - Älä anna metalliesineiden pudota laitteen sisälle.
 - Älä laita painavia esineitä laitteen päälle.

Virtajohto

- Tulipalo-, sähköisku- tai vahinkovaaran välttämiseksi,
 - Varmista, että virtalähteen jännite vastaa laitteeseen merkittyä jännitettä.
 - Työnnä verkkovirtapistoke huolella pistorasiaan.
 - Älä vedä tai taivuta kaapelia tai aseta sen päälle painavia esineitä.
 - Älä käsittele pistoketta märillä käsillä.
 - Pidä kiinni verkkovirtapistokkeen rungosta, kun irrotat pistokkeen.
 - Älä käytä vahingoittunutta verkkovirtapistoketta tai pistorasiaa.
- Pistoketta käytetään virrankatkaisulaitteena. Asenna yksikkö siten, että pistoke voidaan irrottaa nopeasti pistorasiasta.
- Sähköiskun estämiseksi varmista, että virtapistokkeen maadoitusnasta on turvallisesti liitettynä.
 - LUOKAN 1 laite on liitettävä virtarasiaan, jossa on suojaava maaliitännä.

Vaara

Laite

- Älä laita avotulisia esineitä kuten kynttilöitä laitteen päälle.
- Laite saattaa kärsiä radiotaajuisista häiriöistä, jotka aiheutuvat matkapuhelimista käytön aikana. Jos kyseisiä häiriöitä tapahtuu, lisää matkapuhelimen ja tuotteen välistä etäisyyttä.
- Yksikkö on tarkoitettu käytettäväksi lämpimissä ja trooppisissa ilmastoissa.
- Älä laita mitään esineitä tämän laitteen päälle. Tämä laite kuumenee sen ollessa päällä.
- Älä kosketa tämän yksikön yläpintaa. Tämä yksikkö kuumenee ollessaan päällä.

Sijoitus

- Sijoita laite tasaiselle pinnalle.
- Tulipalo-, sähköisku- tai vahinkovaaran välttämiseksi,
 - Älä asenna tai sijoita tätä laitetta kirjahyllyyn, suljettuun kaappiin tai muuhun umpinaiseen tilaan. Varmista laitteen riittävä tuuletus.
 - Älä tuki laitteen tuuletusaukkoja lehdillä, pöytäliinalla, verhoilla tai vastaavilla esineillä.
 - Älä anna tämän laitteen altistua suoralle auringonvalolle, korkeille lämpötiloille, runsaalle kosteudelle tai liialliselle tärinälle.
- Varmista, että sijoituspaikka on riittävän vahva, jotta se kestää tämän laitteen painon (⇒ 28).
- Yksikköä ei saa nostaa tai kuljettaa nupeista kiinni pitäen. Muutoin tämä yksikkö voi pudota, jolloin seurauksena voi olla henkilövahinko tai yksikön toimintahäiriöt.

Akut

- On olemassa räjähdysvaara, jos akkua ei vaihdeta oikein. Käytä ainoastaan valmistajan suosittelemaa tyyppiä.
- Paristojen väärä käsittely voi aiheuttaa elektrolyyttivuodon sekä tulipalon.
 - Poista paristo, jos et aio käyttää kaukosäädintä pitkään aikaa. Varastoi viileään, pimeään paikkaan.
 - Älä altista sitä kuumalle tai liekeille.
 - Älä jätä paristoa(paristoja) autoon suoraan auringonvaloon pitkäksi aikaa, kun auton ovet ja ikkunat ovat kiinni.
 - Älä pura osiin tai aiheuta oikosulkua.
 - Älä lataa uudelleen alkali- tai mangaaniparistoja.
 - Älä käytä paristoja, joiden suoja-kuori on rikkoutunut.
 - Älä sekoita keskenään vanhoja ja uusia akkuja tai käytä erityyppisiä akkuja samanaikaisesti.
- Kun hävität akun, ota yhteyttä paikallisiin viranomaisiin tai jälleenmyyjään asianmukaisen hävittämistavan selvittämiseksi.
- Vältä seuraavia:
 - Äärimmäisen korkea tai matala lämpötila käytön, säilytyksen tai kuljetuksen aikana.
 - Pariston vaihtaminen väärän tyyppiseen paristoon.
 - Pariston heittäminen tuleen tai kuumaan uuniin, tai pariston murskaaminen tai leikkaaminen mekaanisesti. Tällaiset hävitystavat voivat aiheuttaa räjähdysten.
 - Äärimmäisen korkea lämpötila ja/tai matala ilmanpaine. Nämä voivat aiheuttaa räjähdysten tai tulenaran nesteen tai kaasun vuotamisen.

Asennus

Laite

Kytke pois päältä kaikki laitteet ennen liitännän suorittamista ja lue tarvittavat ohjeet.

- Laitteen mitat: (⇒ 28)
- Katso laitteen jalkojen pituus seuraavasta kuvasta.

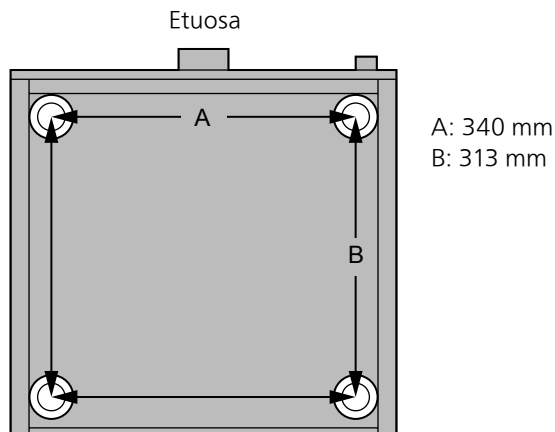

Kalibrointilevy

- Vaikka levy on saattanut taipua säilytysympäristön tai käytön vaikutuksesta, tämä levy on suunniteltu toistettavaksi "Cartridge Optimiser"-toiminnon kanssa, vaikka levyssä olisi pieni vääristymä.
- Säilytä levyä mahdollisimman pystysuorassa. Levyjen säilyttäminen pinoissa tai kallistettuina saattaa aiheuttaa levyjen vääristymisen.

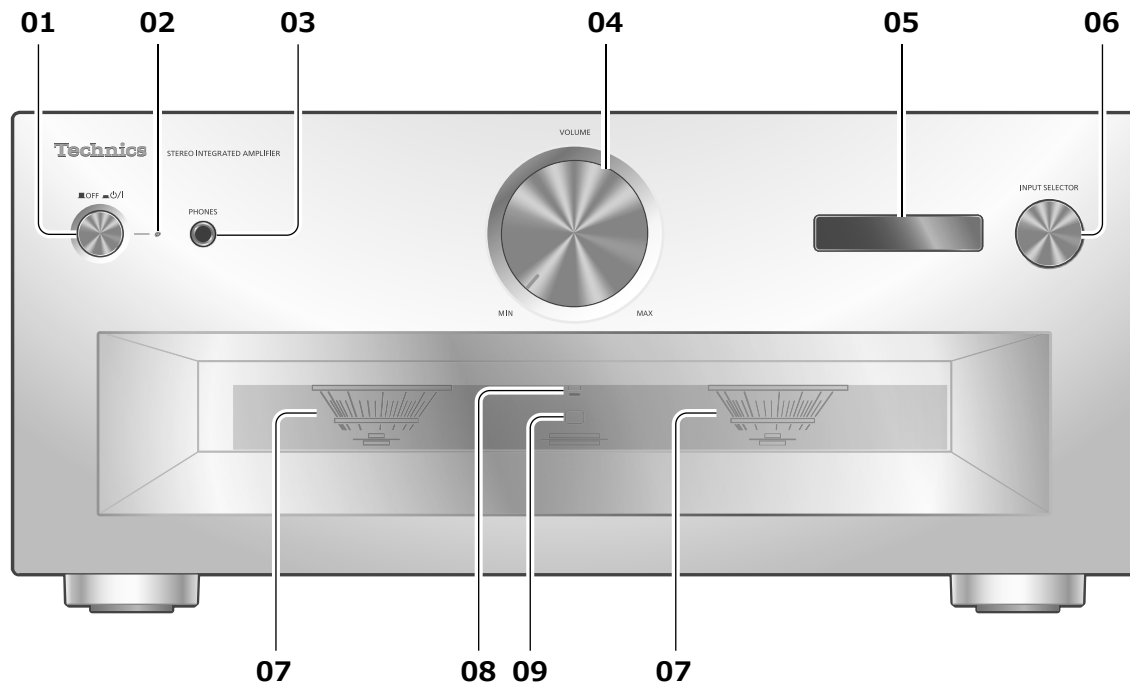

01 Valmiustila/päällä-painike (■OFF ■ON/I)

[■OFF] (pois päältä): Yksikön virta on pois päältä.

[■ON/I] (päällä): Laite on päällä.

- Laite käyttää edelleen vähän virtaa sammutettuna. Pois päältä -tila käyttää vähemmän virtaa.

02 Virran merkkivalo

- Sininen: Yksikön virta on päällä.
- Pois päältä: Yksikön virta on pois päältä.

03 Kuulokeliitäntä

- Kun pistoke kytketään, kaiuttimet ja REC OUT/PRE OUT -liittimet eivät lähetä ääntä. (⇒ 19)
- Ääni ei lähde kuulokeliitimestä, jos "MAIN IN" on valittu tämän laitteen tulolähteeksi. (⇒ 18)
- Liiallinen äänenpaine kuulokkeista voi aiheuttaa kuulon menetystä.
- Täydellä äänenvoimakkuudella kuunteleminen pitkien ajanjaksojen ajan voi vaurioittaa käyttäjän korvia.

04 Äänenvoimakkuuden nappula

- -- dB (min.), -88,0 dB - 0 dB (maks.)

05 Näyttö

- Tiedot, kuten tulolähde jne., näytetään. (⇒ 26)
- Tulolähde vilkkuu näytöllä ennen laitteen käynnistymistä, kun laite on kytketty päälle. (Laitte ei toista ääntä vilkkumisen aikana.)

06 Tulon valitsimen nappula

- Käännä tätä nappulaa myötä- tai vastapäivään kytkeäksesi tulolähteen.

07 Huipputehon mittari

- Näyttää lähtötason. Nimellinen lähtö on 100 % (⇒ 28).
- Huipputehon mittari ei toimi, kun valo on sammutettu painamalla [DIMMER], kuulokkeet ovat yhdistettynä jne.

08 LAMP-merkkivalo

(⇒ 22)

09 Kaukosäätimen signaalianturi

- Vastaanottoetäisyys: Suoraan edestä noin 7 m
- Vastaanottokulma: Noin 30° vasemmalle ja oikealle

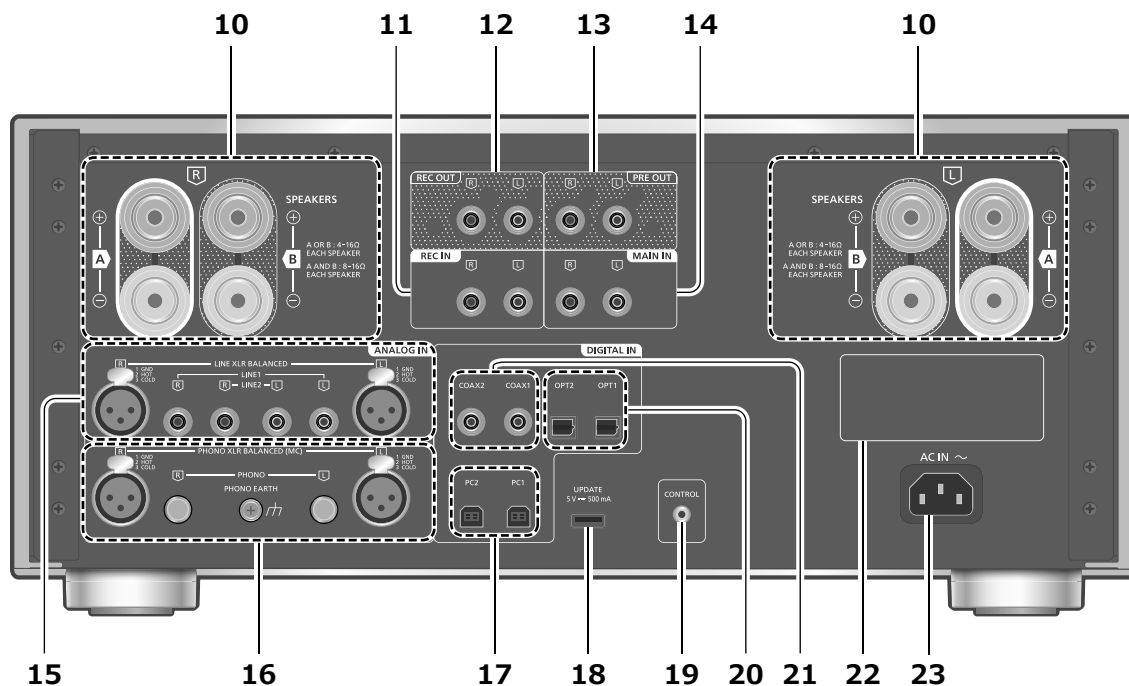

10 Kaiuttimen lähtöliittimet
(⇒ 12)

11 Analogisen audion tuloliittimet (REC IN)
(⇒ 15, 19)

12 Analogisen äänen lähtöliittimet (REC OUT)
(⇒ 19)

13 Analogisen äänen lähtöliittimet (PRE OUT)
(⇒ 19)

14 Analogisen audion tuloliittimet (MAIN IN)
(⇒ 18)

15 Analogisen audion tuloliittimet (LINE XLR BALANCED/LINE1/LINE2)
(⇒ 15)

16 Analogisen audion tuloliittimet (PHONO XLR BALANCED/PHONO)/PHONO EARTH -liitin
(⇒ 16)

- PHONO EARTH -liitin on tarkoitettu levysoittimen maadoitukseen.
- Käytä alle 3 m pitkää johtoa.
- Pidä lyhyet PHONO-nastat lasten ulottumattomissa nieläisemisen estämiseksi.

17 USB-B-liittimet (PC1/PC2)
(⇒ 14)

18 USB-A-liitin (UPDATE)
(= DC 5 V 500 mA)
(⇒ 23)

19 Järjestelmän liitin (CONTROL)
(⇒ 24)

20 Optiset digitaaliset tuloliittimet (OPT1/OPT2)
(⇒ 13)

21 Digitaaliset koaksiaalituloliittimet (COAX1/COAX2)
(⇒ 13)

22 Tuotteen tunnistemerkintä
• Mallinumero on ilmoitettu.

23 Verkkotuloliitäntä (~)
(⇒ 12)

Kaukosäätimen käyttö

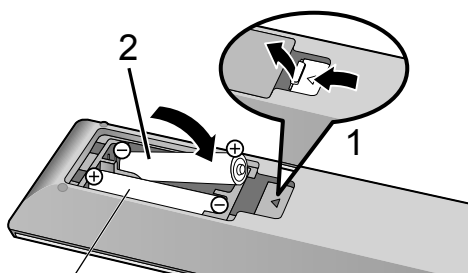

R03/LR03, AAA
(Alkali- tai mangaaniparistot)

Huomaa

- Aseta paristo siten, että liittimet (+ ja -) täsmäävät kaukosäätimen liittimien kanssa.
- Suuntaa se tämän yksikön kaukosäätimen signaalianturia kohti. (⇒ 08)
- Pidä paristot lasten ulottumattomissa nielaisemisen estämiseksi.

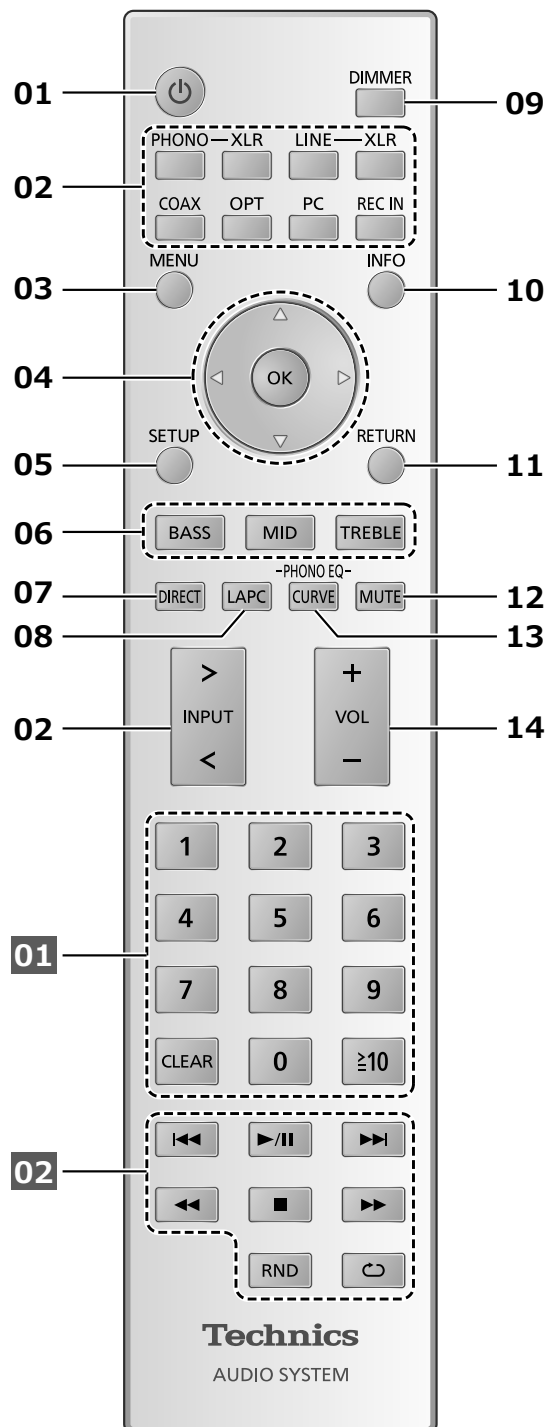

01 [⏻]: Valmiustila/päällä-painike

- Paina vaihtaaksesi yksikkö valmiustilasta tai valmiustilaan. Yksikkö kuluttaa edelleen vähän virtaa valmiustilassa.

02 Vaihda tulolähdettä (⇒ 13, 14, 15, 16, 19)

03 [MENU]: Siirry valikkoon

(⇒ 13, 14, 15, 16, 18)

04 [▲], [▼], [◀], [▶]/[OK]: Valinta/OK

05 [SETUP]: Siirry asetusvalikkoon (⇒ 20)

06 [BASS]/[MID]/[TREBLE]: Äänialan säätö (BASS/MID/TREBLE).

• Säädä ääntä painamalla [▲], [▼].

07 [DIRECT]: Kytke päälle/pois päältä toiminto Suora tila

08 [LAPC]: Mittaa vahvistimen ulostulosignaali, kun kaiuttimet on yhdistetty, ja korjaa sen lähtö (⇒ 22)

09 [DIMMER]: Säädä huipputehon mittarin valon, näytön jne. kirkkautta

- Kun näyttö on kytketty pois päältä, se syttyy muutamaksi sekunniksi vain kun yksikköä käytetään. "Display Off" näkyy näytössä muutaman sekunnin ajan.
- Paina toistuvasti vaihtaaksesi kirkkautta.
- Huipputehon mittari ei toimi, kun valo on sammutettu.

10 [INFO]: Näyttää sisältötiedot

- Paina tätä painiketta ja näytä näytteenottotaajuus ja muita tietoja. (Tiedot vaihtelevat tulolähteen mukaan).

11 [RETURN]: Palaa edelliseen näyttöön

12 [MUTE]: Mykistä ääni

- Paina [MUTE] uudelleen peruuttaaksesi. "MUTE" peruutetaan myös, kun säädät äänenvoimakkuutta tällä yksiköllä tai kun kytket yksikön valmiustilaan.

13 [CURVE]: Ota käyttöön PHONO-taajuuskorjainkäyrä.

14 [+VOL-]: Säädä äänenvoimakkuus

- Äänenvoimakkuuden alue:
-- dB (min.), -88,0 dB - 0 dB (maks.)

■ Painikkeet, jotka toimivat sellaisille Technics-laitteille, jotka tukevat järjestelmän ohjaustoimintoa

Tämän yksikön kaukosäädin toimii myös niillä Technics-laitteilla, jotka tukevat järjestelmän ohjaustoimintoa (verkkosoitin, CD-soitin jne.). Katso tietoja laitteiden toiminnasta niiden omista käyttöohjeista.

01 Numeronäppäimet ym.

02 Toiston ohjauspainikkeet

Kaukosäätimen tila

Kun muu laite vastaa toimitettuun kaukosäätimeen, muuta kaukosäätimen tilaa.

- Tehdasasetus on "Mode 1".

1 Paina [SETUP].

2 Paina [▲], [▼] toistuvasti valitaksesi "Remote Control" ja paina sitten [OK].

- Näkyviin tulee tämän yksikön sen hetkinen kaukosäädintila muutamaksi sekunniksi.

3 Aseta kaukosäätimen kaukosäädintila, kun "Set Mode 1/2" on näkyvässä.

Tilan "Mode 1" asettaminen:

Paina ja pidä alhaalla painiketta [OK] ja [1] vähintään 4 sekunnin ajan.

Tilan "Mode 2" asettaminen:

Paina ja pidä alhaalla painiketta [OK] ja [2] vähintään 4 sekunnin ajan.

4 Suuntaa kaukosäädin yksikköön, paina ja pidä alhaalla painiketta [OK] vähintään 4 sekunnin ajan.

- Kun kaukosäädintila vaihdetaan, uusi tilaa näkyy näytöllä muutaman sekunnin.

■ Kun "Remote 1" tai "Remote 2" näytetään
Kun "Remote 1" tai "Remote 2" näytetään, tämän yksikön ja kaukosäätimen kaukosäädintilat ovat erilaiset. Tee edellä kuvattu vaihe 3.

- Käytä vain mukana toimitettuja virtajohtoa.
- Työnnä liitettävien johtojen liittimet pohjaan saakka.
- Älä taivuta johtoja teräviin kulmiin.
- Audiolähdön optimoimiseksi voit mitata vahvistimen ulostulosignaalin ja korjata sen lähdön, kun se on yhdistettynä kaiuttimiin. (⇒ 22)

Kaiuttimen liittäminen

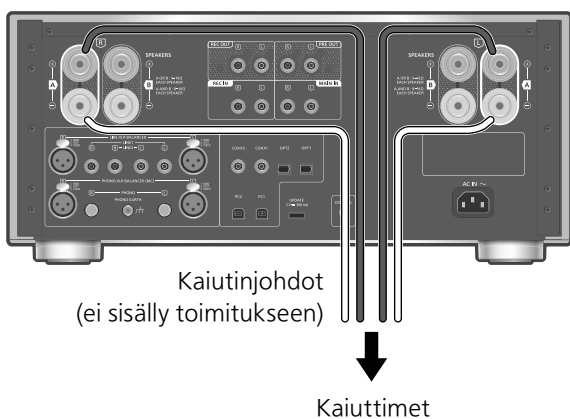

1 Käännä nuppeja niiden löystyttämiseksi ja työnnä johtimet aukkoihin.

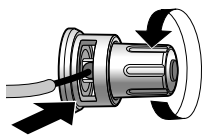

2 Kiristä nupit.

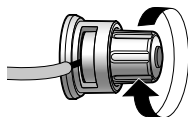

Huomaa

- Kun liitännät on suoritettu loppuun, vedä kaiuttimen johtoja hieman tarkistaaksesi, että ne on liitetty kunnolla.
- Varo laittamasta ristiin (oikosulku) tai kääntämästä kaiuttimien johtojen napaisuutta, koska se voi vahingoittaa vahvistinta.

ÄLÄ

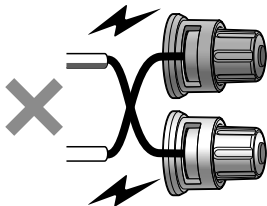

- Johdota liitäntöjen napaisuus (+/-) oikein. Mikäli ei tehdä näin, se saattaa aiheuttaa negatiivisia stereovaikutuksia tai toimintahäiriöitä.
- Jos haluat lisätietoja, katso kaiuttimien käyttöohjeita.

- Vaikka voit liittää pistokkeen (A: 16 mm tai vähemmän, B: 8 mm tai enemmän), eräitä pistokkeita ei voi ehkä liittää pistokkeen muodosta riippuen.



Virtajohdon liittäminen

Kytke vasta sen jälkeen, kun kaikki muut liitännät on suoritettu.

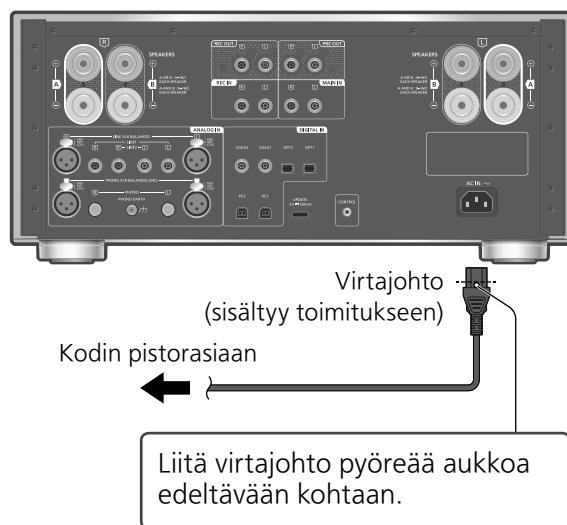

Huomaa

- Yksikkö kuluttaa pienen määrän verkkovirtaa (⇒ 28), vaikka yksikkö on valmiustilassa. Irrota pistoke pistorasiasta, jos yksikköä ei tulla käyttämään pitkään aikaan. Aseta yksikkö niin, että pistoke voidaan irrottaa helposti pistorasiasta.

Digitaalisen audiolähtölaitteen käyttäminen

Voit liittää CD-soittimen jne. digitaalisella koaksiaalikaapelilla (ei sisälly toimitukseen)/ optisella digitaalisella audiokaapelilla (ei sisälly toimitukseen) tähän yksikköön ja toistaa musiikkia.

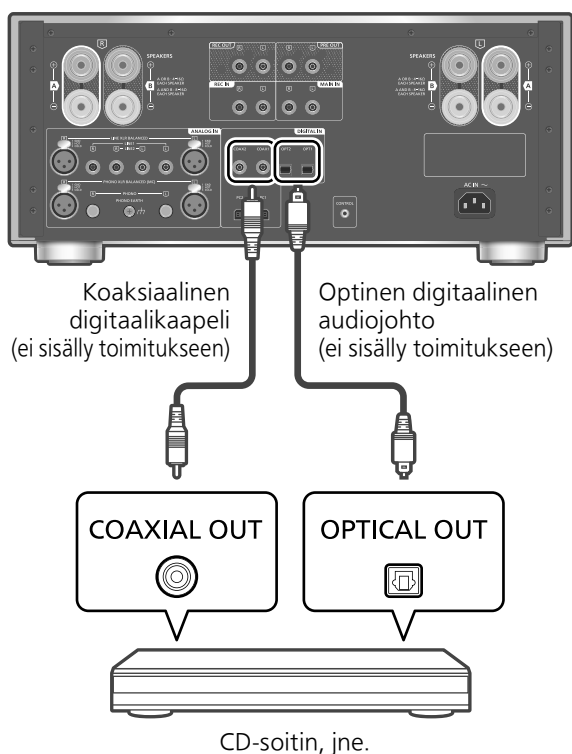

Koaksiaali-digitaalikaapelin käyttö

- 1 Irrota virtajohto.
- 2 Liitä tämä yksikkö ja CD-soitin jne.
- 3 Liitä virtajohto tähän yksikköön. (⇒ 12)
- 4 Paina yksikön virtapainike []-asentoon.
- 5 Paina [COAX] valitaksesi "COAX1"/"COAX2".
 - Voit valita tulolähteen myös kääntämällä laitteen tulolähteen valitsinnappia.
- 6 Aloita toisto liitetystä laitteesta.

Huomaa

- Tämän yksikön digitaalisen audion tuloliittimet tunnistavat vain seuraavia lineaarisia PCM-signaaleja. Katso lisätietoa liitetyn laitteen käyttöohjeesta.
 - Näytteenottotaajuus:
 - Digitaalinen koaksiaalitulo
32/44,1/48/88,2/96/176,4/192 kHz
 - Optinen digitaalinen tulo
32/44,1/48/88,2/96 kHz

-Kvantisointibittien määrä:
16/24 bittiä

Optisen digitaaliäänikaapelin käyttö

- 1 Irrota virtajohto.
- 2 Liitä tämä yksikkö ja CD-soitin jne.
- 3 Liitä virtajohto tähän yksikköön. (⇒ 12)
- 4 Paina yksikön virtapainike []-asentoon.
- 5 Paina [OPT] valitaksesi "OPT1"/"OPT2".
 - Voit valita tulolähteen myös kääntämällä laitteen tulolähteen valitsinnappia.
- 6 Aloita toisto liitetystä laitteesta.

Äänen viiveajan säätö

Säädä asetukseksi "Low Latency", kun haluat säätää äänen viiveaikaa, kun "LAPC"-asetukseksi on määritetty "On".

- 1 Paina [MENU].
- 2 Paina [OK].
- 3 Paina [▲], [▼] valitaksesi "Normal"/"Low Latency" ja paina sitten [OK].
 - Tämä ei ehkä vaikuta kappaleesta riippuen, vaikka asetus olisi käytössä.

MQA®-dekoodaus

MQA-tiedosto tai -suoratoisto voidaan dekodata alkuperäistä master-tallennetta vastaavaksi. (⇒ 20)

Voit liittää tietokoneen ym. tai toisen laitteen USB 2.0 -kaapelilla (ei sisälly toimitukseen) tähän yksikköön ja toistaa musiikkia.

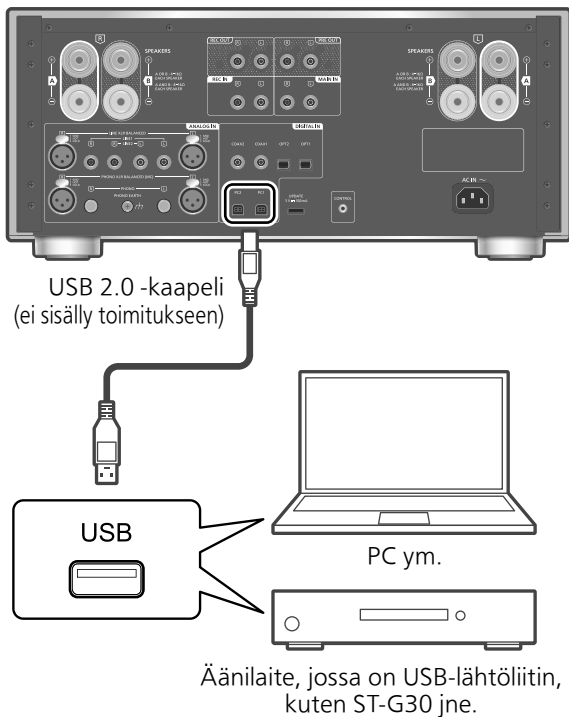

■ Valmistelu

Liittäminen tietokoneeseen

- Ennen tietokoneeseen liittämistä noudata alla olevia vaiheita.
- Lue seuraavista ohjeista suositeltavat tietokoneen käyttöjärjestelmäversiot (lokakuu 2020):
 - Windows 8, Windows 8.1 ja Windows 10
 - OS X 10.7, 10.8, 10.9, 10.10, 10.11, macOS 10.12, 10.13, 10.14, 10.15

① Lataa ja asenna laitekohtainen USB-ajuri tietokoneeseen. (Ainoastaan Windows-käyttöjärjestelmälle)

- Lataa ja asenna ajuri alla olevalta verkkosivulta.
www.technics.com/support/

② Lataa ja asenna tietokoneeseen laitekohtainen sovellus "Technics Audio Player" (ilmainen).

- Lataa ja asenna sovellus alla olevalta verkkosivulta.
www.technics.com/support/

1 Irrota virtajohto.

2 Liitä tämä laite ja tietokone ym.

3 Liitä virtajohto tähän yksikköön.
(⇒ 12)

4 Paina yksikön virtapainike
[**⏻/|**]-asentoon.

5 Paina [PC] valitaksesi "PC1"/"PC2".
• Voit valita tulolähteen myös kääntämällä laitteen tulolähteen valitsinuppia.

6 Aloita toisto käyttämällä laitekohtaista sovellusta "Technics Audio Player" liitettyssä tietokoneessa.

Huomaa

- Kun liitetään äänilaitetta USB-lähtöliittimellä, kuten ST-G30 jne., katso liitetyn laitteen käyttöohjeita.
- Katso tuetut tiedostomuodot osiosta "Tuettu muoto". (⇒ 28)

Äänen viiveajan säätö

Säädä asetukseksi "Low Latency", kun haluat säätää äänen viiveaikaa, kun "LAPC"-asetukseksi on määritetty "On".

1 Paina [MENU].

2 Paina [OK].

3 Paina [▲], [▼] valitaksesi "Normal"/"Low Latency" ja paina sitten [OK].

- Tämä ei ehkä vaikuta kappaleesta riippuen, vaikka asetukset olisi käytössä.

MQA-dekoodaus

MQA-tiedosto tai -suoratoisto voidaan dekodata alkuperäistä master-tallennetta vastaavaksi. (⇒ 20)

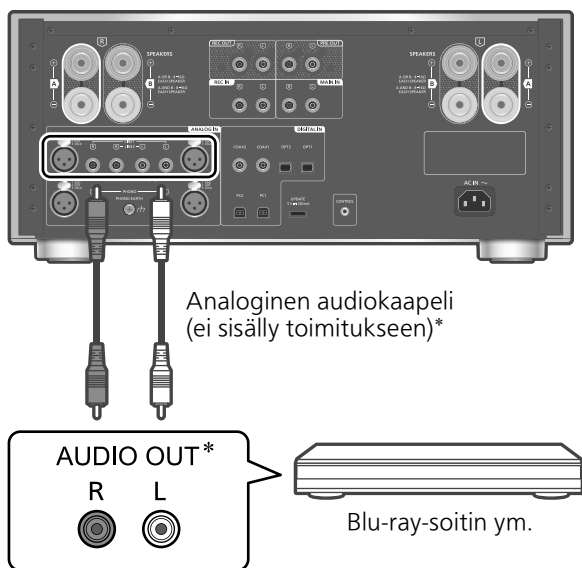

*: Kuvassa näytetään esimerkki, jossa liitäntä tehdään analogisella audiokaapelilla. Voit yhdistää laitteen myös XLR-kaapelilla.

Voit liittää Blu-ray-soittimen jne. analogisella audiokaapelilla (ei sisälly toimitukseen) tähän yksikköön ja toistaa musiikkia.

1 Irrota virtajohto.

2 Liitä tämä yksikkö ja Blu-ray-soitin jne.

3 Liitä virtajohto tähän yksikköön. (⇒ 12)

4 Paina yksikön virtapainike [/I]-asentoon.

5 Paina [LINE-XLR] tai [LINE] valitaksesi "LINE XLR"/"LINE1"/"LINE2".

• Voit valita tulolähteen myös kääntämällä laitteen tulolähteen valitsinnappia.

6 Aloita toisto liitettyssä laitteessa.

Kun tähän laitteeseen on liitetty tallennin

Kun liität tähän laitteeseen tallennuslaitteen, käytä analogista audiokaapelia (ei sisälly toimitukseen) ja liitä REC IN-liitin liitettävän laitteiston äänen lähtöliittimiin, ja liitä REC OUT-liittimet liitettävän laitteiston äänen tuloliittimiin.
(⇒ 19)

• Vaihe tulolähteeksi "REC IN" painamalla [REC IN].

Äänen vääristymisen minimointi

Jos analogisia audiotuloja käytettäessä ääni vääristyy, vaimentimen "On"-asetuksen valitseminen saattaa parantaa äänenlaatua.
• Tehdasasetus on "Off".

1 Paina [MENU].

2 Paina [▲], [▼] toistuvasti valitaksesi "Attenuator" ja paina sitten [OK].

3 Paina [▲], [▼] valitaksesi "On" ja paina sitten [OK].

Pienitaajuuksisten häiriöiden vähentäminen

Vähentää levyn vääntymisen aiheuttamia pienitaajuuksisia häiriöitä.
• Tehdasasetus on "Off".

1 Paina [MENU].

2 Paina [▲], [▼] toistuvasti valitaksesi "Subsonic Filter" ja paina sitten [OK].

3 Paina [▲], [▼] valitaksesi "On" ja paina sitten [OK].

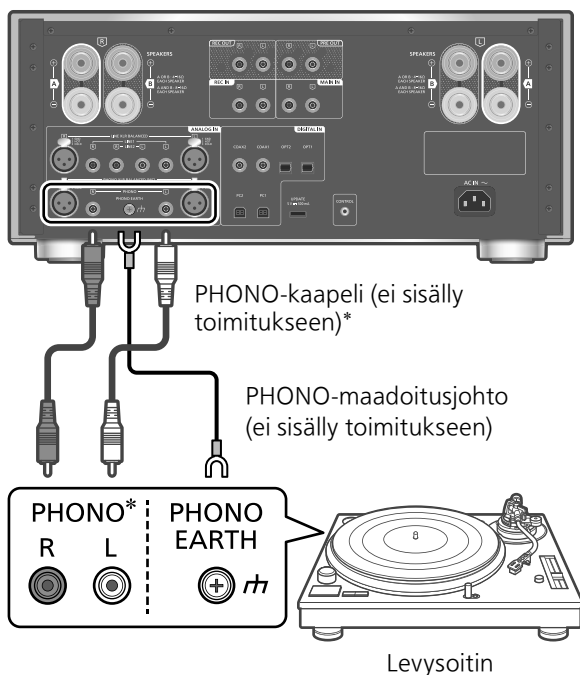

*: Kuvassa näytetään esimerkki, jossa liitäntä tehdään PHONO-kaapelilla. Voit yhdistää laitteen myös PHONO-XLR-kaapelilla.

1 Irrota virtajohto.

2 Liitä tämä yksikkö ja levysoitin.

- Irrota lyhyet PHONO-nastat, kun liität analogisen äänitulon liittimet (PHONO).
- Levysoittimen PHONO-liittimet tukevat MM/MC-tyypin äänirasiaa. (PHONO XLR -liittimet tukevat vain MC-tyyppistä äänirasiaa.)

3 Liitä virtajohto tähän yksikköön. (⇒ 12)

4 Paina yksikön virtapainike [⏻/|]-asentoon.

5 Paina [PHONO-XLR] tai [PHONO] valitaksesi "PHONO XLR"/"PHONO".

- Voit valita tulolähteen myös kääntämällä laitteen tulolähteen valitsinuppia.

6 Aloita toisto liitetyssä levysoittimessa.

- Jos liitettävässä levysoittimessa on sisäänrakennettu PHONO-taajuuskorjain, liitä analoginen audiokaapeli tämän laitteen analogisiin äänen tuloliittimiin (LINE1 tai LINE2). (⇒ 15)
- Jos liitettävässä levysoittimessa on PHONO-maadoitusjohto, liitä PHONO-maadoitusjohto tämän yksikön PHONO EARTH -liittimeen.

Äänirasian tyypin valitseminen

Valitse asetus (MM/MC) vastaamaan liitetyn levysoittimen äänirasian tyyppiä.

1 Paina [MENU].

2 Paina [▲], [▼] toistuvasti valitaksesi "MM/MC", ja paina sitten [OK].

3 Paina [▲], [▼] valitaksesi "MM"/"MC" ja paina sitten [OK].

- Ei käytettävissä, kun "PHONO XLR" on valittu tulolähteeksi. (Asetus on pysyvästi "MC".)
- Kun "MM/MC"-asetusta säädetään, "Cartridge Optimiser"-asetus on pysyvästi "Off". Aseta "Cartridge Optimiser" uudelleen tai valitse rekisteröidyt tiedot vastaamaan "MM/MC"-asetusta. (⇒ 17)

Äänen tulotason säätäminen

Jos kuulet häiriöitä tai tulotaso on pieni analogisilla äänen tuloliittimillä, vahvistuksen säätö saattaa parantaa äänenlaatua.

1 Paina [MENU].

2 Paina [▲], [▼] valitaksesi "Gain", ja paina sitten [OK].

3 Sääda painamalla [▲], [▼] ja paina sitten [OK].

- Kun "Gain"-asetusta säädetään, "Cartridge Optimiser"-asetus on pysyvästi "Off". Aseta "Cartridge Optimiser" uudelleen tai valitse rekisteröidyt tiedot vastaamaan "Gain"-asetusta. (⇒ 17)

Äänirasian ominaisuuksien optimointi

Tämä laite mittaa ja optimoi äänirasian keskinäishäiriöitä ja taajuusomaisuuksia, kun soitat mukana toimitettua kalibrointilevyä liitetyllä levysoittimella.

- "Cartridge Optimiser"-asetuksesta riippuen "REC OUT" muuttuu arvoon "Off", eikä ääntä toisteta analogisista tuloliittimistä (REC OUT).

■ Valmistelu

- Liitä levysoittimen PHONO-maadoitusjohto tämän laitteen PHONO EARTH -liittimeen.
- Aseta tämän laitteen "MM/MC"-asetus vastaamaan levysoittimen äänirasian tyyppiä.
- Aseta tämän laitteen "Gain"-asetus vastaamaan liitetyn levysoittimen äänirasiaa.

1 Paina [MENU].

2 Paina [▲], [▼] toistuvasti valitaksesi "Cartridge Optimiser", ja paina sitten [OK].

3 Paina [▲], [▼] valitaksesi "Measurement Start", ja paina sitten [OK].

- "Prepare Calibration Record" tulee näkyviin.

4 Aloita kalibrointilevyn toistaminen liitettyllä levysoittimella ja paina sitten [OK].

- Toista ensin kalibrointilevyn ulompi raita, jossa on kaksi kappaletta molemmilla puolilla (noin 3 minuuttia). Toista toinen kappale, jos optimointi ei käynnisty oikein.
- Kaiuttimista kuuluu testiäänä.
- Mittaus alkaa ominaisuuksien "Crosstalk Cancellor" ja "Response Optimisation" tiedoille.

5 Kun näytöllä näkyy "Lift up the tone arm", lopeta kalibrointilevyn toistaminen ja paina [OK].

- Mitattujen tietojen käsittely alkaa (noin 10 minuuttia).

6 Kun näytöllä näkyy "Completed", paina [OK].

7 Kun näytöllä näkyy "Register 1 - 3", paina [OK] ja valitse sitten tallennettavat tiedot painamalla [▲], [▼].

- Optimoituja tietoja voidaan tallentaa kolmentyyppisiä. Tiedot korvataan, kun valitset jo rekisteröidyt tiedot.

8 Paina [OK].

- "Registered" tulee näkyviin.

9 (Kun nimeät tietoja)

Kun näytöllä näkyy "Rename?", paina [OK].

- Jos et halua muokata nimeä, poistu painamalla [■]. Mittaus päättyy ja optimoidut tiedot rekisteröidään.

10 Kirjoita nimi painamalla [▲], [▼], [◀], [▶] ja paina sitten [OK] asetuksista poistumiseksi.

- Muokattu nimi tallennetaan, mittaus päättyy ja optimoidut tiedot rekisteröidään.

■ "Crosstalk Cancellor"/"Response Optimisation"

① Paina [MENU].

② Paina [▲], [▼] valitaksesi "Cartridge Optimiser", ja paina sitten [OK].

③ Valitse rekisteröidyt tiedot painamalla [▲], [▼] ja paina sitten [▶].

④ Paina [▲], [▼] valitaksesi "Crosstalk Cancellor"/"Response Optimisation" ja paina sitten [OK].

⑤ Paina [▲], [▼] valitaksesi "On"/"Off" ja paina sitten [OK].

- "Crosstalk Cancellor":

Vähentää äänirasian keskinäishäiriöitä.

- "Response Optimisation":

Optimoi äänirasian ja kaapelin resonanssia sekä säätää vasemman ja oikean tasapainoa.

■ Rekisteröidyn asetuksen palauttaminen

① Paina [MENU].

② Paina [▲], [▼] valitaksesi "Cartridge Optimiser", ja paina sitten [OK].

③ Valitse rekisteröidyt tiedot painamalla [▲], [▼] ja paina sitten [OK].

■ Nimen muokkaaminen

① Paina [MENU].

② Paina [▲], [▼] valitaksesi "Cartridge Optimiser", ja paina sitten [OK].

③ Valitse rekisteröidyt tiedot painamalla [▲], [▼] ja paina sitten pitkään [OK].

④ Kirjoita nimi painamalla [▲], [▼], [◀], [▶] ja paina sitten [OK].

- Vain ASCII-merkkejä voidaan käyttää.

- "A" voidaan lisätä, kun painat [▶] silloin, kun viimeinen kirjain valitaan.

- Paina [CLEAR] poistaaksesi kirjaimen.

PHONO-taajuuskorjainkäyrän vaihtaminen

Voit vaihtaa laitteen taajuuskorjainkäyrää. Tämä laite tukee simuloitua taajuuskorjainkäyrää ennen yhdistämistä RIAAn kanssa.

- Tehdasasetus on "RIAA".

1 Paina [MENU].

2 Paina [▲], [▼] toistuvasti valitaksesi "EQ CURVE", ja paina sitten [OK].

3 Valitse taajuuskorjainasetus painamalla [▲], [▼] ja paina sitten [OK].

- Voit vaihtaa taajuuskorjainkäyrän myös painamalla [CURVE].

Pienitaajuuksisten häiriöiden vähentäminen

Vähentää levyn vääntymisen aiheuttamia pienitaajuuksisia häiriöitä. (⇒ 15)

Tämän yksikön käyttäminen tehon vahvistimena

Voit liittää AV-vastaanottimen, ohjausvahvistimen jne. analogisen audiokaapelin (ei sisälly toimitukseen) kanssa tähän yksikköön ja käyttää yksikköä tehon vahvistimena.

Aseta AV-vastaanottimen, ohjausvahvistimen jne. äänenvoimakkuus minimiin ennen liittämistä. Kun yksikköä käytetään tehon vahvistimena, äänenvoimakkuuden säätö tällä yksiköllä on pois käytöstä. Säädä äänenvoimakkuutta vähitellen liitettyllä laitteella. Älä syötä äänisignaalia REC OUT/ PRE OUT -liittimistä tämän yksikön MAIN IN -liittimiin. Muuten voi seurata toimintahäiriöitä.

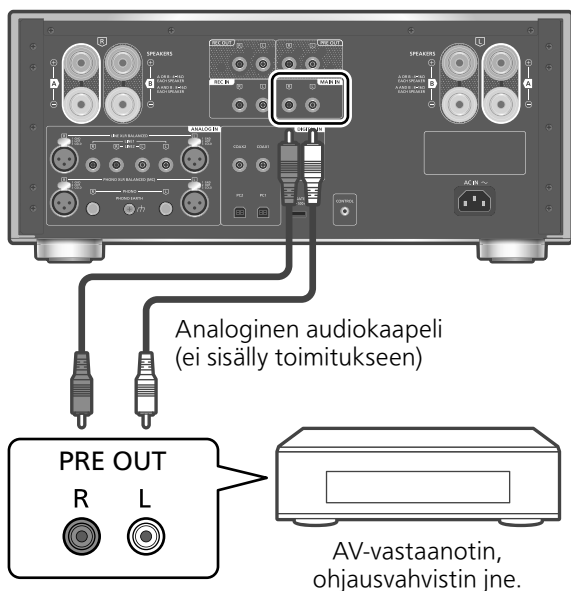

- 1 Irrota virtajohto.
- 2 Liitä tämä yksikkö ja AV-vastaanotin, ohjausvahvistin jne. laitteen äänenvoimakkuuden minimoimisen jälkeen.
- 3 Liitä virtajohto tähän yksikköön. (⇒ 12)
- 4 Paina yksikön virtapainike []-asentoon.
- 5 Paina [SETUP].
- 6 Paina [▲], [▼] toistuvasti valitaksesi "MAIN IN", ja paina sitten [OK].
- 7 Paina [▲], [▼] valitaksesi "On" ja paina sitten [OK].

8 Vahvista näkyvä viesti ja paina [OK].

9 Paina [▲], [▼] valitaksesi "Yes" ja paina sitten [OK].

10 Aloita toisto liitettyssä laitteessa.

Huomaa

- Äänenvoimakkuutta ei ole mahdollista säätää tällä yksiköllä.
- Ääni ei lähde kuulokeliittimestä ja REC OUT/PRE OUT -liittimistä.

Äänen vääristymisen minimointi

Jos ääni vääristyy, vaimentimen "On"-asetus saattaa parantaa äänenlaatua.

- Tehdasasetus on "Off".

1 Paina [MENU].

2 Paina [OK].

3 Paina [▲], [▼] valitaksesi "On" ja paina sitten [OK].

Älä syötä äänisignaalia REC OUT/PRE OUT -liittimistä tämän yksikön analogisiin audiotuloihin. Muuten voi seurata toimintahäiriöitä.

Tehon vahvistimen, subwooferin jne. liittäminen

Voit liittää vahvistimen, subwooferin jne. analogiseen audiokaapeliin (ei sisälly toimitukseen) analogisten äänisignaalien lähettämiseksi.

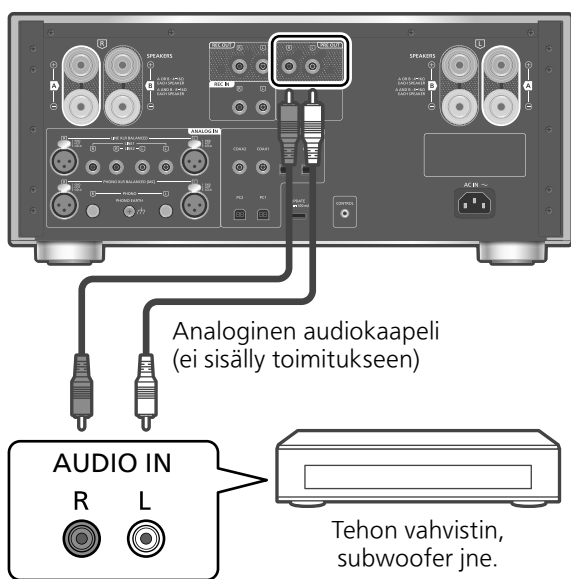

- 1 Irrota virtajohto.
- 2 Liitä tämä yksikkö ja tehon vahvistin jne.
- 3 Liitä virtajohto tähän yksikköön. (⇒ 12)
- 4 Paina yksikön virtapainike [POWER]-asentoon.

Huomaa

- Katso lisätietoa liitetyn laitteen käyttöohjeesta.
- PRE OUT-liittimiin yhdistetyn tehon vahvistimen, alibassokaiuttimen jne. äänen lähtösignaali voidaan ottaa käyttöön/poistaa käytöstä. (⇒ 21)

Tallennuslaitteen liittäminen

Kun liität tähän laitteeseen tallennuslaitteen, käytä analogista audiokaapelia (ei sisälly toimitukseen) ja liitä REC IN-liitin liitettävän laitteiston äänen lähtöliittimiin, ja liitä REC OUT-liittimet liitettävän laitteiston äänen tuloliittimiin.

- Vaihde tulolähteeksi "REC IN" painamalla [REC IN].

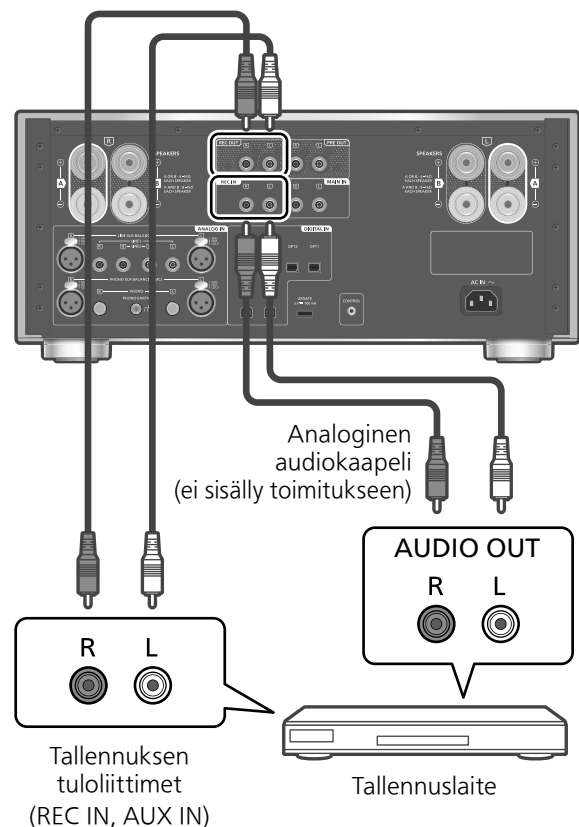

- 1 Irrota virtajohto.
- 2 Liitä tämä laite tallennuslaitteeseen.
- 3 Liitä virtajohto tähän yksikköön. (⇒ 12)
- 4 Paina yksikön virtapainike [POWER]-asentoon.

Huomaa

- Äänen levottomuutta tapahtuu lähdön äänisignaali, kun tulolähdettä valitaan.
- REC OUT-liittimiin yhdistetyn tallennuslaitteen äänisignaali voidaan ottaa käyttöön/poistaa käytöstä. (⇒ 21)

Äänitehosteet ja muut asetukset voidaan asettaa.

1 Paina [SETUP].

2 Paina toistuvasti painiketta [▲], [▼] valinnan valikon valitsemiseksi ja paina [OK].

3 Valitse haluamasi kohta tai arvo painamalla [▲], [▼], [◀], [▶] ja paina sitten [OK].

BASS/MID/TREBLE -asetusten säätäminen "Tone Control"

Ääntä voidaan säätää painamalla [BASS]/[MID]/[TREBLE].

- Säädetty ääni otetaan käyttöön painamalla [BASS]/[MID]/[TREBLE] ja asettamalla "Tone Control" arvoon "On".
- Jokaista tasoa voidaan säätää välillä "-10" ja "+10".
- Kun liität Technics-laitetta, joka tukee järjestelmän ohjaustoimintoa (verkkosoitin jne.) tähän yksikköön, ääniasetuksella liitetyllä laitteella voi olla etusija tähän yksikköön nähden. Säädä ääntä liitetyllä laitteella.
- Ei käytettävissä, kun tätä yksikköä käytetään tehon vahvistimena (⇒ 18). Säädä ääntä AV-vastaanottimella, ohjausvahvistimella jne.
- Aseta "Tone Control" arvoon "Off", kun haluat peruuttaa "BASS"-, "MID"- ja "TREBLE"-säädön.

Kaiuttimien tasapainon säätäminen "Balance L/R"

Säätää vasemman ja oikeanpuoleisen kaiuttimen lähtötasoa.

- Jokaista tasoa voidaan säätää välillä 18 dB (V) ja 18 dB (O).
- Myös liitettyjen kuulokkeiden ja PRE OUT-liitinten taso säätyy.
- Kun käytät tätä laitetta tehon vahvistimena (⇒ 18), tämä asetusta on pois käytöstä. Säädä asetusta, kun laite on liitettynä.

Äänenvoimakkuuden vaimentimen säätäminen "VOLUME Attenuator"

Aseta "On (-20dB)" vaimentimella, jotta helpotat äänenvoimakkuuden säätämistä alhaisella äänenvoimakkuudella.

- Tehdasasetus on "Off".
- "ATT" näkyy asettamisen jälkeen.
- Ei käytettävissä, kun tätä yksikköä käytetään tehon vahvistimena (⇒ 18). Säädä ääntä AV-vastaanottimella, ohjausvahvistimella jne.

MQA-dekoodaus "MQA Decoding"

Tässä laitteessa käytetään MQA (Master Quality Authenticated) -tekniikkaa, joka mahdollistaa MQA-auditiedostojen ja -suoratoistojen toiston ja tuottaa alkuperäistä master-tallennusta vastaavan äänen.

Integroitu MQA-dekooderi palauttaa äänen korkean erottelukyvyn ja todentaa sen allekirjoitusvarmuuden avulla. Katso lisätietoja vierailemalla osoitteessa

www.mqa.co.uk/customer/mqacd.

Jotta ääni voidaan toistaa alkuperäistä master-tallennetta vastaavasti, MQA-dekoodaustoiminnoksi on asetettava "On".

- Näytöllä näkyy "MQA", "MQA Studio", kun toistat MQA-äänitiedostoja ja -suoratoistoja.

Lähtevän äänen kaiutinliitinten valitseminen "SPEAKERS"

Valitse kaiutinliittimet äänilähdölle.

- Tehdasasetus on "A".

Audiolähdön käyttöönotto "PRE OUT"

Ottaa käyttöön tai poistaa käytöstä äänilähdön PRE OUT -liittimistä.

- Tehdasasetus on "On".

Audiolähdön käyttöönotto "REC OUT"

Ottaa käyttöön tai poistaa käytöstä äänilähdön REC OUT -liittimistä.

- Kun "LAPC"- tai "Response Optimisation"-asetus on "On", "REC OUT" voidaan asettaa arvoon "Off".
- Tehdasasetus on "On".

Automaattinen katkaisu "Auto Off"

Tämä laite on suunniteltu siten, että se kuluttaa vähän virtaa ja säästää energiaa. Kun laite on jätetty käyttämättä noin 20 minuuttia, se siirtyy valmiustilaan noin minuutin kuluessa. Peruuta painamalla mitä tahansa painiketta.

- Tehdasasetus on "On". Tämä toiminto voidaan poistaa käytöstä valitsemalla "Off".
- "Auto Off" näytetään 3 minuuttia ennen tämän yksikön sammuttamista.

Huomaa

- Asetus tallennetaan, vaikka virta kytketään päälle ja pois.

Himentimen tason säätäminen "Auto DIMMER"

Laite on ollut käyttämättömänä noin 20 minuuttia, jolloin se säätää väliaikaisesti hipputehon mittarin valon, virran merkkivalon, LAPC-merkkivalon jne. kirkkautta.

- Tehdasasetus on "On".
- "Auto Off" -toiminnolla on etusija, kun "Auto Off"-asetus on "On".

Mallinimen tarkistaminen "Model No."

Mallinimi näytetään.

Laiteohjelmiston tarkistaminen "F/W Version"

Asennetun laiteohjelmiston versio näytetään.

Lähdön korjaustoiminnon käyttäminen (LAPC)

Voit tehdä optimaaliset säädöt omien kaiuttimesi mukaisesti.

Mittaa vahvistimen lähtösignaalia, ja korjaa sen lähtöä (LAPC)

■ Valmistelu

- Irrota kuulokkeet.

Mittauksen aikana lähetettävä testiääni

Kaiuttimet tuottavat testiääntä säännöllisin väliajoin mittauksen tarkkuuden varmistamiseksi. (Odoti noin 3 minuuttia) Ei ole mahdollista muuttaa lähetettyä äänenvoimakkuutta, kun mittaus on käynnissä.

1 Paina yksikön virtapainike

[/I]-asentoon.

2 Paina ja pidä alhaalla painiketta [LAPC], kunnes teksti "Please Wait" tulee näkyville.

"LAPC Measuring" näytetään ja tämä laite aloittaa vahvistimen ulostulosignaalin mittaamisen. Tarkasta, että testiääni kuuluu sekä vasemmasta että oikeasta kaiuttimesta. Kun mittaus on suoritettu loppuun, vahvistimen lähdön korjaus kytketään automaattisesti päälle.

- Jos liität kuulokkeet vahvistimen signaalin mittauksen tai vahvistimen lähdön korjauksen aikana, toimenpide peruetaan.

Huomaa

- Lähdön korjaustoiminto voidaan asettaa arvoon "A", "B" tai "A+B" kohteelle "SPEAKERS". (Lähdön korjaustoiminto ei ole käytettävissä, kun asetus on "Off".)
- Vahvistimen signaalin mittaus peruutetaan seuraavissa tapauksissa.
 - Käyttäjän painaa [MUTE]/[LAPC]
 - Tulolähteen vaihtaminen

■ Lähdön korjaustoiminnon päälle/pois päältä kytkeminen

Paina [LAPC] valitaksesi "On"/"Off".

- LAPC -merkkivalo syttyy ja "LAPC : On" näytetään, kun lähdön korjaustoiminto on käynnissä.

Huomaa

- Mittaus ei ole käytettävissä äänen lähtösignaalille tämän laitteen REC OUT/PRE OUT -liittimistä. (⇒ 19)
- Liitettujen kaiuttimien tyypistä riippuen, lähdön korjaustoiminnon vaikutus voi olla erittäin vähäinen.
- Oikea lähtö pysyy voimassa, kunnes mittaat ulostulosignaalin uudelleen. Suorita mittaus uudelleen, kun käytät muita kaiuttimia.
- Kun "REC OUT" -asetus on "On", "LAPC" saattaa olla pois käytöstä.

Direct-tila

Tämä mahdollistaa alkuperäisen äänen tarkan ja korkealaatuisen toistamisen ja peruuttaa äänen säätöasetuksen.

- Tehdasasetus on "Off".

Paina [DIRECT] valitaksesi "On"/"Off".

- Määritä asetukseksi "On", kun haluat ottaa tilan käyttöön.
- Kun painat [BASS]/[MID]/[TREBLE], suora tila peruutetaan ja "Tone Control" -asetukseksi määritetään "On" (⇒ 20)

Laiteohjelmiston päivitykset "F/W Update"

Ajoittain Panasonic julkaisee laitteen päivitetyn laiteohjelmiston, joka voi lisätä tai parantaa laitteen toimintoja. Nämä päivitykset ovat saatavilla ilmaiseksi.

- Katso lisätietoa päivityksestä seuraavalta verkkosivustolta.
www.technics.com/support/firmware/

Lataaminen kestää noin 3 minuuttia. Älä irrota virtajohtoa tai kytke tätä yksikköä valmiustilaan päivityksen aikana. Älä irrota USB-flash-muistia päivityksen aikana.

- Edistymisestä ilmoitetaan päivityksen aikana seuraavasti: "Updating □ %". ("□" tarkoittaa numeroa.)

Huomaa

- Päivitysprosessin aikana ei voida suorittaa muita toimenpiteitä.
- Jos päivityksiä ei ole, näytetään viesti "Firmware is Up To Date". (Ei tarvetta päivitykselle.)
- Laiteohjelmiston päivittäminen saattaa nollata yksikön asetukset.

■ Valmistelu

- Lataa uusin laiteohjelmisto USB-flash-muistiin. Katso lisätietoa seuraavalta verkkosivustolta.
www.technics.com/support/firmware/

1 Kytke USB-flash-muisti uuden laiteohjelmiston kanssa.

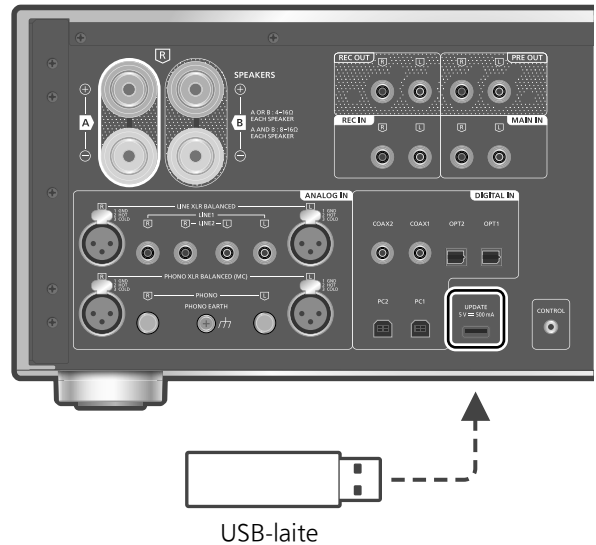

2 Paina [SETUP].

3 Paina [▲], [▼] toistuvasti valitaksesi "F/W Update" ja paina sitten [OK].

4 Paina [▲], [▼] valitaksesi "Yes" ja paina sitten [OK].

- Edistymisestä ilmoitetaan päivityksen aikana seuraavasti: "Updating □ %". ("□" tarkoittaa numeroa.)
- Kun päivitys on onnistunut, näytetään "Success".

5 Paina laitteen virtapainike [OFF] -asentoon ja paina uudelleen [ON] -asentoon.

Huomaa

- Lataaminen voi viedä pidempään USB-flash-muistista riippuen.
- Käytä USB-flash-muistia FAT16- tai FAT32-muodossa.
- UPDATE -liitintä käytetään vain laiteohjelmiston päivitykseen. Älä liitä laiteohjelmiston päivitykseen muuta USB-laitetta kuin USB-flash-muistia.
- Mitään USB-laitetta ei voi ladata tämän yksikön UPDATE-liitimestä.

Järjestelmän ohjausliitettä

Voit käyttää tätä yksikköä ja järjestelmän ohjaustoimintoa tukevia Technics-laitteita (verkkosoitin, CD-soitin jne.) samanaikaisesti helposti kaukosäätimellä. Katso lisätietoa kunkin laitteen käyttöohjeesta.

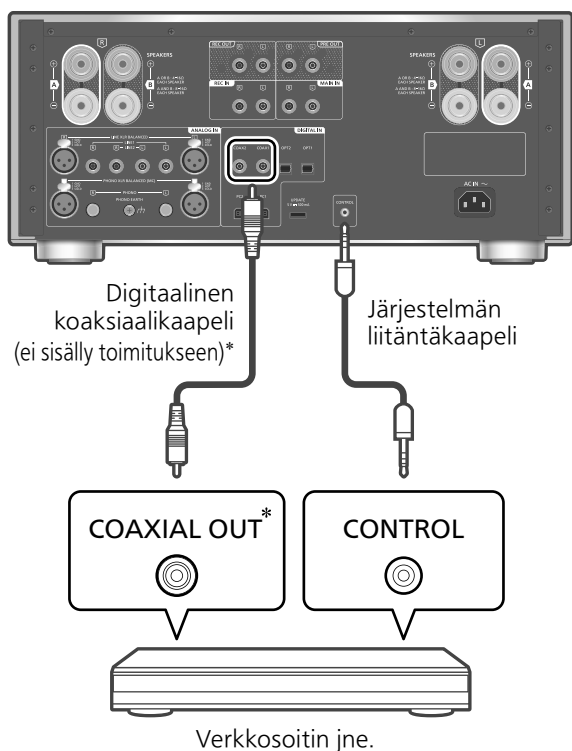

*: Kuvassa näytetään esimerkki, jossa liitântä tehdään digitaalisella koaksiaalikaapelilla. Yhdistä laite oikealla, laitetta tukevalla kaapelilla/liitännällä.

Järjestelmän liitântäkaapelin ja audiokaapelin käyttäminen

1 Irrota virtajohto.

2 Liitä tämä yksikkö ja järjestelmän ohjaustoimintoa tukeva Technics-laite (verkkosoitin jne.).

- Käytä molempia järjestelmän liitântäkaapeleita ja audiokaapeleita, kun liität tämän yksikön ja laitteen.
- Käytä liitetyn laitteen mukana toimitettua järjestelmän liitântäkaapelia.

3 Liitä virtajohto tähän yksikköön. (⇒ 12)

4 Paina yksikön virtapainike []-asentoon.

5 Paina [SETUP].

6 Paina [▲], [▼] toistuvasti valitaksesi "System Control" ja paina sitten [OK].

7 Paina [▲], [▼] ja valitse tulolähde laitteelle, joka liitetään vaiheessa 2, ja paina [OK].

- Valitse "Off" poistaaksesi järjestelmän ohjaustoiminnon käytöstä.

Huomaa

- Kun käytät tätä laitetta tehon vahvistimena (⇒ 18), MAIN IN -liittimiin liitetyn Technics-laitteen järjestelmän ohjaustoiminto on pois käytöstä.

Tämän yksikön ja liitetyn laitteen käynnistäminen

- Jos osoitat kaukosäätimellä tätä yksikköä ja painat [⏻], kun tämä yksikkö ja liitetty laite ovat valmiustilassa, tämä yksikkö ja valitun tulolähteen laite, joka on asetettu "System Control" -ohjauksella, käynnistetään samanaikaisesti.
- Jos osoitat kaukosäätimellä tätä yksikköä ja painat [⏻], kun tämä yksikkö ja liitetty laite ovat käynnissä, tämä yksikkö ja liitetty laite siirtyvät samanaikaisesti valmiustilaan.

Tämän yksikön tulolähteen vaihtaminen automaattisesti

Kun suoritat toiminnon, kuten toiston liitettyllä laitteella, tämän yksikön tulolähde vaihdetaan automaattisesti lähteeksi, joka asetetaan kohdassa "System Control".

Ennen huoltopalvelun pyytämistä suorita seuraavat tarkistukset. Jos sinulla on kysymyksiä joistain tarkistuskohdista, tai mikäli seuraavan oppaan osoittamat ratkaisut eivät ratkaise ongelmaa, pyydä ohjeita jälleenmyyjältä.

Laitteen kuumentuminen

Yksikkö lämpenee käytössä. Tämä ei ole vikatila.

Onko viimeisin laiteohjelmisto asennettu?

Panasonic parantaa jatkuvasti laitteen ohjelmistoja, jotta asiakkaat voivat hyödyntää viimeisintä käytettävissä olevaa tekniikkaa. (⇒ 23)

Kaikkien asetusten palauttaminen tehdasasetuksiin

Seuraavanlaisissa tilanteissa nollaa muisti:

- Ei tapahdu mitään, kun painetaan painikkeita.
- Haluat nollata ja nollaa muistin sisällöt.

1 Paina [SETUP].

2 Paina [▲], [▼] toistuvasti valitaksesi "Initialization" ja paina sitten [OK].

- Vahvistusnäyttö tulee näkyviin. Valitse "Yes" seuraavissa vaiheissa palauttaaksesi kaikki asetukset oletuksiin.

3 Paina [▲], [▼] valitaksesi "Yes" ja paina sitten [OK].

4 Paina painiketta [▲], [▼] valinnan "Yes" valitsemiseksi ja paina uudelleen painiketta [OK].

Yleistä

Yksikkö ei toimi.

Toimintoja ei ole tehty oikein.

- Yksi yksikön turvalaitteista on ehkä aktivoitunut.
 - ① Paina yksikön virtapainike [■OFF]-asentoon.
 - Jos yksikkö ei vaihda valmiustilaan, irrota virtajohtoliitäntä, odota vähintään 3 minuuttia ja liitä se sitten uudelleen.
 - ② Paina yksikön virtapainike [■ON/I]-asentoon. Jos yksikkö ei edelleenkaan toimi, keskustele jälleenmyyjän kanssa.

Toiston aikana kuuluu "hurinaa".

- Toisen laitteen virtajohto tai loistevalo on lähellä johtoja. Sammuta muut laitteet tai pidä ne kaukana tämän laitteen johdoista.
- Television tai muun laitteen lähellä oleva voimakas magneettikenttä voi vaikuttaa negatiivisesti äänenlaatuun. Pidä tämä laite etäällä tällaisesta paikasta.
- Kaiuttimet voivat lähettää ääntä, kun lähellä oleva laite lähettää voimakkaita radioaalloja, kuten matkapuhelimen soidessa.

Ei ääntä.

- Tarkista tämän yksikön ja liitetyn laitteen äänenvoimakkuus.
- Tarkista yhteydet kaiuttimiin ja muihin laitteisiin.
- Liitä kaiuttimet ja mittaa vahvistimen ulostulosignaali. (⇒ 22)
- Tarkista liitettyjen kaiuttimien impedanssi.
- Tarkista, onko valittu oikea äänilähde.
- Työnnä liitettävien johtojen liittimet pohjaan saakka.
- Vahvasta äänilähdön asetus. (Ääni ei lähde kaiuttimista, jotka on liitetty kaiuttimien lähtöliitäntöihin, jos "PRE OUT" -asetus on "Off".) (⇒ 19)
- Ääni ei lähde kuulokeliitimestä ja REC OUT/PRE OUT -liittimistä.
- Monikanavaisen sisällön toistoa ei tueta.
- Tämän yksikön digitaalisen audion tuloliittimet tunnistavat vain lineaarisia PCM-signaaleja. Katso lisätietoa laitteen käyttöohjeesta.

Ääni on vääristynyt.

- Jos "Attenuator"/"Gain" asetetaan "On" analogisen audiotulon asetukseksi, se saattaa vähentää äänen vääristymistä. (⇒ 15, 16, 18)

Yksikkö kytkeytyy automaattisesti valmiustilaan.

- Onko automaattinen sammutus päällä? (⇒ 21)
- Tähän yksikköön sisältyy suojauspiiri, jolla estetään lämmön kerääntymisen aiheuttamat vauriot. Kun käytät tätä yksikköä korkealla äänenvoimakkuustasolla pitkän aikaa, se voi sammua automaattisesti. Odota, että yksikkö jäähtyy, ennen kuin kytket sen takaisin päälle. (Odota noin 3 minuuttia)

Asetukset nollataan takaisin tehtaan oletusasetuksiin.

- Laiteohjelmiston päivittäminen saattaa nollata asetukset.

Huipputehon mittari ei toimi.

- Mittari ei toimi seuraavissa tapauksissa:
 - Kun kuulokkeet on liitetty.
 - Kun huipputehon mittarin valo on sammutettu painamalla [DIMMER].
 - Kun yksikkö on mykistetty painamalla [MUTE].
 - Kun "SPEAKERS" -asetus on "Off" (⇒ 19)

Näyttö himmenee.

- Voit säätää himmennuksen tasoa painamalla [DIMMER].
- Tarkista "Auto DIMMER" -asetus. (⇒ 21)

Järjestelmän ohjaustoiminto ei toimi.

- Käytä liitetyn laitteen mukana toimitettua järjestelmän liitäntäkaapelia.
- Liitä järjestelmän liitäntäkaapeli järjestelmän liittimiin (CONTROL). (⇒ 24)
- Tarkista järjestelmän liitäntäkaapelin, audiokaapelin ja tulolähteen liitäntä "System Control" -toiminnon avulla. (⇒ 24)
- Liitä Technics-laitetta tukeva järjestelmän ohjaustoiminto (verkkosoitin, CD-soitin jne.) tähän yksikköön. Katso lisätietoa seuraavalta verkkosivustolta.

www.technics.com/support/

PC

Tietokone ei tunnista tätä laitetta.

- Tarkista käyttöympäristö. (⇒ 14)
- Käynnistä tietokone, kytke yksikkö valmiustilaan ja yhdistä USB-kaapeli uudestaan.
- Käytä liitetyn tietokoneen toista USB-porttia.
- Asenna laitekohtainen USB-ajuri, jos käytät tietokonetta Windows-käyttöjärjestelmällä. (⇒ 14)

Kaukosäädin

Kaukosäädin ei toimi kunnolla.

- Akut ovat tyhjätkä tai syötetty virheellisesti. (⇒ 10)
- Häiriöiden välttämiseksi älä laita mitään esineitä signaalianturin eteen. (⇒ 08)
- Jos kaukosäätimen kaukosäätötila eroaa yksikön tilasta, aseta kaukosäätimen tila vastaamaan yksikön tilaa. (⇒ 11)

Yksikön hoito

- Irrota verkkokaapeli pistorasiasta ennen huoltoa. Puhdista tämä laite pehmeällä kankaalla.
- Kun lika on pinttynyt, pyyhi se pois hyvin puristetulla kostealla liinalla. Lopuksi pyyhi pehmeällä liinalla.
- Älä käytä liuottimia kuten bensiiniä, ohenteita, alkoholia, keittiön puhdistusaineita, kemiallista pyyhintä ym. Tämä saattaa aiheuttaa muutoksia ulkokuoren tai pinnoitteen irtoamista.

Tämän yksikön hävittäminen tai siirtäminen

- Tämä yksikkö saattaa sisältää arkaluonteisia tietoja. Tee seuraavat toimenpiteet poistaaksesi yksikön tiedot, mukaan lukien henkilötiedot tai salassa pidettävät tiedot, ennen kuin hävität tai siirrät yksikköä.
- "Kaikkien asetusten palauttaminen tehdasasetuksiin" (⇒ 25)

Viestit

ATTENTION : MAX Output Setting

- Kun yksikköä käytetään tehon vahvistimena, äänenvoimakkuuden säätö tällä yksiköllä on pois käytöstä.
- Säädä äänenvoimakkuutta vähitellen liitetyllä laitteella. (⇒ 18)

AUTO OFF

- Yksikköä ei ole käytetty noin 20 minuuttiin ja se sammuu minuutin kuluessa. Peruuta painamalla mitä tahansa painiketta. (⇒ 21)

Connect USB Device

- Laiteohjelmiston lataus epäonnistui.
- Lataa uusin laiteohjelmisto USB-flash-muistiin ja yritä uudestaan. (⇒ 23)

Disconnect PHONES

- Kun kuulokkeet on liitetty, vahvistimen (LAPC) ulostulosignaalin mittaus ei käynnisty.
- Irrota kuulokkeet.
- Jos liität kuulokkeet vahvistimen signaalin mittauksen tai vahvistimen lähdön korjauksen aikana, toimenpide perutaan. (⇒ 22)

“F□□” (“□” tarkoittaa numeroa.)

- On tapahtunut epänormaali toiminto. (Jos yksikkö havaitsee epänormaalin toiminnon, suojauspiiri aktivoituu, ja virta saatetaan sammuttaa automaattisesti.)
 - Onko äänenvoimakkuus erittäin korkea? Vai onko tämä laite sijoitettu erityisen kuumaan paikkaan?
Odoti muutama sekunti, ja käynnistä yksikkö sitten uudelleen. (Suojauspiiri poistetaan käytöstä.)

Load Fail

- Laiteohjelmistoa ei löydy USB-muistilta.
- Lataa uusin laiteohjelmisto USB-flash-muistiin ja yritä uudestaan. (⇒ 23)

Measurement Fail

- Kohteen “Cartridge Optimiser” mittaus tai käsittely epäonnistuu. Tarkista seuraavat kohdat.

“High Level”:

Lähtösignaali on erittäin voimakas tai levysoittimen lähtösignaali on liian suuri. Puhdista levy pölystä. Vahvista “Gain”-asetus ja säädä tämän yksikön tulotasoa (⇒ 16).
Tarkista, vastaako tämän yksikön “MM/MC”-asetus levysoittimen äänirasian tyyppiä (⇒ 16).

“Low Level”:

Levyä ei toisteta tai levysoittimen lähtösignaali on liian pieni. Vahvista, että levysoitin on liitetty oikein ja että levy toistetaan oikein (⇒ 16).
Vahvista “Gain”-asetus ja säädä tämän yksikön tulotasoa (⇒ 16).
Tarkista, vastaako tämän yksikön “MM/MC”-asetus levysoittimen äänirasian tyyppiä (⇒ 16).

“Low Quality”:

Levysoittimen lähtösignaalin on voimakas. Puhdista levy pölystä. Tai toista toinen kappale. Jos ongelma ei poistu, ota yhteyttä jälleenmyyjään.

“Speed Mismatch”:

Kierrosluku (RPM) on virheellinen. Säädä levysoittimen pyörimistä ja toista oikealla kierrosnopeudella.

“System Error”:

Kyseessä saattaa olla järjestelmävirhe. Ota yhteyttä jälleenmyyjään.

No Device

- USB-flash-muistia, jossa uusi laiteohjelmisto on, ei ole kytketty.
Kytke USB-flash-muisti uuden laiteohjelmiston kanssa. (⇒ 23)

Not Measured

- Lähtösignaalin mittaamista lähdön korjaustoiminnolle (LAPC) ei ole vielä tehty.
- Mittaa ulostulosignaali. (⇒ 22)

Not Valid

- Toiminto, jota yritit käyttää, ei ole saatavilla tämänhetkisillä asetuksilla. Tarkista vaiheet ja asetukset.
- Nykyinen tulolähde poikkeaa “Cartridge Optimiser”-asetuksesta. Vaihda tulolähde oikeaksi. (⇒ 16)
- [MUTE] ei kelpaa, kun suoritetaan “Cartridge Optimiser”-mittausta. Säädä äänenvoimakkuutta.

PHONES Connected

- Kuulokkeet on liitetty.
- Ääni ei lähde kuulokeliittimestä ja kaiuttimen lähtöliittimistä, kun kuulokkeet on liitetty ja “MAIN IN” on valittu tähän yksikön tulolähteeksi. (⇒ 18)

“Remote □” (“□” tarkoittaa numeroa.)

- Kaukosäädin ja tämä yksikkö käyttävät eri tiloja. Muuta kaukosäätimen tilaa. (⇒ 11)

Unlocked

- “COAX1”, “COAX2”, “OPT1”, “OPT2”, “PC1” tai “PC2” on valittuna, mutta mitään laitetta ei ole yhdistettynä. Tarkista yhteys laitteeseen. (⇒ 13, 14)
- Audiosignaalien näytteenottotaajuuden osia jne. ei ole syötetty oikein.
 - Katso tuetut tiedostomuodot osiosta “Tuettu muoto”. (⇒ 28)

USB Over Current

USB-laite käyttää liian paljon tehoa.

- Irrota USB-laite ja liitä se sitten uudelleen. (⇒ 23)
- Kytke laite valmiustilaan ja päälle uudelleen.

VOLUME □□ OK (“□” tarkoittaa numeroa.)

- Kun tulolähde vaihdetaan lähteestä “MAIN IN”, näkyvillä on tulolähteen vaihtamisen jälkeinen äänenvoimakkuuden taso.
- Vahvista ja säädä äänenvoimakkuutta, ennen kuin painat [OK].

Tekniset määrittymiset

■ YLEISTÄ

Virtalähde	AC 220–240 V, 50/60 Hz
Tehontarve	220 W
Tehontarve valmiustilassa	Noin 0,3 W
Mitat (L×K×S)	430 mm × 191 mm × 459 mm
Paino	Noin 22,8 kg
Käyttölämpötila-alue	0–40 °C
Sallittu kosteusalue	35–80 %:n suhteellinen kosteus (ei tiivistymistä)

■ VAHVISTINOSASTO

Lähtöteho	150 W + 150 W (1 kHz, T.H.D. 0,5 %, 8 Ω, 20 kHz LPF) 300 W + 300 W (1 kHz, T.H.D. 0,5 %, 4 Ω, 20 kHz LPF)
Kuormitusimpedanssi	4–16 Ω
Taajuusvaste	
PHONO (MM)	20 Hz - 20 kHz (RIAA-POIKKEAMA ±1 dB, 8 Ω)
LINE	5 Hz - 80 kHz (-3 dB, 8 Ω)
DIGITAL IN	5 Hz - 80 kHz (-3 dB, 8 Ω)
Tuloherkkyys/ Tuloimpedanssi	
PHONO (MM)	2,5 mV / 47 kΩ
PHONO (MC)	300 mV / 100 kΩ
LINE	200 mV / 22 kΩ

■ Tuettu muoto

Tämä laite tukee seuraavia tiedostomuotoja:

- Kaikkien laitteen tukemien tiedostomuotojen toistoa ei ole taattu.
- Muun kuin tämän laitteen tukeman tiedostomuodon toistaminen saattaa aiheuttaa äänen levottomuutta tai kohinaa. Kyseisissä tapauksissa tarkista katsoaksesi tukeeko tämä laite kyseistä tiedostomuotoa.
- Tiedostoa koskevat tiedot (näytteenottotaajuus ym.) jotka näytetään tässä laitteessa ja toisto-ohjelmistossa, saattavat poiketa toisistaan.

■ LIITÄNTÖJEN OSASTO

Kuulokeliitin	Stereo, φ6,3 mm 0,75 mW, 32 Ω
PC	TAKAOSAN B-tyyppin USB-liitin ×2
Analoginen tulo	
LINE ×2	Nastajakkiliitin
LINE XLR BALANCED	3-napainen XLR
PHONO (MM/MC)	Nastajakkiliitin
PHONO XLR BALANCED (MC)	3-napainen XLR
MAIN IN -tuloliitäntä	Nastajakkiliitin
REC IN -tuloliitäntä	Nastajakkiliitin
Digitaalinen tulo	
Optinen digitaalinen tulo ×2	Optinen liitin
Digitaalinen koaksiaalitulo ×2	Nastajakkiliitin
Tuettu muoto	LPCM
Analoginen lähtö	
REC OUT	Nastajakkiliitin
PRE OUT	Nastajakkiliitin
Järjestelmäportti	
Järjestelmän ohjaus	φ3,5 mm, liitin

■ FORMAATTIOSASTO

USB-B

USB-standardi	Suurinopeuksinen USB 2.0 USB-ääniluokka 2.0, Asynkroninen tila
DSD-ohjaustila	ASIO-alkuperäistila, DoP-tila

PC (USB-B)*

Tiedostomuoto	Näytteenottotaajuus	Bittinopeus / Kvantisointibittien määrä
PCM	32/44,1/48/88,2/96/176,4/192/352,8/384 kHz	16/24/32 bittiä
DSD	2,8 MHz/5,6 MHz/11,2 MHz/22,4 MHz (vain ASIO Native -tila)	

MQA-dekooderi

Digitaaliselle tulolle on käytettävissä MQA-dekoodaustoiminto

*: Jos lataat ja asennat laitekohtaisen sovelluksen, voit toistaa useita erimuotoisia tiedostoja. (⇒ 14)
Saat lisätietoja sovelluksen käyttöohjeista.

Huomaa

- Tekniset määritykset voivat muuttua ilman erillistä ilmoitusta.
- Paino ja mitat ovat suuntaa antavia.

Windows on Microsoft Corporationin tavaramerkki tai rekisteröity tavaramerkki Yhdysvalloissa ja muissa maissa.

Mac ja OS X ovat tavaramerkkejä, jotka omistaa Apple Inc., rekisteröity Yhdysvalloissa ja muissa maissa. macOS on Apple Inc.:in tavaramerkki.

“DSD” on rekisteröity tavaramerkki.



MQA ja Sound Wave Device ovat MQA Limitedin© rekisteröityjä tavaramerkkejä 2016

The Clear BSD License

Copyright (c) 2015, Freescale Semiconductor, Inc.

Copyright 2016-2017 NXP

All rights reserved.

Redistribution and use in source and binary forms, with or without modification, are permitted (subject to the limitations in the disclaimer below) provided that the following conditions are met:

- Redistributions of source code must retain the above copyright notice, this list of conditions and the following disclaimer.
- Redistributions in binary form must reproduce the above copyright notice, this list of conditions and the following disclaimer in the documentation and/or other materials provided with the distribution.
- Neither the name of the copyright holder nor the names of its contributors may be used to endorse or promote products derived from this software without specific prior written permission.

NO EXPRESS OR IMPLIED LICENSES TO ANY PARTY'S PATENT RIGHTS ARE GRANTED BY THIS LICENSE. THIS SOFTWARE IS PROVIDED BY THE COPYRIGHT HOLDERS AND CONTRIBUTORS "AS IS" AND ANY EXPRESS OR IMPLIED WARRANTIES, INCLUDING, BUT NOT LIMITED TO, THE IMPLIED WARRANTIES OF MERCHANTABILITY AND FITNESS FOR A PARTICULAR PURPOSE ARE DISCLAIMED. IN NO EVENT SHALL THE COPYRIGHT HOLDER OR CONTRIBUTORS BE LIABLE FOR ANY DIRECT, INDIRECT, INCIDENTAL, SPECIAL, EXEMPLARY, OR CONSEQUENTIAL DAMAGES (INCLUDING, BUT NOT LIMITED TO, PROCUREMENT OF SUBSTITUTE GOODS OR SERVICES;

LOSS OF USE, DATA, OR PROFITS; OR BUSINESS INTERRUPTION) HOWEVER CAUSED AND ON ANY THEORY OF LIABILITY, WHETHER IN CONTRACT, STRICT LIABILITY, OR TORT (INCLUDING NEGLIGENCE OR OTHERWISE) ARISING IN ANY WAY OUT OF THE USE OF THIS SOFTWARE, EVEN IF ADVISED OF THE POSSIBILITY OF SUCH DAMAGE.

Dziękujemy za zakup tego produktu.

Prosimy o uważne zapoznanie się z instrukcjami przed rozpoczęciem korzystania z produktu oraz o zachowanie niniejszej instrukcji w celu przyszłego wykorzystania.

- O opisach w niniejszej instrukcji obsługi
 - Strony, do których należy się odnieść, są zaznaczone jako “⇒ ○○”.
 - Przedstawione rysunki mogą się różnić w zależności od posiadanego urządzenia.

Infolinia (Polska):

801 003 532 - numer dla połączeń z sieci stacjonarnej

22 295 37 27 - numer dla połączeń z sieci stacjonarnej oraz komórkowej

Produkt Panasonic

Produkt objęty jest E-Gwarancją Panasonic.

Prosimy o zachowanie dowodu zakupu.

Warunki gwarancji oraz informacje o produkcie są dostępne na stronie

www.panasonic.pl

lub pod numerami telefonów:

801 003 532 - numer dla połączeń z sieci stacjonarnej

22 295 37 27 - numer dla połączeń z sieci stacjonarnej oraz komórkowej

Dystrybucja w Polsce

Panasonic Marketing Europe GmbH

(Spółka z ograniczoną odpowiedzialnością)

Oddział w Polsce

ul. Wołoska 9A, 02-583 Warszawa

Funkcje

Zintegrowany wzmacniacz z wbudowanymi technologiami audio wysokiej jakości

Silnik JENO przesyła i przetwarza sygnały audio w wersji cyfrowej przy minimalnych wahaniami od etapu wejściowego do etapu wyjściowego. Zastosowanie sterownika GaN-FET do liniowego napędu głośnikowego z funkcją szybkiego przełączania bezstratnego i technologii ADCT (Active Distortion Cancelling Technology) eliminującej szum pozwoliło uzyskać energetyczny, dynamiczny dźwięk z doskonałą funkcją napędu.

Czysty dźwięk pozbawiony szumów zapewniono dzięki zastosowaniu różnych technologii, takich jak LAPC, która przeprowadza adaptacyjną kalibrację obciążenia fazy głośnika w celu uzyskania idealnego wzmocnienia i charakterystyki fazy w przypadku wszystkich rodzajów podłączonych głośników.

Zasilacz niskoszumowy z opcją wysokiej czułości na sygnał audio

W urządzeniu zastosowano zasilacz “Advanced Speed Silent Power Supply” zapewniający szybkie przełączanie bezstratne i redukcję szumów. Unikalna funkcja zasilacza może doprowadzać stabilne zasilanie o najniższych szumach dzięki funkcji szybkiego przełączania zapewniającej lepszą rozdzielczość sygnału audio we wzmacniaczu cyfrowym. To urządzenie wykorzystuje potencjał silnika JENO w celu uzyskania odtwarzania wyższej jakości.

Unikalna technologia cyfrowa “Intelligent PHONO EQ” poprawia potencjał odtwarzania płyt.

“Accurate EQ Curve” zawierająca hybrydowy komponent obwodów analogowego i cyfrowego pozwala na przetwarzanie dźwięku przez korektor z większą precyzją i S/N. Urządzenie to obsługuje różne krzywe korekcyjne, inne niż RIAA, w celu zagwarantowania precyzyjnego odtwarzania.

W urządzeniu zastosowano funkcję “Crosstalk Canceller” dokonującą pomiaru przesłuchu i jego optymalizacji za pomocą DSP oraz funkcję “PHONO Response Optimiser” redukującą rezonanse na wkładce w celu reprodukcji sygnału dźwięku z rowka płyty.

Spis treści

Środki ostrożności	06	Należy dokładnie zapoznać się z rozdziałem “Środki ostrożności” niniejszej instrukcji przed przystąpieniem do obsługi.
Przewodnik dotyczący elementów sterujących	08	To urządzenie, zdalne sterowanie
Połączenia	12	Połączenie głośnika, połączenie przewodu zasilania sieciowego
Obsługa	13	Odtwarzanie na podłączonych urządzeniach
Ustawienia	20	Pozostałe ustawienia
Wykrywanie i rozwiązywanie problemów	25	Przed wezwaniem serwisu należy zapoznać się z rozdziałem dotyczącym wykrywania i rozwiązywania problemów.
Inne	28	Specyfikacje itd.

Akcesoria

Przewód zasilania sieciowego (2)

Poza Szwajcarią

K2CM3YY00041

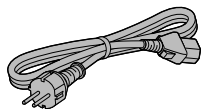

W Szwajcarii

K2CS3YY00033

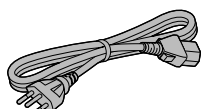

Pilot zdalnego sterowania (1)

N2QAYA000224

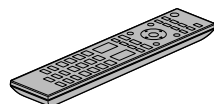

Baterie do pilota (2)



Płyta do kalibracji (1)

TSPX101

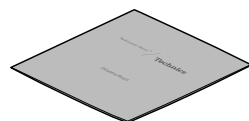

- Numery produktu podane w niniejszej instrukcji obsługi są prawidłowe na październik 2020.
- Mogą one podlegać zmianie.
- Nie używać przewodu zasilania sieciowego i płyty do kalibracji z innym sprzętem.

Pozbywanie się zużytych urządzeń elektrycznych i elektronicznych oraz baterii. Dotyczy wyłącznie obszaru Unii Europejskiej oraz krajów posiadających systemy zbiórki i recyklingu.



Niniejsze symbole umieszczane na produktach, opakowaniach i/lub w dokumentacji towarzyszącej oznaczają, że nie wolno mieszać zużytych urządzeń elektrycznych i elektronicznych oraz baterii z innymi odpadami domowymi/komunalnymi.

W celu zapewnienia właściwego przetworzenia, utylizacji oraz recyklingu zużytych urządzeń elektrycznych i elektronicznych oraz zużytych baterii, należy oddawać je do wyznaczonych punktów gromadzenia odpadów zgodnie z przepisami prawa krajowego.

Poprzez prawidłowe pozbywanie się zużytych urządzeń elektrycznych i elektronicznych oraz zużytych baterii pomagasz oszczędzać cenne zasoby naturalne oraz zapobiegać potencjalnemu negatywnemu wpływowi na zdrowie człowieka oraz na stan środowiska naturalnego.

W celu uzyskania informacji o zbiórce oraz recyklingu zużytych urządzeń elektrycznych i elektronicznych oraz baterii prosimy o kontakt z władzami lokalnymi. Za niewłaściwe pozbywanie się tych odpadów mogą grozić kary przewidziane przepisami prawa krajowego.



Dotyczy symbolu baterii (symbol poniżej):

Ten symbol może występować wraz z symbolem pierwiastka chemicznego. W takim przypadku wymagania Dyrektywy w sprawie określonego środka chemicznego są spełnione.

Ostrzeżenie

Urządzenie

- Aby ograniczyć ryzyko pożaru, porażenia prądem elektrycznym lub uszkodzenia produktu,
 - Nie narażać produktu na działanie deszczu, wilgoci, kapanie ani rozprysk wody.
 - Nie umieszczać na urządzeniu przedmiotów wypełnionych płynami, takich jak wazon.
 - Korzystać wyłącznie z zalecanych akcesoriów.
 - Nie zdejmować osłon.
 - Nie naprawiać urządzenia samodzielnie. Zwrócić się o pomoc do wykwalifikowanego personelu serwisowego.
 - Nie upuszczać metalowych przedmiotów na urządzenie.
 - Nie umieszczać ciężkich przedmiotów na urządzeniu.

Przewód zasilania sieciowego

- Aby ograniczyć ryzyko pożaru, porażenia prądem elektrycznym lub uszkodzenia produktu,
 - Upewnić się, że napięcie zasilania odpowiada napięciu wydrukowanemu na urządzeniu.
 - Włożyć wtyczkę sieciową całkowicie do gniazdka ściennego.
 - Nie ciągnąć, nie zaginać ani nie umieszczać ciężkich przedmiotów na przewodzie.
 - Nie obsługiwać wtyczki mokrymi rękoma.
 - Trzymać korpus wtyczki sieciowej podczas odłączania wtyczki.
 - Nie używać uszkodzonej wtyczki sieciowej ani gniazdka ściennego.
- Wtyczka sieciowa jest urządzeniem rozłączającym.
Zainstalować urządzenie, tak aby umożliwić natychmiastowe wyjęcie wtyczki sieciowej z gniazdka.
- Upewnić się, że bolec uziemiający wtyczki sieciowej jest prawidłowo podłączony w celu zapobiegania porażeniu prądem elektrycznym.
 - Aparatura o konstrukcji KLASY I powinna być podłączana do gniazdka sieciowego z uziemieniem ochronnym.

Uwaga

Urządzenie

- Nie umieszczać źródeł płomieni, takich jak zapalone świece na urządzeniu.
- Urządzenie może odbierać zakłócenia radiowe wywoływane przez telefony komórkowe. W przypadku wystąpienia tego typu zakłóceń zwiększyć odległość pomiędzy urządzeniem a telefonem komórkowym.
- Urządzenie jest przeznaczone do użytku w łagodnym i tropikalnym klimacie.
- Nie umieszczać żadnych przedmiotów na urządzeniu. Urządzenie nagrzewa się podczas działania.
- Nie dotykać górnej powierzchni urządzenia. Urządzenie nagrzewa się podczas działania.

Ustawienie urządzenia

- Umieścić urządzenie na równej powierzchni.
- Aby ograniczyć ryzyko pożaru, porażenia prądem elektrycznym lub uszkodzenia produktu,
 - Nie instalować ani nie umieszczać urządzenia na regale, wbudowanej szafce lub innej zamkniętej powierzchni. Upewnić się, że urządzenie jest odpowiednio wentylowane.
 - Nie zasłaniać szczelin wentylacyjnych urządzenia gazetami, obrusami, zasłonami i podobnymi przedmiotami.
 - Nie wystawiać urządzenia na działanie bezpośrednich promieni słonecznych, wysokich temperatur, dużej wilgotności i nadmiernych drgań.
- Upewnić się, że miejsce ustawienia jest odpowiednio mocne, aby wytrzymać ciężar urządzenia (⇒ 28).
- Nie podnosić ani nie przenosić urządzenia, trzymając za pokręta. Może to spowodować upadek urządzenia, skutkując obrażeniami osobistymi lub usterką urządzenia.

Bateria

- Ryzyko wybuchu baterii w przypadku jej nieprawidłowej wymiany. Wymieniać wyłącznie na baterie typu zalecanego przez producenta.
- Nieprawidłowe obchodzenie się z bateriami może spowodować wyciek elektrolitu oraz pożar.
 - Usunąć baterie w przypadku niekorzystania z pilota przed dłuższy czas. Przechowywać w zimnym, ciemnym miejscu.
 - Nie ogrzewać ani nie wystawiać na działanie płomieni.
 - Nie zostawiać baterii w samochodzie narażonym na działanie bezpośrednich promieni słonecznych przez dłuższy czas przy zamkniętych drzwiach i oknach.
 - Nie rozkładać, ani nie zwierać.
 - Nie ładować ponownie baterii alkalicznych lub manganowych.
 - Nie używać baterii w przypadku oderwania osłony.
 - Nie mieszać nowych i starych baterii lub baterii innego typu.
- W przypadku wyrzucania baterii skontaktować się z władzami lokalnymi lub sprzedawcą i zapytać o prawidłową metodę utylizacji.
- Unikać następujących sytuacji
 - Wyjątkowo wysokiej lub niskiej temperatury podczas użytkowania, przechowywania lub transportu.
 - Wymiana baterii na baterie niewłaściwego typu.
 - Nie wrzucać baterii do ognia lub pieca, a także nie miażdżyć oraz nie przecinać, gdyż może to doprowadzić do wybuchu.
 - Wyjątkowo wysokiej temperatury i/lub wyjątkowo niskiego ciśnienia, które mogą doprowadzić do eksplozji lub wycieku łatwopalnej cieczy lub gazu.

Instalacja

Urządzenie

Wyłączyć sprzęt przed podłączeniem i przeczytać odpowiednie instrukcje obsługi.

- Wymiary urządzenia (⇒ 28)
- Wymiary nóżek urządzenia patrz poniższy rysunek.

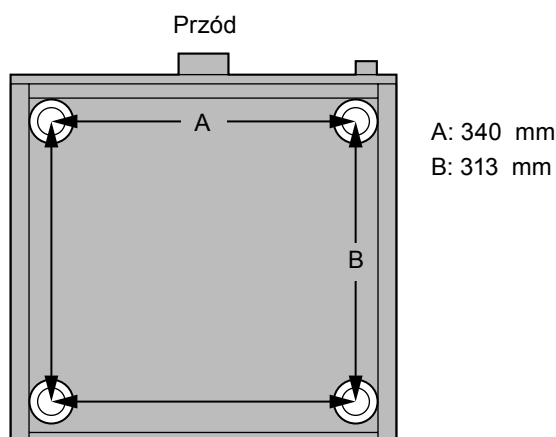

Płyta do kalibracji

- Nawet jeśli płyta ulegnie wypaczeniu ze względu na środowisko przechowywania lub zużyciu z powodu jej właściwości, została ona przeznaczona do odtwarzania w celu "Cartridge Optimiser" pomimo nieznacznego wypaczenia.
- Płytę tę należy przechowywać w pionie. Przechowywanie płyt w stosach lub w pozycji nachylonej może prowadzić do ich wypaczenia.

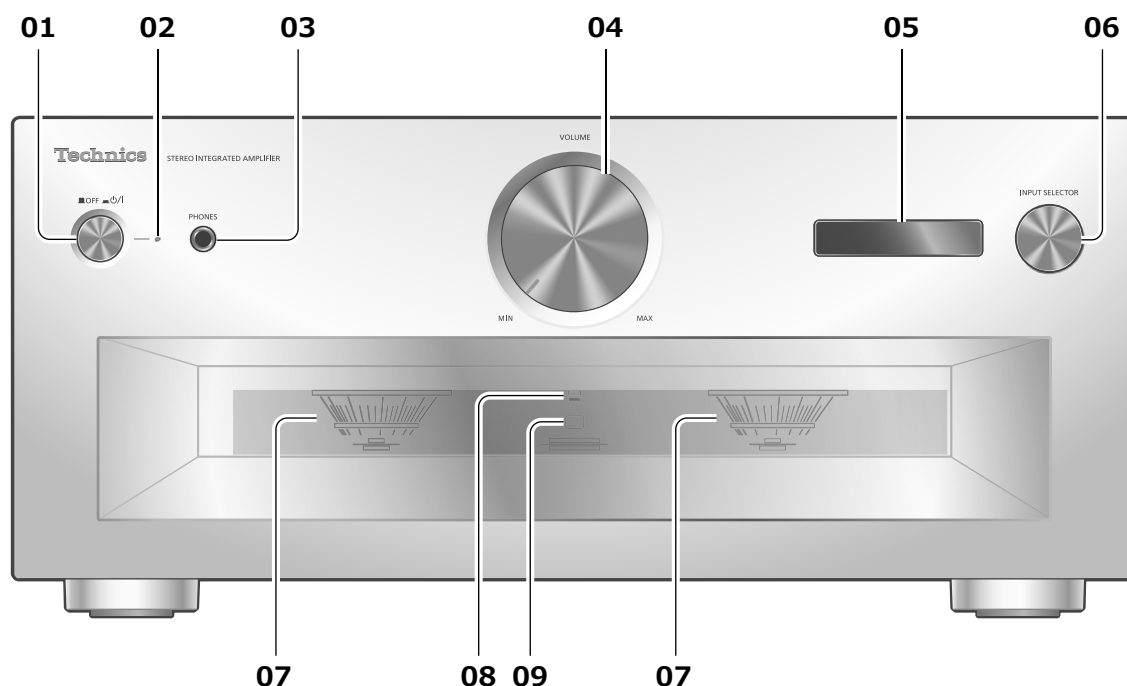

01 Przycisk gotowości/wł. (■ OFF ■ ⏻/⏻)

[■ OFF] (wył.): urządzenie jest wyłączone.

[■ ⏻/⏻] (wł.): urządzenie jest włączone.

- Urządzenie nadal zużywa niewielką ilość energii w trybie wyłączonym. Tryb wyłączony zużywa mniej energii.

02 Wskaźnik zasilania

- Niebieski: urządzenie jest włączone.
- Wyłączony: urządzenie jest wyłączone.

03 Wejście słuchawkowe

- Po podłączeniu wtyczki głośniki oraz wyjścia REC OUT/PRE OUT nie odtwarzają dźwięku. (⇒ 19)
- Dźwięk nie rozlega się z wejścia słuchawkowego, jeśli "MAIN IN" jest wybrane, jako źródło dźwięku dla tego urządzenia. (⇒ 18)
- Nadmierne natężenie dźwięku ze słuchawek może spowodować uszkodzenie słuchu.
- Słuchanie przy maksymalnym poziomie głośności przez dłuższy czas może spowodować uszkodzenie słuchu użytkownika.

04 Pokrętko głośności

- -- dB (min.), -88,0 dB do 0 dB (maks.)

05 Wyświetlacz

- Wyświetlane są informacje, takie jak źródło dźwięku itp. (⇒ 26)
- Źródło dźwięku miga na wyświetlaczu przed uruchomieniem urządzenia po jego włączeniu. (Podczas migania żaden dźwięk nie jest odtwarzany).

06 Pokrętko wyboru źródła dźwięku

- Obróć pokrętko w prawo lub lewo, aby przełączyć źródło dźwięku.

07 Miernik mocy szczytowej

- Wyświetla poziom mocy. 100% to moc znamionowa (⇒ 28).
- Czujnik mocy szczytowej nie działa, jeśli oświetlenie jest wyłączone poprzez naciśnięcie [DIMMER], podłączenie słuchawek itp.

08 Wskaźnik LAMP

(⇒ 22)

09 Czujnik sygnału pilota zdalnego sterowania

- Zasięg odbioru: w odległości około 7 m bezpośrednio z przodu
- Kąt odbioru: około 30° z lewej i prawej strony

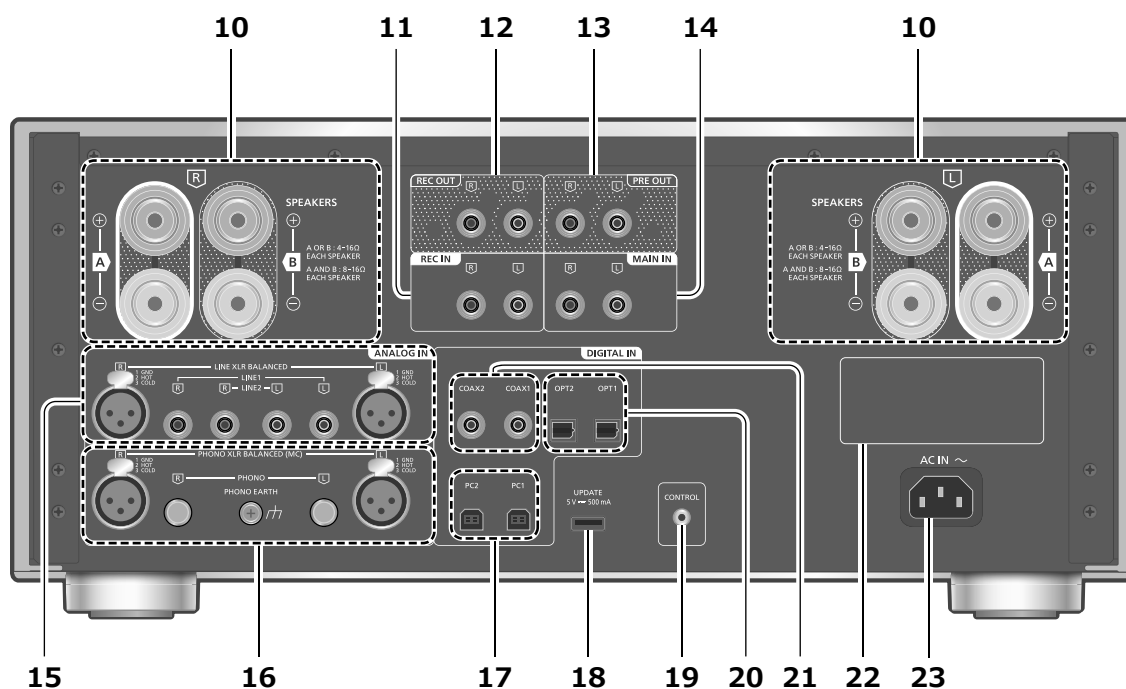

10 Wyjścia głośników

(⇒ 12)

11 Analogowe wejścia audio (REC IN)

(⇒ 15, 19)

12 Analogowe wyjścia audio (REC OUT)

(⇒ 19)

13 Analogowe wyjścia audio (PRE OUT)

(⇒ 19)

14 Analogowe wejścia audio (MAIN IN)

(⇒ 18)

15 Analogowe wejścia audio (LINE XLR BALANCED/LINE1/LINE2)

(⇒ 15)

16 Analogowe wejścia audio (PHONO XLR BALANCED/PHONO)/wejście PHONO EARTH

(⇒ 16)

- Wejście PHONO EARTH przeznaczone jest do podłączania przewodu uziemiającego gramofonu.
- Użyć przewodu krótszego niż 3 m.
- Przechowywać krótkie szpilki PHONO poza zasięgiem dzieci, aby zapobiec poślgnięciu.

17 Wejścia USB-B (PC1/PC2)

(⇒ 14)

18 Wejście USB-A (UPDATE)

(= DC 5 V 500 mA)

(⇒ 23)

19 Wejście systemowe (CONTROL)

(⇒ 24)

20 Optyczne wejścia cyfrowe (OPT1/OPT2)

(⇒ 13)

21 Koncentryczne wejścia cyfrowe (COAX1/COAX2)

(⇒ 13)

22 Oznaczenie identyfikacyjne produktu

- Wskazany jest numer modelu.

23 Wejście AC IN (~)

(⇒ 12)

Obsługa pilota

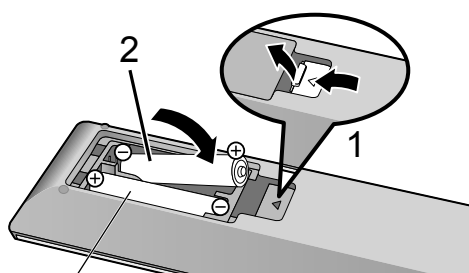

R03/LR03, AAA
(baterie alkaliczne lub manganowe)

Uwaga

- Włożyć baterie w taki sposób, aby zaciski (+ i -) pasowały do zacisków w pilocie.
- Skierować w stronę czujnika sygnału pilota zdalnego sterowania w urządzeniu. (⇒ 08)
- Przechowywać baterie poza zasięgiem dzieci, aby zapobiec połknięciu.

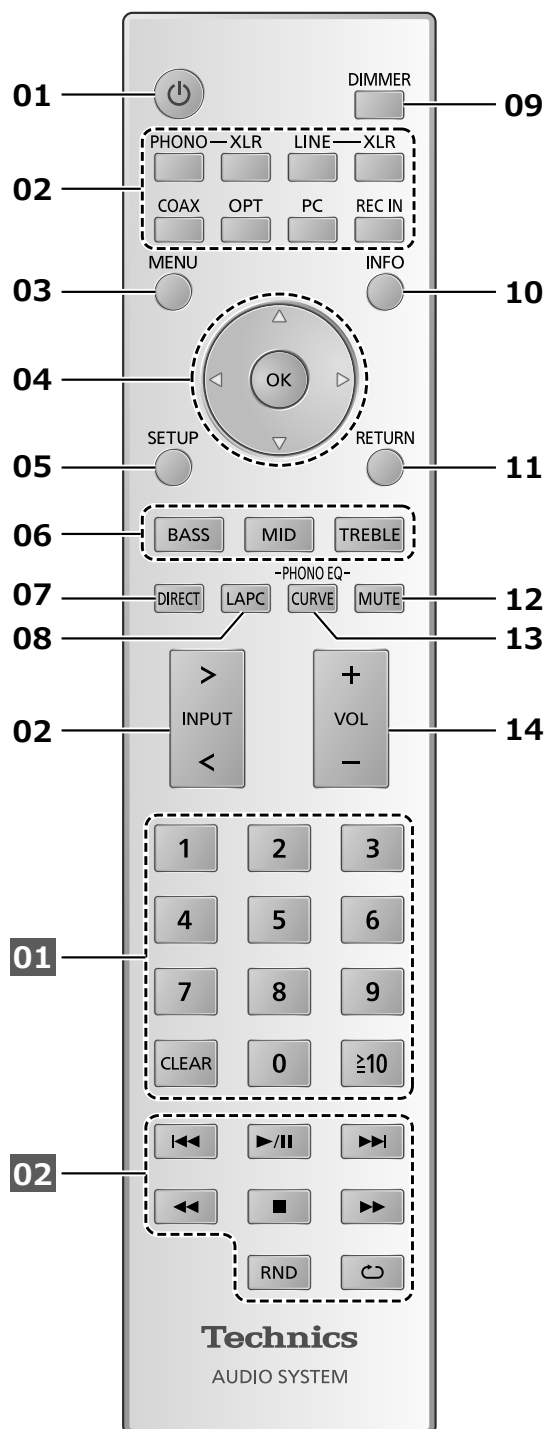

01 [⏻]: przycisk gotowości/wł.

- Naciśnij, aby przełączyć urządzenie z trybu wł. na tryb gotowości i na odwrót. W trybie gotowości urządzenie nadal pobiera niewielką ilość energii.

02 Zmiana źródła dźwięku

(⇒ 13, 14, 15, 16, 19)

- 03 [MENU]: dostęp do menu**
(⇒ 13, 14, 15, 16, 18)
- 04 [▲], [▼], [◀], [▶]/[OK]: wybór/OK**
- 05 [SETUP]: dostęp do menu konfiguracji**
(⇒ 20)
- 06 [BASS]/[MID]/[TREBLE]: regulacja zakresu tonalnego (BASS/MID/TREBLE).**
- Naciśnij [▲], [▼], aby wyregulować ton.
- 07 [DIRECT]: wł./wył. trybu bezpośredniego**
- 08 [LAPC]: pomiar sygnału wyjściowego wzmacniacza przy podłączonych głośnikach i korekta wyjścia (⇒ 22)**
- 09 [DIMMER]: Regulacja jasności oświetlenia miernika mocy szczytowej, wyświetlacza itp.**
- Jeśli wyświetlacz jest wyłączony, zaświeci się on na kilka sekund wyłącznie podczas obsługi urządzenia. Zanim wyświetlacz wyłączy się ponownie, przez kilka sekund będzie się wyświetlać informacja "Display Off".
 - Naciśnij ponownie, aby zmienić jasność.
 - Czujnik mocy szczytowej nie działa, jeśli oświetlenie jest wyłączone.
- 10 [INFO]: wyświetlanie informacji o treści**
- Naciśnij przycisk, aby wyświetlić częstotliwość próbkowania oraz inne informacje. (Informacje różnią się w zależności od źródła dźwięku).
- 11 [RETURN]: powrót do poprzednio wyświetlanego ekranu**
- 12 [MUTE]: Wyciszenie dźwięku**
- Naciśnij [MUTE] ponownie, aby anulować. Opcja "MUTE" jest również anulowana w przypadku regulacji głośności urządzenia lub włączenia trybu gotowości urządzenia.
- 13 [CURVE]: włączenie krzywej korektora PHONO.**
- 14 [+VOL-]: Regulacja głośności**
- Zakres głośności:
-- dB (min.), -88,0 dB do 0 dB (maks.)

■ Przyciski działające w przypadku urządzeń firmy Technics obsługujących funkcję sterowania systemem

Pilot zdalnego sterowania tego urządzenia działa również z urządzeniami Technics obsługującymi funkcję sterowania systemem (sieciowy odtwarzacz audio, odtwarzacz płyt kompaktowych itd.). Informacje dotyczące obsługi urządzeń zawierają ich instrukcje obsługi.

01 Przyciski numeryczne itp.

02 Przyciski sterowania odtwarzaniem

Tryb zdalnego sterowania

Jeśli inne urządzenia działają wraz z dostarczonym pilotem zdalnego sterowania, należy zmienić tryb sterowania pilota.

- Domyślne ustawienie fabryczne to "Mode 1".

1 Naciśnij [SETUP].

2 Naciśnij [▲], [▼] kilkakrotnie, aby wybrać "Remote Control", a następnie naciśnij [OK].

- Bieżący tryb zdalnego sterowania tego urządzenia jest wyświetlany przez kilka sekund.

3 Po wyświetleniu "Set Mode 1/2" zmień ustawienie trybu pilota zdalnego sterowania.

Aby ustawić "Mode 1":

Naciśnij i przytrzymaj [OK] oraz [1] przez co najmniej 4 sekundy.

Aby ustawić "Mode 2":

Naciśnij i przytrzymaj [OK] oraz [2] przez co najmniej 4 sekundy.

4 Skieruj pilota zdalnego sterowania w stronę urządzenia, naciśnij i przytrzymaj [OK] przez co najmniej 4 sekundy.

- W przypadku zmiany trybu zdalnego sterowania pilota nowy tryb zostanie wyświetlony przez kilka sekund na wyświetlaczu.

■ W przypadku wyświetlenia "Remote 1" lub "Remote 2"

W przypadku wyświetlenia "Remote 1" lub "Remote 2" tryby zdalnego sterowania tym urządzeniem oraz pilota zdalnego sterowania są różne. Wykonaj krok 3 powyżej.

Głośniki/przewód zasilania sieciowego

- Należy korzystać z dostarczonego przewodu zasilania sieciowego.
- Włożyć wtyczki przewodów w taki sposób, aby były całkowicie podłączone.
- Nie zaginać przewodów pod ostrym kątem.
- Aby zoptymalizować dźwięk audio, istnieje możliwość zmierzenia sygnału wyjściowego wzmacniacza i korekty fazy w przypadku podłączenia do głośników. (⇒ 22)

Podłączenie głośników

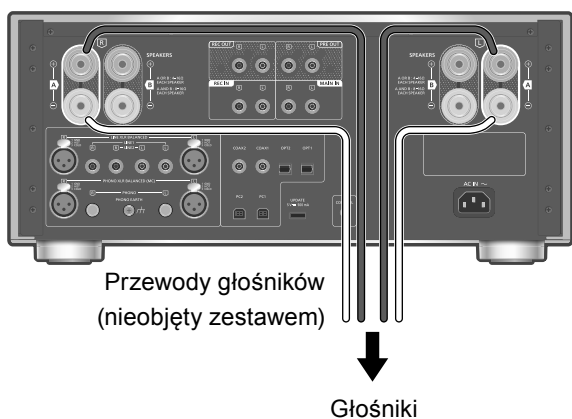

1 Obróć pokrętła, aby je poluzować i umieść przewód rdzeniowy w otworach.

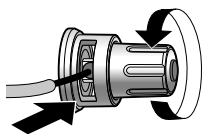

2 Dokręć pokrętła.

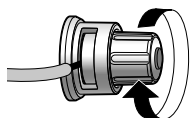

Uwaga

- Po podłączeniu należy delikatnie pociągnąć przewody głośników, żeby sprawdzić, czy są odpowiednio mocno podłączone.
- Należy uważać, żeby nie krzyżować (zwierać) ani nie odwracać biegunowości przewodów głośników, ponieważ może to spowodować uszkodzenie wzmacniacza.

NIE

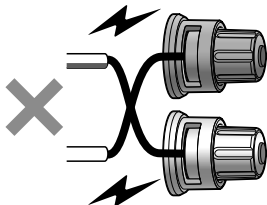

- Prawidłowo podłączyć biegunowość (+/-) zacisków. W przeciwnym razie może to negatywnie wpłynąć na efekty stereo lub spowodować niewłaściwe działanie.
- W celu uzyskania szczegółowych informacji patrz instrukcja obsługi głośników.

- Pomimo że można podłączyć wtyczkę widełkową (A: 16 mm lub mniejszą, B: 8 mm lub większą), niektórych wtyczek nie można podłączyć ze względu na ich kształt.

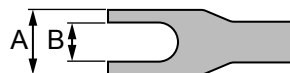

Podłączenie przewodu zasilania sieciowego

Podłączyć wyłącznie po podłączeniu wszystkich innych przewodów.



Uwaga

- Urządzenie zużywa niewielką ilość prądu (⇒ 28) nawet w trybie gotowości. Wyjąć wtyczkę z gniazdka zasilania elektrycznego w przypadku niekorzystania z urządzenia przez dłuższy czas. Umieścić urządzenie w miejscu umożliwiającym łatwe wyjęcie wtyczki.

Korzystanie z cyfrowego urządzenia wyjściowego audio

Istnieje możliwość podłączenia odtwarzacza CD itd., przy użyciu koncentrycznego przewodu cyfrowego (nieobjętego zestawem)/optycznego cyfrowego przewodu audio (nieobjętego zestawem) do urządzenia oraz odtwarzania muzyki.

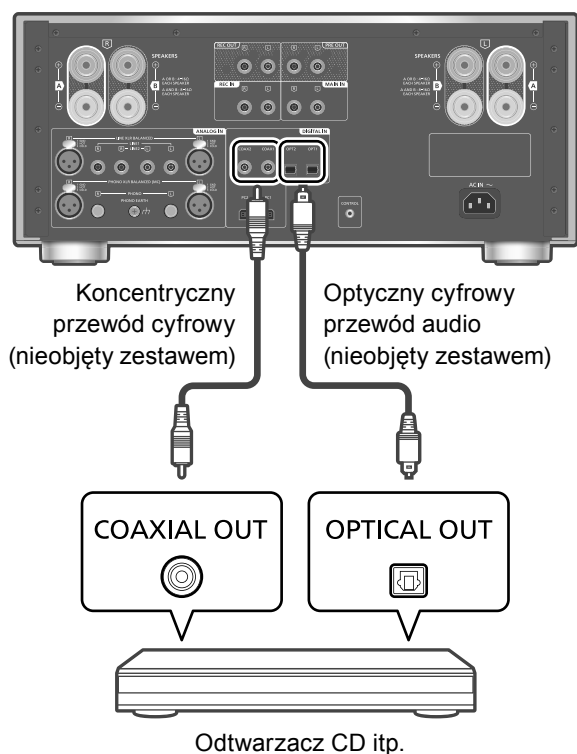

Korzystanie z koncentrycznego przewodu cyfrowego

- 1 Odłącz przewód zasilania sieciowego.
- 2 Podłącz urządzenie do odtwarzacza CD itp.
- 3 Podłącz przewód zasilania sieciowego do urządzenia. (⇒ 12)
- 4 Naciśnij przycisk wł./wył. i ustaw w pozycji [] / [].
- 5 Naciśnij [COAX], aby wybrać "COAX1"/"COAX2".
 - Źródło dźwięku można również wybrać, obracając pokrętkę wybieraka dźwięku na urządzeniu.
- 6 Zaczynaj odtwarzać na podłączonym urządzeniu.

Uwaga

- Wejścia cyfrowe audio urządzenia mogą wykrywać wyłącznie następujące liniowe sygnały PCM. Szczegółowe informacje zawiera instrukcja obsługi podłączonego urządzenia.

–Częstotliwość próbkowania:

Koncentryczne wejście cyfrowe

32/44,1/48/88,2/96/176,4/192 kHz

Optyczne wejście cyfrowe

32/44,1/48/88,2/96 kHz

–Liczba kwantyzacji bitów:
16/24 bity

Korzystanie z optycznego cyfrowego przewodu audio

- 1 Odłącz przewód zasilania sieciowego.
- 2 Podłącz urządzenie do odtwarzacza CD itp.
- 3 Podłącz przewód zasilania sieciowego do urządzenia. (⇒ 12)
- 4 Naciśnij przycisk wł./wył. i ustaw w pozycji [] / [].
- 5 Naciśnij [OPT], aby wybrać "OPT1"/"OPT2".
 - Źródło dźwięku można również wybrać, obracając pokrętkę wybieraka dźwięku na urządzeniu.
- 6 Zaczynaj odtwarzać na podłączonym urządzeniu.

Regulacja czasu opóźnienia dźwięku

Aby dostosować czas opóźnienia dźwięku, gdy "LAPC" jest ustawione w pozycji "On", ustaw opcję "Low Latency".

- 1 Naciśnij [MENU].
- 2 Naciśnij [OK].
- 3 Naciśnij [▲], [▼], aby wybrać "Normal"/"Low Latency", a następnie naciśnij [OK].

- W zależności od ścieżki istnieje ryzyko, że funkcja ta nie będzie skuteczna, pomimo ustawienia.

Dekodowanie MQA®

Plik lub strumień MQA można poddać dekodowaniu, aby zapewnić dźwięk oryginalnego nagrania źródłowego. (⇒ 20)

Istnieje możliwość podłączenia komputera itp. lub innego urządzenia przy użyciu przewodu USB 2.0 (nieobjętego zestawem) do urządzenia oraz odtwarzania muzyki.

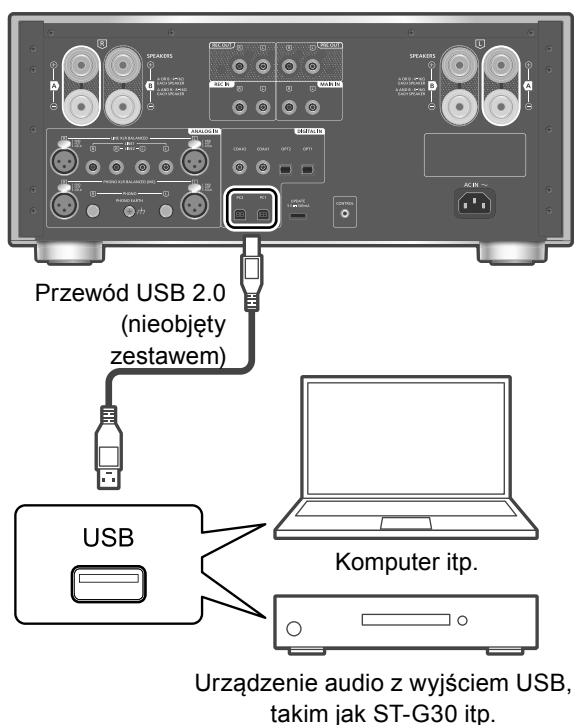

■ Przygotowanie

Podłączenie do komputera

- Przed podłączeniem do komputera wykonaj poniższe kroki.
 - Należy odnieść się do niniejszych informacji w odniesieniu do zalecanych wersji systemu operacyjnego komputera (stan na październik 2020):
 - Windows 8, Windows 8.1, Windows 10
 - OS X 10.7, 10.8, 10.9, 10.10, 10.11, macOS 10.12, 10.13, 10.14, 10.15
- 1 Pobierz i zainstaluj określony sterownik USB na komputerze. (Wyłącznie w przypadku systemów operacyjnych Windows).
 - Pobierz i zainstaluj sterownik z poniższej strony internetowej.
www.technics.com/support/
 - 2 Pobierz i zainstaluj aplikację “Technics Audio Player” (bezpłatnie) na komputer.
 - Pobierz i zainstaluj aplikację z poniższej strony internetowej.
www.technics.com/support/

- 1 Odłącz przewód zasilania sieciowego.
- 2 Podłącz urządzenie do komputera itp.

- 3 Podłącz przewód zasilania sieciowego do urządzenia. (⇒ 12)
- 4 Naciśnij przycisk wł./wył. i ustaw w pozycji [⏻/⏺].
- 5 Naciśnij [PC], aby wybrać “PC1”/“PC2”.
 - Źródło dźwięku można również wybrać, obracając pokrętkę wybieraka dźwięku na urządzeniu.
- 6 Rozpocznij odtwarzanie przy użyciu przeznaczonej do tego aplikacji “Technics Audio Player” na podłączonym komputerze.

Uwaga

- Podczas podłączania urządzenia audio z wyjściem USB, takim jak ST-G30, patrz instrukcja obsługi podłączanego urządzenia.
- Informacje o obsługiwanym formacie patrz “Obsługiwany format”. (⇒ 28)

Regulacja czasu opóźnienia dźwięku

Aby dostosować czas opóźnienia dźwięku, gdy “LAPC” jest ustawione w pozycji “On”, ustaw opcję “Low Latency”.

- 1 Naciśnij [MENU].
- 2 Naciśnij [OK].
- 3 Naciśnij [▲], [▼], aby wybrać “Normal”/“Low Latency”, a następnie naciśnij [OK].
 - W zależności od ścieżki istnieje ryzyko, że funkcja ta nie będzie skuteczna, pomimo ustawienia.

Dekodowanie MQA

Plik lub strumień MQA można poddać dekodowaniu, aby zapewnić dźwięk oryginalnego nagrania źródłowego. (⇒ 20)

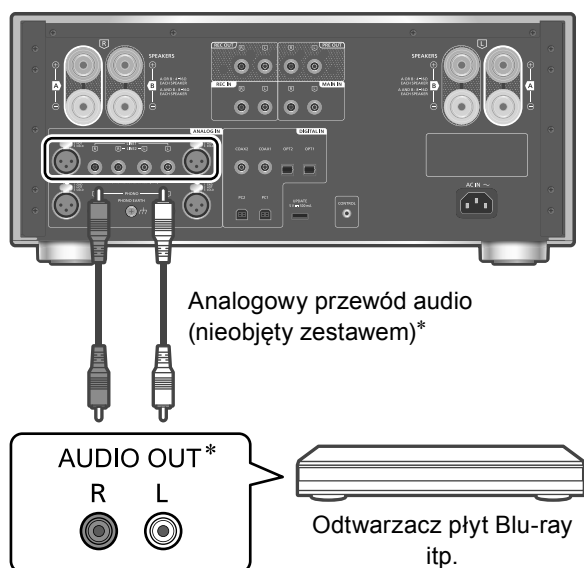

*: Rysunek przedstawia podłączenie przy użyciu analogowego przewodu audio. Istnieje również możliwość podłączenia urządzenia za pomocą przewodu XLR.

Istnieje możliwość podłączenia odtwarzacza płyt Blu-ray itp. przy użyciu analogowego przewodu audio (nieobjętego zestawem) do urządzenia oraz odtwarzania muzyki.

- 1 Odłącz przewód zasilania sieciowego.
- 2 Podłącz urządzenie do odtwarzacza płyt Blu-ray itp.
- 3 Podłącz przewód zasilania sieciowego do urządzenia. (⇒ 12)
- 4 Naciśnij przycisk wł./wył. i ustaw w pozycji []/ [].
- 5 Naciśnij [LINE-XLR] lub [LINE], aby wybrać "LINE XLR"/"LINE1"/"LINE2".
 - Źródło dźwięku można również wybrać, obracając pokrętko wybieraka dźwięku na urządzeniu.
- 6 Zaczynaj odtwarzać na podłączonym urządzeniu.

Gdy nagrywarka jest podłączona do urządzenia

Podłączając do urządzenia sprzęt nagrywający, należy użyć analogowego przewodu audio (nieobjętego zestawem) i podłączyć wejście REC IN z wyjściami audio podłączanego sprzętu oraz podłączyć wyjścia REC OUT z wejściami audio podłączanego sprzętu. (⇒ 19)

- Naciśnij [REC IN], aby przełączyć źródło dźwięku na "REC IN".

Zmniejszanie zniekształceń dźwięku

W przypadku wystąpienia zniekształceń dźwięku podczas korzystania z analogowego wejścia audio ustawienie tłumika na "On" może zapewnić poprawę jakości dźwięku.

- Domyślne ustawienie fabryczne to "Off".

- 1 Naciśnij [MENU].
- 2 Naciśnij [▲], [▼] kilkakrotnie, aby wybrać "Attenuator", a następnie naciśnij [OK].
- 3 Naciśnij [▲], [▼], aby wybrać "On", a następnie naciśnij [OK].

Zmniejszanie szumów o niskiej częstotliwości

Zmniejsza poziom szumów o niskiej częstotliwości powodowanych zniekształceniem płyty.

- Domyślne ustawienie fabryczne to "Off".

- 1 Naciśnij [MENU].
- 2 Naciśnij [▲], [▼] kilkakrotnie, aby wybrać "Subsonic Filter", a następnie naciśnij [OK].
- 3 Naciśnij [▲], [▼], aby wybrać "On", a następnie naciśnij [OK].

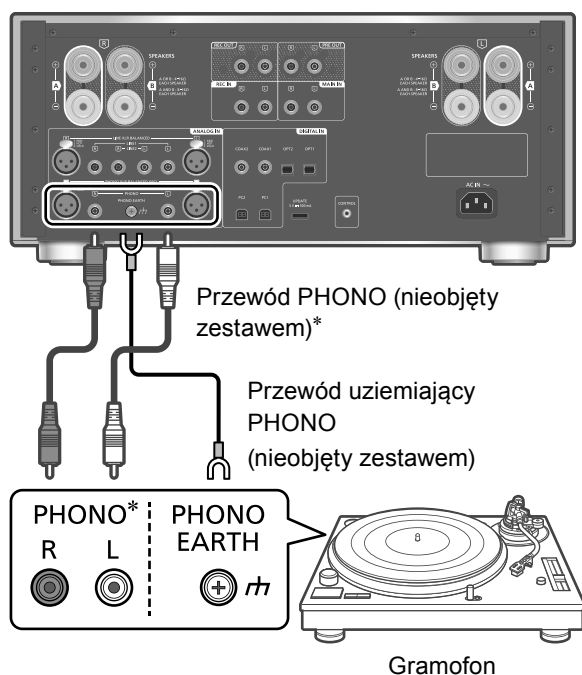

*: Rysunek przedstawia podłączenie przy użyciu przewodu PHONO. Istnieje również możliwość podłączenia urządzenia za pomocą przewodu PHONO-XLR.

1 Odłącz przewód zasilania sieciowego.

2 Podłącz urządzenie do gramofonu.

- Przed podłączeniem do analogowych wejść audio (PHONO) należy usunąć krótkie szpilki PHONO.
- Wejście PHONO do podłączania gramofonu obsługuje wkładkę typu MM/MC. (Wejście PHONO-XLR obsługuje wyłącznie wkładkę typu MC).

3 Podłącz przewód zasilania sieciowego do urządzenia. (⇒ 12)

4 Naciśnij przycisk wł./wył. i ustaw w pozycji [L] [P] [I].

5 Naciśnij [PHONO-XLR] lub [PHONO], aby wybrać "PHONO XLR"/"PHONO".

- Źródło dźwięku można również wybrać, obracając pokrętko wybieraka dźwięku na urządzeniu.

6 Zaczynaj odtwarzać na podłączonym gramofonie.

- Podczas podłączania gramofonu z wbudowanym korektorem PHONO należy użyć analogowego przewodu audio w celu podłączenia do analogowego wejścia audio (LINE1 lub LINE2) tego urządzenia. (⇒ 15)
- Podczas podłączania gramofonu przy użyciu przewodu uziemiającego PHONO podłączyć przewód uziemiający PHONO do wejścia PHONO EARTH tego urządzenia.

Wybór typu wkładki

Wybierz ustawienia (MM/MC), aby dopasować typ wkładki podłączonego gramofonu.

1 Naciśnij [MENU].

2 Naciśnij [▲], [▼] kilkakrotnie, aby wybrać "MM/MC", a następnie naciśnij [OK].

3 Naciśnij [▲], [▼], aby wybrać "MM"/"MC", a następnie naciśnij [OK].

- Niedostępne w przypadku wybrania "PHONO XLR" jako źródła dźwięku. (Ustawiono opcję "MC").
- W przypadku wybrania "MM/MC" opcja "Cartridge Optimiser" zostanie ustawiona na "Off". Ponownie ustaw "Cartridge Optimiser" lub wybierz zarejestrowane dane odpowiadające "MM/MC". (⇒ 17)

Regulacja poziomu sygnału wejściowego audio

W przypadku wystąpienia zniekształceń dźwięku lub gdy poziom sygnału wejściowego jest niski podczas korzystania z analogowego wejścia audio, regulacja wzmocnienia może poprawić jakość dźwięku.

1 Naciśnij [MENU].

2 Naciśnij [▲], [▼], aby wybrać "Gain", a następnie naciśnij [OK].

3 Naciśnij [▲], [▼], aby wyregulować, a następnie naciśnij [OK].

- W przypadku wybrania "Gain" opcja "Cartridge Optimiser" zostanie ustawiona na "Off". Ponownie ustaw "Cartridge Optimiser" lub wybierz zarejestrowane dane odpowiadające "Gain". (⇒ 17)

Optymalizacja charakterystyki wkładki

Urządzenie to mierzy i optymalizuje przesłuch i charakterystykę częstotliwości wkładki poprzez odtwarzanie dołączonej do zestawu płyty do kalibracji na podłączonym gramofonie.

- W zależności od ustawienia "Cartridge Optimiser" opcja "REC OUT" zostaje ustawiona w pozycji "Off", a dźwięk nie jest odtwarzany z wyjścia analogowego (REC OUT).

■ Przygotowanie

- Podłącz przewód uziemiający PHONO gramofonu do wejścia PHONO EARTH urządzenia.
- Ustaw opcję "MM/MC" w urządzeniu zgodnie z typem wkładki gramofonu.
- Ustaw opcję "Gain" w urządzeniu zgodnie z wkładką podłączonego gramofonu.

1 Naciśnij [MENU].

2 Naciśnij [▲], [▼] kilkakrotnie, aby wybrać "Cartridge Optimiser", a następnie naciśnij [OK].

3 Naciśnij [▲], [▼], aby wybrać "Measurement Start", a następnie naciśnij [OK].

- Na ekranie zostanie wyświetlona informacja "Prepare Calibration Record".

4 Rozpocznij odtwarzanie płyty do kalibracji na podłączonym gramofonie, a następnie naciśnij [OK].

- Odtwórz w pierwszej kolejności ścieżkę zewnętrzną na płycie do kalibracji, która zawiera 2 ścieżki na każdej stronie (ok. 3 minuty). Następnie odtwórz kolejną ścieżkę, jeśli optymalizacja nie rozpoczęła się prawidłowo.
- Z głośników rozlegnie się ton testowy.
- Pomiar rozpocznie się dla danych "Crosstalk Cancellation" i "Response Optimisation".

5 Po wyświetleniu "Lift up the tone arm" zatrzymaj odtwarzanie płyty do kalibracji i naciśnij [OK].

- Rozpocznie się przetwarzanie zmierzonych danych (ok. 10 minut).

6 Po wyświetleniu "Completed" naciśnij [OK].

7 Po wyświetleniu "Register 1 - 3" naciśnij [OK], a następnie [▲], [▼], aby wybrać dane do zapisania.

- Można przechowywać maksymalnie 3 typy zoptymalizowanych danych. Dane są nadpisywane po wybraniu już zarejestrowanych danych.

8 Naciśnij [OK].

- Na ekranie zostanie wyświetlona informacja "Registered".

9 (Nadawanie nazw danym)

Po wyświetleniu "Rename?" naciśnij [OK].

- Jeśli nazwa nie zostanie edytowana, naciśnij [■], aby wyjść. Pomiar zostanie ukończony, a zoptymalizowane dane zarejestrowane.

10 Naciśnij [▲], [▼], [◀], [▶], aby wybrać tryb, a następnie naciśnij [OK], aby wyjść z ustawienia.

- Edytowana nazwa zostanie zapisana, pomiar zostanie ukończony, a zoptymalizowane dane zarejestrowane.

■ "Crosstalk Cancellation"/"Response Optimisation"

① Naciśnij [MENU].

② Naciśnij [▲], [▼], aby wybrać "Cartridge Optimiser", a następnie naciśnij [OK].

③ Naciśnij [▲], [▼], aby wybrać zarejestrowane dane, a następnie naciśnij [▶].

④ Naciśnij [▲], [▼], aby wybrać "Crosstalk Cancellation"/"Response Optimisation", a następnie naciśnij [OK].

⑤ Naciśnij [▲], [▼], aby wybrać "On"/"Off", a następnie naciśnij [OK].

• "Crosstalk Cancellation":

redukcja przesłuchu występującego na wkładce.

• "Response Optimisation":

optymalizacja rezonansu występującego na wkładce i przewodzie, a także regulacja prawego i lewego balansu.

■ Wywołanie zarejestrowanego ustawienia

① Naciśnij [MENU].

② Naciśnij [▲], [▼], aby wybrać "Cartridge Optimiser", a następnie naciśnij [OK].

③ Naciśnij [▲], [▼], aby wybrać zarejestrowane dane, a następnie naciśnij [OK].

■ Edycja nazwy

① Naciśnij [MENU].

② Naciśnij [▲], [▼], aby wybrać "Cartridge Optimiser", a następnie naciśnij [OK].

③ Naciśnij [▲], [▼], aby wybrać zarejestrowane dane, a następnie naciśnij i przytrzymaj [OK].

④ Naciśnij [▲], [▼], [◀], [▶], aby wybrać nazwę, a następnie naciśnij [OK].

• Można stosować wyłącznie znaki ASCII.

• "A" można dodać po naciśnięciu [▶] w momencie wybrania ostatniej litery.

• Naciśnij [CLEAR], aby usunąć literę.

Przełączanie krzywej korektora PHONO

Istnieje możliwość przełączenia krzywej korektora tego urządzenia. Urządzenie to obsługuje symulowaną krzywą korektora przed ujednoliceniem do RIAA.

• Domyślne ustawienie fabryczne to "RIAA".

1 Naciśnij [MENU].

2 Naciśnij [▲], [▼] kilkakrotnie, aby wybrać "EQ CURVE", a następnie naciśnij [OK].

3 Naciśnij [▲], [▼], aby wybrać ustawienie korektora, a następnie naciśnij [OK].

• Istnieje również możliwość przełączenia krzywej korektora, naciskając [CURVE].

Zmniejszanie szumów o niskiej częstotliwości

Zmniejsza poziom szumów o niskiej częstotliwości powodowanych zniekształceniem płyty. (⇒ 15)

Korzystanie z urządzenia jako wzmacniacza mocy

Istnieje możliwość podłączenia odbiornika AV, końcówki mocy itp. przy użyciu analogowego przewodu audio (nieobjętego zestawą) do tego urządzenia i korzystania z tego urządzenia jako wzmacniacza.

Przed podłączeniem należy ustawić głośność odbiornika AV, końcówki mocy itp. na poziom minimalny.
Podczas korzystania z tego urządzenia jako wzmacniacza mocy, regulacja głośności tego urządzenia jest wyłączona. Należy wyregulować głośność przy podłączonym urządzeniu.
Nie kierować sygnału audio z wejścia REC OUT/PRE OUT do wejścia MAIN IN urządzenia. Może to spowodować awarię urządzenia.

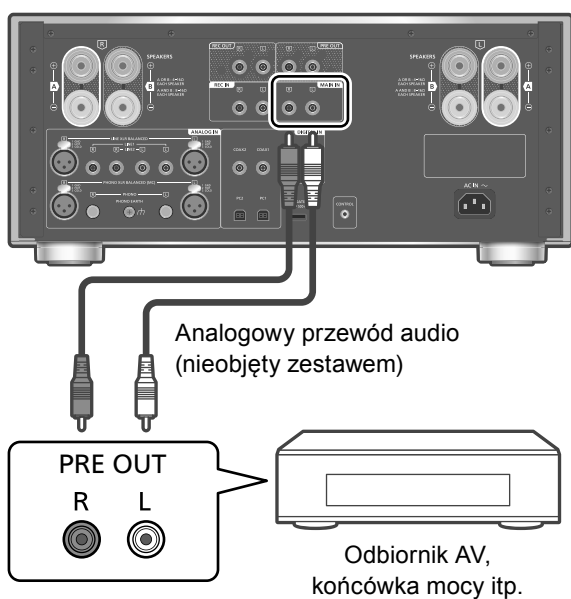

- 1 Odłącz przewód zasilania sieciowego.
- 2 Podłącz urządzenie i odbiornik AV, końcówkę mocy itp. po zmniejszeniu głośności urządzenia.
- 3 Podłącz przewód zasilania sieciowego do urządzenia. (⇒ 12)
- 4 Naciśnij przycisk wł./wył. i ustaw w pozycji [⏻/⏷].
- 5 Naciśnij [SETUP].
- 6 Naciśnij [▲], [▼] kilkakrotnie, aby wybrać "MAIN IN", a następnie naciśnij [OK].
- 7 Naciśnij [▲], [▼], aby wybrać "On", a następnie naciśnij [OK].

- 8 Potwierdź wyświetlony komunikat i naciśnij [OK].
- 9 Naciśnij [▲], [▼], aby wybrać "Yes", a następnie naciśnij [OK].
- 10 Zaczynaj odtwarzać na podłączonym urządzeniu.

Uwaga

- Regulacja głośności przy użyciu tego urządzenia nie jest możliwa.
- Dźwięk nie rozlega się z wejścia słuchawkowego ani wejścia REC OUT/PRE OUT.

Zmniejszanie zniekształceń dźwięku

W przypadku wystąpienia zniekształceń dźwięku ustawienie tłumika na "On" może zapewnić poprawę jakości dźwięku.

- Domyślne ustawienie fabryczne to "Off".

- 1 Naciśnij [MENU].
- 2 Naciśnij [OK].
- 3 Naciśnij [▲], [▼], aby wybrać "On", a następnie naciśnij [OK].

Nie kierować sygnału audio z wejścia REC OUT/PRE OUT do analogowego wejścia audio urządzenia. Może to spowodować awarię urządzenia.

Podłączanie wzmacniacza mocy, subwoofera itp.

Istnieje możliwość podłączenia wzmacniacza mocy, subwoofera itp. przy użyciu analogowego przewodu audio (nieobjętego zestawem), aby zapewnić emisję analogowych sygnałów audio.

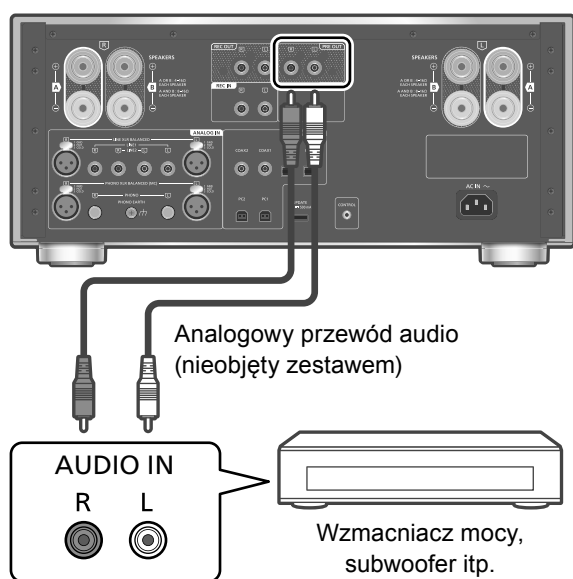

- 1 Odłącz przewód zasilania sieciowego.
- 2 Podłącz urządzenie do wzmacniacza mocy, subwoofera itp.
- 3 Podłącz przewód zasilania sieciowego do urządzenia. (⇒ 12)
- 4 Naciśnij przycisk wł./wył. i ustaw w pozycji [⏻/⏿].

Uwaga

- Szczegółowe informacje zawiera instrukcja obsługi podłączonego urządzenia.
- Wyjście sygnału audio ze wzmacniacza mocy, subwoofera itp. podłączonego do wyjścia PRE OUT można włączać/wyłączać. (⇒ 21)

Podłączanie sprzętu nagrywającego

Podłączając do urządzenia sprzęt nagrywający, należy użyć analogowego przewodu audio (nieobjętego zestawem) i podłączyć wejście REC IN z wyjściami audio podłączonego sprzętu oraz podłączyć wyjścia REC OUT z wejściami audio podłączonego sprzętu.

- Naciśnij [REC IN], aby przełączyć źródło dźwięku na "REC IN".

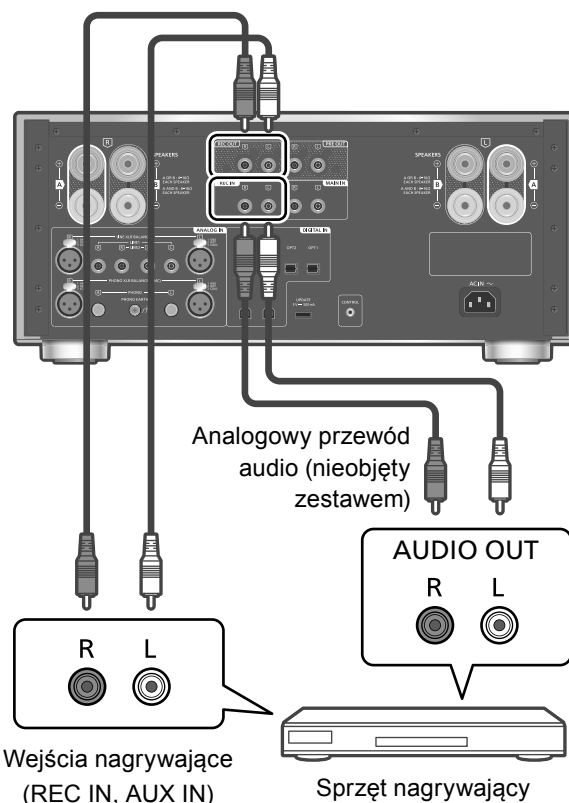

- 1 Odłącz przewód zasilania sieciowego.
- 2 Podłącz urządzenie do sprzętu nagrywającego.
- 3 Podłącz przewód zasilania sieciowego do urządzenia. (⇒ 12)
- 4 Naciśnij przycisk wł./wył. i ustaw w pozycji [⏻/⏿].

Uwaga

- W rozlegającym się sygnale audio dźwięk może być przerywany podczas przełączenia źródła dźwięku.
- Wyjście sygnału audio ze sprzętu nagrywającego podłączonego do wyjścia REC OUT można włączać/wyłączać. (⇒ 21)

Istnieje możliwość konfiguracji efektów dźwięku oraz innych ustawień.

- 1 Naciśnij [SETUP].
- 2 Naciśnij [▲], [▼] kilkakrotnie, aby wybrać menu, a następnie naciśnij [OK].
- 3 Naciśnij [▲], [▼], [◀], [▶], aby wybrać wymaganą pozycję lub wartość, a następnie naciśnij [OK].

Regulacja BASS/MID/TREBLE “Tone Control”

Ton można wyregulować, naciskając [BASS]/[MID]/[TREBLE].

- Regulację tonu włącza się poprzez naciśnięcie [BASS]/[MID]/[TREBLE] i ustawienie opcji “Tone Control” w pozycji “On”.
- Każdy poziom można ustawić w zakresie od “-10” do “+10”.
- Podczas podłączenia urządzenia Technics obsługującego funkcję sterowania systemem (sieciowy odtwarzacz audio itp.) do tego urządzenia ustawienia dźwięku podłączonego urządzenia mogą mieć priorytet nad tym urządzeniem. Należy wyregulować dźwięk przy podłączonym urządzeniu.
- Niedostępne w przypadku korzystania z urządzenia jako wzmacniacza (⇒ 18). Należy wyregulować dźwięk poprzez odbiornik AV, końcówkę mocy itp.
- Ustaw “Tone Control” w pozycji “Off”, aby anulować regulację “BASS”, “MID” i “TREBLE”.

Regulacja balansu głośników “Balance L/R”

Regulacja balansu dźwięku z lewego i prawego głośnika.

- Każdy poziom można ustawić w zakresie od 18 dB (L) do 18 dB (P).
- Wyjście audio z podłączonych słuchawek i wyjście PRE OUT również można wyregulować.
- W przypadku korzystania z urządzenia jako wzmacniacza mocy (⇒ 18) ustawienie to jest wyłączone. Należy wyregulować ustawienie przy podłączonym urządzeniu.

Regulacja tłumika głośności “VOLUME Attenuator”

Ustaw “On (-20dB)” tłumika, aby ułatwić regulację głośności przy niskiej głośności.

- Domyślne ustawienie fabryczne to “Off”.
- “ATT” jest wyświetlane po ustawieniu.
- Niedostępne w przypadku korzystania z urządzenia jako wzmacniacza (⇒ 18). Należy wyregulować dźwięk poprzez odbiornik AV, końcówkę mocy itp.

Dekodowanie MQA “MQA Decoding”

W urządzeniu tym zastosowano technologię MQA (Master Quality Authenticated), która umożliwia odtwarzanie plików audio MQA i ich strumieniowanie, oferując jakość dźwięku oryginalnego nagrania źródłowego.

Wbudowany dekodery MQA przywróci sygnał wysokiej rozdzielczości słyszany w studiu i potwierdzi go przy użyciu podpisu uwierzytelniającego. Odwiedź www.mqa.co.uk/customer/mqacd w celu uzyskania dodatkowych informacji.

Aby zapewnić jakość dźwięku oryginalnego nagrania źródłowego, funkcja dekodowania MQA musi zostać ustawiona w pozycji “On”.

- Podczas odtwarzania plików i strumieni MQA na wyświetlaczu wyświetlane są symbole “MQA”, “MQA Studio” itp.

Wybór wyjść głośników do odtwarzania dźwięku “SPEAKERS”

Wybierz wyjścia głośników, z których będzie odtwarzany dźwięk.

- Domyślne ustawienie fabryczne to “A”.

Włączanie sygnału audio “PRE OUT”

Włączanie/wyłączanie sygnału audio z wyjścia PRE OUT.

- Domyślne ustawienie fabryczne to “On”.

Włączanie sygnału audio “REC OUT”

Włączanie/wyłączanie sygnału audio z wyjścia REC OUT.

- Ustawienie “LAPC” lub “Response Optimisation” w pozycji “On” umożliwia ustawienie “REC OUT” w pozycji “Off”.
- Domyślne ustawienie fabryczne to “On”.

Funkcja automatycznego wyłączenia “Auto Off”

Urządzenie jest zaprojektowane, aby ograniczać zmniejszenie mocy i oszczędzać energię. Urządzenie nie było używane przez około 20 minut i przejdzie w tryb gotowości w ciągu minuty. Naciśnij dowolny przycisk, aby anulować.

- Domyślne ustawienie fabryczne to “On”. Aby wyłączyć tę funkcję, wybierz “Off”.
- Zanim urządzenie zostanie wyłączone na wyświetlaczu wyświetlony zostanie przez 3 minuty komunikat “Auto Off”.

Uwaga

- Ustawienie to zostanie zapisane również w przypadku wyłączenia i ponownego włączenia zasilania.

Regulacja poziomu wygaszacza “Auto DIMMER”

Jeśli urządzenie zostanie pozostawione w stanie bezczynności przez 20 minut, jasność kontrolki miernika mocy szczytowej, wskaźnika mocy, wskaźnika LAPC itp. zostanie czasowo dostosowana.

- Domyślne ustawienie fabryczne to “On”.
- Funkcja “Auto Off” jest nadrzędna w przypadku ustawienia “Auto Off” w pozycji “On”.

Sprawdzanie nazwy modelu “Model No.”

Nazwa modelu jest wyświetlana.

Sprawdzanie wersji oprogramowania sprzętowego “F/W Version”

Wyświetlana jest wersja zainstalowanego oprogramowania sprzętowego.

Korzystanie z funkcji korekty fazy (LAPC)

Istnieje możliwość wprowadzenia optymalnych ustawień zgodnie z wymaganiami głośników.

Pomiar sygnału wyjściowego wzmacniacza i korekta fazy (LAPC)

■ Przygotowanie

- Odłączyć słuchawki.

Sprawdzanie tonu emitowanego podczas pomiaru

Aby sprawdzić dokładność pomiaru, głośniki emitują ton testowy w regularnych odstępach. (Przez około 3 minuty).

Nie ma możliwości zmiany głośności dźwięku emitowanego w trakcie trwania pomiaru.

1 Naciśnij przycisk wł./wył. i ustaw w pozycji

[/].

2 Naciśnij i przytrzymaj [LAPC] aż do wyświetlenia "Please Wait".

Wyświetlone zostanie "LAPC Measuring" i urządzenie rozpocznie pomiar sygnału dźwiękowego wzmacniacza. Sprawdź, czy ton testowy jest emitowany z głośnika prawego i lewego.

Po ukończeniu pomiaru korekta fazy wzmacniacza zostanie automatycznie włączona.

- W przypadku podłączenia słuchawek podczas pomiaru sygnału wzmacniacza lub korekty fazy wzmacniacza zostanie ona anulowana.

Uwaga

- Istnieje możliwość ustawienia funkcji korekty fazy na "A", "B" lub "A+B" dla "SPEAKERS". (Funkcja korekty fazy jest niedostępna w przypadku ustawienia w pozycji "Off".)
- Pomiar sygnału wzmacniacza jest anulowany w następującej sytuacji.
 - Naciśnięcie [MUTE]/[LAPC]
 - Przełączenie źródła dźwięku

■ Włączanie/wyłączanie funkcji korekty fazy Naciśnij [LAPC], aby wybrać "On"/"Off".

- Zaświeci się wskaźnik LAPC i wyświetlone zostanie "LAPC : On" w trakcie uruchomienia funkcji korekty fazy.

Uwaga

- Pomiar jest niedostępny dla sygnału audio z wyjścia REC OUT/PRE OUT tego urządzenia. (⇒ 19)
- W zależności od rodzaju podłączonych głośników efekt funkcji korekty fazy może być minimalny.
- Poprawiony dźwięk jest emitowany do ponownego pomiaru sygnału wyjściowego. W przypadku korzystania z innych głośników należy powtórzyć pomiar.
- Gdy "REC OUT" zostanie ustawione w pozycji "On", "LAPC" może zostać wyłączone.

Tryb bezpośredni

Tryb ten umożliwia bardzo dokładne odtworzenie oryginalnego dźwięku z wysoką jakością i anuluje ustawienie regulacji tonów.

- Domyślne ustawienie fabryczne to "Off".

Naciśnij [DIRECT], aby wybrać "On"/"Off".

- Ustaw w pozycji "On", aby włączyć tryb.
- Naciśnięcie [BASS]/[MID]/[TREBLE] spowoduje wyłączenie trybu bezpośredniego i ustawienie "Tone Control" w pozycji "On" (⇒ 20)

Aktualizacja oprogramowania “F/W Update”

Okazjonalnie Panasonic może wypuszczać zaktualizowane wersje oprogramowania tego urządzenia, które mogą dodawać lub poprawiać sposób funkcjonowania. Aktualizacje te są dostępne bezpłatnie.

• W celu uzyskania informacji na temat aktualizacji należy odnieść się do poniższej strony internetowej.

www.technics.com/support/firmware/

Pobieranie trwa około 3 minut.

Nie odłączać przewodu zasilania sieciowego ani nie włączać trybu gotowości podczas aktualizacji.

Nie odłączać pamięci flash USB podczas aktualizacji.

• Postęp jest wyświetlany jako “Updating □ %” podczas aktualizacji. (“□” oznacza numer).

Uwaga

- Podczas procesu aktualizacji nie można przeprowadzić żadnej innej operacji.
- Jeśli nie ma aktualizacji, wyświetlany jest komunikat “Firmware is Up To Date”. (Nie ma konieczności aktualizacji).
- Aktualizacja oprogramowania może spowodować zresetowanie ustawień urządzenia.

■ Przygotowanie

- Pobierz najnowsze oprogramowanie na pamięć flash USB. W celu uzyskania informacji należy odnieść się do poniższej strony internetowej.
www.technics.com/support/firmware/

1 Podłącz pamięć flash USB z nowym oprogramowaniem.

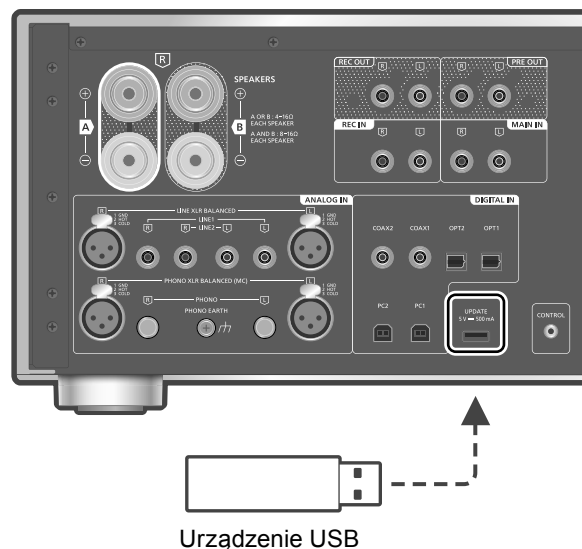

Urządzenie USB

2 Naciśnij [SETUP].

3 Naciśnij [▲], [▼] kilkakrotnie, aby wybrać “F/W Update”, a następnie naciśnij [OK].

4 Naciśnij [▲], [▼], aby wybrać “Yes”, a następnie naciśnij [OK].

- Postęp jest wyświetlany jako “Updating □ %” podczas aktualizacji. (“□” oznacza numer).
- Gdy aktualizacja zakończy się pomyślnie, zostanie wyświetlony komunikat “Success”.

5 Naciśnij przycisk wł./wył. i ustaw go w pozycji [■ OFF], a następnie naciśnij ponownie i ustaw w pozycji [■ ON/I].

Uwaga

- Pobieranie może potrwać dłużej w zależności od pamięci flash USB.
- Należy korzystać z pamięci flash USB z formatem FAT16 lub FAT32.
- Wejście UPDATE jest stosowane wyłącznie do aktualizacji oprogramowania. Nie należy podłączać żadnego innego urządzenia USB niż pamięć flash USB do aktualizacji oprogramowania.
- Żadne urządzenie USB nie może być ładowane z wyjścia UPDATE tego urządzenia.

Podłączenie sterowania systemem

Istnieje możliwość obsługi tego urządzenia wraz z urządzeniami Technics obsługującymi funkcję sterowania systemem (sieciowy odtwarzacz audio, odtwarzacz płyt kompaktowych itd.) jednocześnie przy użyciu pilota zdalnego sterowania. Szczegółowe informacje zawiera instrukcja obsługi konkretnego urządzenia.

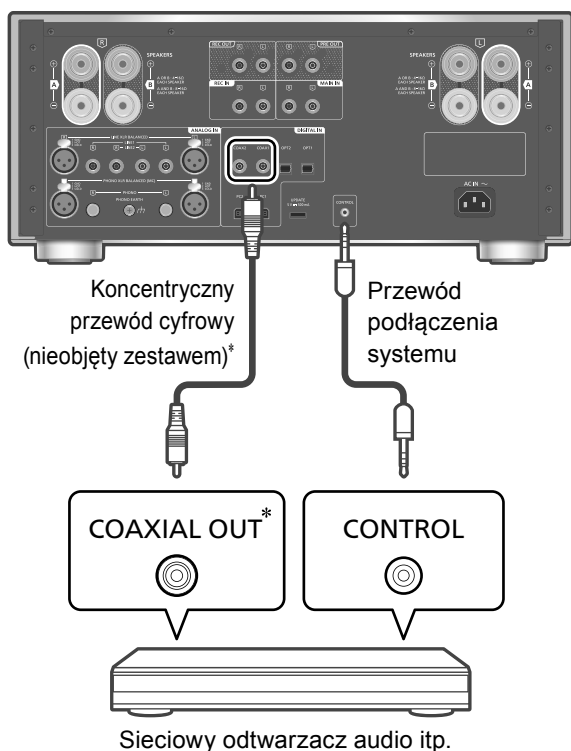

*: Rysunek przedstawia podłączenie przy użyciu koncentrycznego przewodu cyfrowego. Podłącz urządzenie odpowiednim przewodem/wejściem z obsługą tego urządzenia.

Korzystanie z przewodu podłączenia systemu oraz przewodu audio

- 1 **Odłącz przewód zasilania sieciowego.**
- 2 **Połącz urządzenie z urządzeniem Technics obsługującym funkcję sterowania systemem (sieciowy odtwarzacz audio itp.).**
 - Należy korzystać z przewodu podłączenia systemu oraz przewodów audio podczas podłączania obydwu urządzeń.
 - Należy korzystać z przewodu podłączenia systemu dostarczonego z podłączanym urządzeniem.
- 3 **Podłącz przewód zasilania sieciowego do urządzenia. (⇒ 12)**
- 4 **Naciśnij przycisk wł./wył. i ustaw w pozycji [⏻/⏻].**

5 **Naciśnij [SETUP].**

6 **Naciśnij [▲], [▼] kilkakrotnie, aby wybrać "System Control", a następnie naciśnij [OK].**

7 **Naciśnij [▲], [▼], aby wybrać źródło dźwięku do urządzenia, które jest podłączane w kroku 2 i naciśnij [OK].**

- Wybierz "Off", aby wyłączyć funkcję sterowania systemem.

Uwaga

- Korzystając z urządzenia jako wzmacniacza mocy (⇒ 18), funkcja sterowania systemem urządzenia Technics podłączonego do wejścia MAIN IN zostanie wyłączona.

Włączanie urządzenia i podłączonego urządzenia

- W przypadku skierowania pilota zdalnego sterowania w stronę urządzenia i naciśnięcia [⏻], gdy urządzenie i podłączone urządzenie są w trybie gotowości, urządzenie oraz urządzenie o wybranym źródle dźwięku, które jest ustawione w "System Control" włączają się jednocześnie.
- W przypadku skierowania pilota zdalnego sterowania w stronę urządzenia i naciśnięcia [⏻], gdy urządzenie i podłączone urządzenie są włączone, urządzenie oraz podłączone urządzenie jednocześnie zostaną ustawione w trybie gotowości.

Automatyczne przełączanie źródła dźwięku urządzenia

Podczas przeprowadzania operacji, takich jak odtwarzanie na podłączonym urządzeniu, źródło dźwięku tego urządzenia zostanie automatycznie przełączone na źródło ustawione w "System Control".

Przed wezwaniem pomocy serwisowej przeprowadzić poniższe kontrole. W przypadku braku pewności odnośnie do niektórych punktów kontrolnych lub jeśli rozwiązanie wskazane w niniejszym przewodniku nie rozwiąże problemu należy skontaktować się ze sprzedawcą w celu uzyskania dalszych instrukcji.

Nadmierne nagrzewanie się urządzenia

Urządzenie nagrzewa się podczas działania. To nie jest usterka.

Czy zainstalowano najnowszą wersję oprogramowania?

Panasonic stale poprawia oprogramowanie urządzenia w celu zagwarantowania, że klienci korzystają z najnowszej technologii. (⇒ 23)

Przywracanie wszystkich ustawień do ustawień fabrycznych

W przypadku wystąpienia poniższych sytuacji zresetować pamięć:

- Brak reakcji po naciśnięciu przycisków.
- Chęć skasowania i zresetowania zawartości pamięci.

1 Naciśnij [SETUP].

2 Naciśnij [▲], [▼] kilkakrotnie, aby wybrać "Initialization", a następnie naciśnij [OK].

- Na wyświetlaczu zostanie wyświetlony ekran potwierdzenia. Wybierz "Yes" w kolejnych krokach, aby przywrócić wszystkie ustawienia fabryczne.

3 Naciśnij [▲], [▼], aby wybrać "Yes", a następnie naciśnij [OK].

4 Naciśnij [▲], [▼], aby wybrać "Yes", a następnie naciśnij [OK] ponownie.

Ogólne

Urządzenie nie działa.

Działanie nie przebiega prawidłowo.

- Być może zadziałało jedno z urządzeń zabezpieczających.
 - ① Naciśnij przycisk wł./wył. i ustaw w pozycji [■OFF].
 - Jeśli urządzenie nie przełączy się w tryb gotowości, odłączyć przewód zasilania sieciowego, odczekać co najmniej 3 minuty i podłączyć go ponownie.
 - ② Naciśnij przycisk wł./wył. i ustaw w pozycji [■⏻/]. Jeśli nadal nie można uruchomić urządzenia, skontaktować się ze sprzedawcą.

Podczas odtwarzania słychać "buczący" dźwięk.

- Przewód zasilania sieciowego innego urządzenia lub światło fluorescencyjne znajduje się w pobliżu przewodów. Wyłączyć inne urządzenia i przechowywać je z dala od przewodów urządzenia.
- Silne pole magnetyczne w pobliżu telewizora lub inne urządzenie mogą negatywnie wpływać na jakość dźwięku. Urządzenie powinno stać z dala od takich miejsc.
- Głośniki mogą emitować hałas, jeśli urządzenie w pobliżu emituje potężne fale radiowe, takie jak np. podczas połączenia na telefonie komórkowym.

Brak dźwięku.

- Sprawdzić głośność tego urządzenia i podłączonego urządzenia.
- Sprawdzić podłączenie głośników i innego sprzętu.
- Podłączyć głośniki i przeprowadzić pomiar sygnału dźwiękowego wzmacniacza. (⇒ 22)
- Sprawdzić impedancję podłączonych głośników.
- Sprawdzić, czy zostało wybrane prawidłowe źródło dźwięku.
- Włożyć wtyczki przewodów w taki sposób, aby były całkowicie podłączone.
- Potwierdzić ustawienia wyjścia dźwięku. (Dźwięk nie wydobywa się z głośników podłączonych do wyjścia głośnikowego tego urządzenia, gdy "PRE OUT" jest ustawione na "Off"). (⇒ 19)
- Dźwięk nie rozlega się z wejścia słuchawkowego ani wejścia REC OUT/PRE OUT.
- Wielokanałowe odtwarzanie zawartości nie jest obsługiwane.
- Gniazdo wejściowe dźwięku cyfrowego urządzenia może wykryć wyłącznie liniowe sygnały PCM. W celu uzyskania szczegółowych informacji patrz instrukcja obsługi urządzenia.

Dźwięk jest zakłócony.

- Ustawienie "Attenuator"/"Gain" w pozycji "On" zgodnie z analogowym wyjściem audio może zminimalizować zniekształcenia dźwięku. (⇒ 15, 16, 18)

Urządzenie automatycznie przechodzi w tryb gotowości.

- Czy funkcja automatycznego wyłączenia jest włączona? (⇒ 21)
- Urządzenie ma wbudowany obwód zabezpieczający, aby zapobiec uszkodzeniu spowodowanemu przegrzaniem. W przypadku obsługi urządzenia przy dużym poziomie głośności przez dłuższy czas może się ono automatycznie wyłączyć. Odczekać do ostygnięcia urządzenia przed ponownym jego włączeniem. (Przez około 3 minuty).

Ustawienia zostały zresetowane do ustawień fabrycznych.

- Aktualizacja oprogramowania może zresetować ustawienia.

Miernik mocy szczytowej nie działa.

- W poniższych przypadkach miernik nie działa:
 - Po podłączeniu słuchawek.
 - Gdy kontrolka miernika mocy szczytowej jest wyłączona poprzez naciśnięcie [DIMMER].
 - Gdy urządzenie jest wyciszone poprzez naciśnięcie [MUTE].
 - Gdy "SPEAKERS" jest ustawione na "Off" (⇒ 19)

Wyświetlacz zostanie wygaszony.

- Naciśnij [DIMMER], aby dostosować poziom wygaszacza.
- Sprawdź ustawienie "Auto DIMMER". (⇒ 21)

Funkcja sterowania systemem nie działa.

- Należy korzystać z przewodu podłączenia systemu dostarczonego z podłączanym urządzeniem.
- Podłączyć przewód podłączenia systemu do wejścia systemowego (CONTROL). (⇒ 24)
- Sprawdzić podłączenie przewodu podłączenia systemu, przewodu audio oraz źródła dźwięku, które zostało ustawione w "System Control". (⇒ 24)
- Podłączyć urządzenie Technics obsługujące funkcję sterowania systemem (sieciowy odtwarzacz audio, odtwarzacz płyt kompaktowych itp.) do tego urządzenia. W celu uzyskania informacji należy odnieść się do poniższej strony internetowej. www.technics.com/support/

Komputer

Komputer nie rozpoznaje urządzenia.

- Sprawdzić środowisko robocze. (⇒ 14)
- Uruchomić ponownie komputer, przejść w tryb gotowości, a następnie ponownie podłączyć przewód USB.
- Użyć innego portu USB podłączonego komputera.
- Zainstalować odpowiedni sterownik USB w przypadku korzystania z komputera z systemem Windows. (⇒ 14)

Pilot zdalnego sterowania

Pilot nie działa prawidłowo.

- Baterie są zużyte lub nieprawidłowo włożone. (⇒ 10)
- Aby uniknąć zakłóceń, nie należy umieszczać żadnych przedmiotów przed czujnikiem sygnału. (⇒ 08)
- Jeśli tryb zdalnego sterowania pilota różni się od trybu tego urządzenia, należy dostosować tryb zdalnego sterowania do trybu urządzenia. (⇒ 11)

Konserwacja urządzenia

- Odłączyć przewód zasilania sieciowego z gniazdka przed konserwacją. Oczyszczyć urządzenie suchą szmatką.
- W przypadku dużego zabrudzenia, wyżywać mokrą szmatką, aby wytrzeć zabrudzenie, następnie wytrzeć suchą szmatką.
- Nie korzystać z rozpuszczalników zawierających benzynę, rozcieńczaczy, alkoholu, chemii gospodarczej, substancji chemicznych itd. Mogą one spowodować zniszczenie obudowy zewnętrznej lub uszkodzenie się powłoki.

Utylizacja lub przekazywanie urządzenia

- Urządzenie może zawierać informacje prywatne. Przed utylizacją lub przekazaniem tego urządzenia przeprowadzić poniższe czynności w celu usunięcia danych, włączając dane osobowe lub informacje poufne.
- "Przywracanie wszystkich ustawień do ustawień fabrycznych" (⇒ 25)

Komunikaty

ATTENTION : MAX Output Setting

- Podczas korzystania z tego urządzenia jako wzmacniacza mocy, regulacja głośności tego urządzenia jest wyłączona.
- Należy wyregulować głośność przy podłączonym urządzeniu. (⇒ 18)

AUTO OFF

- Urządzenie nie było używane przez około 20 minut i wyłączy się w ciągu minuty. Naciśnij dowolny przycisk, aby anulować. (⇒ 21)

Connect USB Device

- Pobieranie oprogramowania nie powiodło się.
- Należy pobrać najnowsze oprogramowanie na pamięć flash USB i spróbować ponownie. (⇒ 23)

Disconnect PHONES

- Jeśli słuchawki są podłączone, pomiar sygnału wyjściowego wzmacniacza (LAPC) nie rozpocznie się.
- Odłączyć słuchawki.
- W przypadku podłączenia słuchawek podczas pomiaru sygnału wzmacniacza lub korekty fazy wzmacniacza zostanie ona anulowana. (⇒ 22)

“F□□” (“□” oznacza numer).

- Wystąpiło nietypowe działanie urządzenia. (Jeśli urządzenie wykryło nietypowe działanie, obwód bezpieczeństwa zostanie aktywowany, a zasilanie może zostać automatycznie wyłączone).
 - Czy głośność jest nadmierna? Lub czy urządzenie znajduje się w zbyt ciepłym miejscu?
 - Odczekać kilka sekund, a następnie ponownie włączyć urządzenie. (Obwód zabezpieczający zostanie wyłączony).

Load Fail

- Nie można znaleźć oprogramowania w pamięci flash USB.
- Należy pobrać najnowsze oprogramowanie na pamięć flash USB i spróbować ponownie. (⇒ 23)

Measurement Fail

- Pomiar lub przetworzenie “Cartridge Optimiser” nie powiodło się. Przeprowadź poniższe kontrole.

“High Level”:

Sygnal wyjściowy jest bardzo głośny lub poziom sygnału wyjściowego gramofonu jest za wysoki. Usuń kurz z płyty. Potwierdź ustawienie “Gain” i dostosuj poziom wejścia urządzenia (⇒ 16).

Sprawdź, czy ustawienie “MM/MC” urządzenia jest zgodne lub nie z typem wkładki gramofonu (⇒ 16).

“Low Level”:

Płyta nie jest odtwarzana lub poziom sygnału wyjściowego gramofonu jest za niski. Sprawdź, czy gramofon został podłączony prawidłowo oraz czy płyta odtwarzana jest prawidłowo (⇒ 16).

Potwierdź ustawienie “Gain” i dostosuj poziom wejścia urządzenia (⇒ 16).

Sprawdź, czy ustawienie “MM/MC” urządzenia jest zgodne lub nie z typem wkładki gramofonu (⇒ 16).

“Low Quality”:

Sygnal wyjściowy gramofonu jest bardzo głośny. Usuń kurz z płyty. Lub odtwórz inną ścieżkę. Jeśli problem nadal występuje, skontaktuj się ze sprzedawcą.

“Speed Mismatch”:

Liczba obrotów na minutę (obr/min) jest nieprawidłowa. Dostosuj prędkość obrotową gramofonu i odtwórz z prawidłową prędkością (obr/min).

“System Error”:

To może być błąd systemu. Skontaktuj się ze sprzedawcą.

No Device

- Pamięć flash USB z nowym oprogramowaniem nie jest podłączona.
 - Podłącz pamięć flash USB z nowym oprogramowaniem. (⇒ 23)

Not Measured

- Pomiar sygnału wyjściowego funkcji korekty fazy (LAPC) nie został jeszcze przeprowadzony.
- Zmierzyć sygnał wyjściowy. (⇒ 22)

Not Valid

- Funkcja, z której próbowano skorzystać, jest niedostępna przy bieżących ustawieniach. Sprawdzić etapy i ustawienia.
- Aktualne źródło dźwięku jest inne niż to ustawione w “Cartridge Optimiser”. Ustaw prawidłowe źródło dźwięku. (⇒ 16)
- Nie stosować opcji [MUTE] podczas pomiaru “Cartridge Optimiser”. Dostosuj głośność.

PHONES Connected

- Słuchawki są podłączone.
- Dźwięk nie rozlega się z wejścia słuchawkowego ani wyjścia głośnikowego po podłączeniu słuchawek i wybraniu “MAIN IN” jako źródła dźwięku tego urządzenia. (⇒ 18)

“Remote □” (“□” oznacza numer).

- Pilot i urządzenie korzystają z innych trybów obsługi. Zmienić tryb pilota. (⇒ 11)

Unlocked

- Wybrano “COAX1”, “COAX2”, “OPT1”, “OPT2”, “PC1” lub “PC2”, lecz żadne urządzenie nie jest podłączone. Sprawdzić połączenia urządzenia. (⇒ 13, 14)
- Komponenty częstotliwości próbkowania, np. sygnałów audio nie są emitowane prawidłowo.
 - Informacje o obsługiwanym formacie patrz “Obsługiwany format”. (⇒ 28)

USB Over Current

Urządzenie USB pobiera zbyt dużo mocy.

- Odłączyć urządzenie USB i podłączyć je ponownie. (⇒ 23)
- Włączyć tryb gotowości a następnie ponownie włączyć urządzenie.

VOLUME □□ OK (“□” oznacza numer).

- Po przełączeniu źródła dźwięku z “MAIN IN” wyświetlany jest poziom głośności po przełączeniu źródła dźwięku.
- Potwierdź i wyreguluj głośność przed naciśnięciem [OK].

Specyfikacje

■ OGÓLNE

Zasilanie	Prąd zmienny 220 V do 240 V, 50/60 Hz
Pobór mocy	220 W
Pobór mocy w trybie gotowości	Ok. 0,3 W
Wymiary (dł. × wys. × szer.)	430 mm × 191 mm × 459 mm
Masa	Ok. 22,8 kg
Zakres temperatur roboczych	0°C do 40°C
Zakres wilgotności roboczej	35% do 80% wilgotności względnej (brak kondensacji)

■ WZMACNIACZ

Moc wyjściowa	150 W + 150 W (1 kHz, T.H.D. 0,5%, 8 Ω, 20 kHz LPF) 300 W + 300 W (1 kHz, T.H.D. 0,5%, 4 Ω, 20 kHz LPF)
Impedancja obciążeniowa	4 Ω – 16 Ω
Charakterystyka częstotliwości	
PHONO (MM)	20 Hz do 20 kHz (ODCHYLENIE RIAA ±1 dB, 8 Ω)
LINE	5 Hz do 80 kHz (-3 dB, 8 Ω)
DIGITAL IN	5 Hz do 80 kHz (-3 dB, 8 Ω)
Czułość wejściowa/impedancja wejściowa	
PHONO (MM)	2,5 mV / 47 kΩ
PHONO (MC)	300 mV / 100 kΩ
LINE	200 mV / 22 kΩ

■ WEJŚCIA

Wejście słuchawkowe	Stereo, φ6,3 mm 0,75 mW, 32 Ω
KOMPUTER	Złącze USB typu B, TYLNE, ×2
Wejście analogowe	
LINE ×2	Gniazdo pinowe
LINE XLR BALANCED	3-pinowe XLR
PHONO (MM/MC)	Gniazdo pinowe
PHONO XLR BALANCED (MC)	3-pinowe XLR
MAIN IN	Gniazdo pinowe
REC IN	Gniazdo pinowe
Wejście cyfrowe	
Optyczne wejście cyfrowe ×2	Wejście optyczne
Koncentryczne wejście cyfrowe ×2	Gniazdo pinowe
Obsługiwany format	LPCM
Wyjście analogowe	
REC OUT	Gniazdo pinowe
PRE OUT	Gniazdo pinowe
Port systemowy	
Sterowanie systemem	φ3,5 mm, wejście jack

■ FORMAT USB-B

USB standardowe	USB 2.0 High-speed USB klasy audio 2.0, tryb asynchroniczny
Tryb sterowania DSD	Tryb natywny ASIO, tryb DoP

■ Obsługiwany format

Urządzenie obsługuje następujące formaty.

- Odtwarzanie wszystkich formatów obsługiwanych przez urządzenie nie jest gwarantowane.
- Odtwarzanie formatu nieobsługiwanego przez urządzenie może wywoływać przerywany dźwięk lub szum. W takim przypadku sprawdzić, czy urządzenie obsługuje dany format.
- Informacje dotyczące pliku (częstotliwość próbkowania itd.) przedstawione na urządzeniu oraz oprogramowanie do odtwarzania mogą się od siebie różnić.

PC (USB-B)*

Format pliku	Częstotliwość próbkowania	Szybkość transmisji danych w bitach na sekundę / liczba kwantyzacji bitów
PCM	32/44,1/48/88,2/96/176,4/192/352,8/384 kHz	16/24/32 bity
DSD	2,8 MHz/5,6 MHz/11,2 MHz/22,4 MHz (tylko tryb natywny ASIO)	

Dekoder MQA

Funkcja dekodowania MQA jest dostępna dla wejścia cyfrowego

*: W przypadku pobrania i zainstalowania odpowiedniej aplikacji możliwe jest odtwarzanie plików w różnych formatach. (⇒ 14)

W celu uzyskania szczegółowych informacji należy odnieść się do instrukcji obsługi aplikacji.

Uwaga

- Specyfikacje podlegają zmianom bez powiadomienia.
- Masa i wymiary są przybliżone.

Windows to znak towarowy lub zarejestrowany znak towarowy firmy Microsoft Corporation w Stanach Zjednoczonych i innych krajach.

Mac i OS X to znaki towarowe firmy Apple Inc., zarejestrowane w Stanach Zjednoczonych i innych krajach. macOS to znak towarowy firmy Apple Inc.

“DSD” jest zarejestrowanym znakiem towarowym.



MQA i Sound Wave Device są zarejestrowanymi znakami towarowymi MQA Limited © 2016

The Clear BSD License

Copyright (c) 2015, Freescale Semiconductor, Inc.

Copyright 2016-2017 NXP

All rights reserved.

Redistribution and use in source and binary forms, with or without modification, are permitted (subject to the limitations in the disclaimer below) provided that the following conditions are met:

- Redistributions of source code must retain the above copyright notice, this list of conditions and the following disclaimer.
- Redistributions in binary form must reproduce the above copyright notice, this list of conditions and the following disclaimer in the documentation and/or other materials provided with the distribution.
- Neither the name of the copyright holder nor the names of its contributors may be used to endorse or promote products derived from this software without specific prior written permission.

NO EXPRESS OR IMPLIED LICENSES TO ANY PARTY'S PATENT RIGHTS ARE GRANTED BY THIS LICENSE. THIS SOFTWARE IS PROVIDED BY THE COPYRIGHT HOLDERS AND CONTRIBUTORS "AS IS" AND ANY EXPRESS OR IMPLIED WARRANTIES, INCLUDING, BUT NOT LIMITED TO, THE IMPLIED WARRANTIES OF MERCHANTABILITY AND FITNESS FOR A PARTICULAR PURPOSE ARE DISCLAIMED. IN NO EVENT SHALL THE COPYRIGHT HOLDER OR CONTRIBUTORS BE LIABLE FOR ANY DIRECT, INDIRECT, INCIDENTAL, SPECIAL, EXEMPLARY, OR CONSEQUENTIAL DAMAGES (INCLUDING, BUT NOT LIMITED TO, PROCUREMENT OF SUBSTITUTE GOODS OR SERVICES; LOSS OF USE, DATA, OR PROFITS; OR BUSINESS INTERRUPTION) HOWEVER CAUSED AND ON ANY THEORY OF LIABILITY, WHETHER IN CONTRACT, STRICT LIABILITY, OR TORT (INCLUDING NEGLIGENCE OR OTHERWISE) ARISING IN ANY WAY OUT OF THE USE OF THIS SOFTWARE, EVEN IF ADVISED OF THE POSSIBILITY OF SUCH DAMAGE.

Headquarter Address:
Panasonic Corporation
Kadoma, Osaka, Japan

Authorized Representative in Europe:
Panasonic Marketing Europe GmbH
Panasonic Testing Centre
Winsbergring 15, 22525 Hamburg, Germany

EU



Panasonic Corporation

Web Site: <http://www.panasonic.com>

En Ge Fr It Du Sp Sw Da Fi Po